

store.norgren.com/de

Engineering
GREAT Solutions



Norgren Express Catalogue

Leistungsfähige
produkte, kompetenz
und service

 IMI NORGREN

 IMI BUSCHJOST

 IMI FAS

 IMI HERION

 IMI MAXSEAL

WETTBEWERBSVORTEILE UND MEHRWERT DURCH BERATUNG, KOMPETENZ UND SERVICE. YOU CAN SEE OUR THINKING.

ÜBER UNSEREN VERTRIEBSKANAL NORGREN EXPRESS VERSENDEN WIR TAUSENDE VON PRODUKTEN NOCH AM TAG IHRER BESTELLUNG.

MIT EINEM MIX AUS SCHNELLIGKEIT, TECHNISCHER KOMPETENZ, QUALITÄT UND SERVICE HELFEN WIR, WARTUNGS- UND AUSFALLZEITEN AUF EIN MINIMUM ZU REDUZIEREN UND TRAGEN SO ZUR OPTIMALEN AUSLASTUNG IHRER MASCHINEN BEI.

ÜBER UNS

Norgren Express ist ein Vertriebskanal von IMI Precision Engineering, einem der führenden Anbieter in der Antriebs- und Fluidtechnik. Wir kombinieren die Flexibilität eines Händlers mit der Leistungsfähigkeit und dem Know-How eines Premium-Markenherstellers. So können Sie auf unsere Hochleistungsprodukte zurückgreifen, wann immer und wo immer Sie wollen.

WARUM NORGREN EXPRESS?

→ KINDERLEICHT

Mit einem der weltweit umfangreichsten Produkt-Sortimente für die Pneumatik und Fluidtechnik gepaart mit lokalen Ser-Service & Support ist Norgren Express DER „One-Stop-Shop“ mit Qualität für Ihre Bedarfe.

→ EINFACH ZU ERREICHEN

Unsere Expertenteams stehen Ihnen montags bis freitags von 8.30 Uhr bis 17.00 Uhr zur Verfügung. Unser Onlineshop ist rund um die Uhr, 7 Tage die Woche und an 365 Tagen im Jahr geöffnet. So haben Sie Ihr Produkt oder die Lösungen jederzeit im Zugriff.

→ KOMPETENZ

Als kompetenter Ansprechpartner verstehen wir Ihre technischen Herausforderungen. Unser engagiertes Support-Team ist optimal dafür geschult, dass für Ihre Anwendung richtige Produkt schnell und einfach zu identifizieren. Sie benötigen Produkt-, Daten oder Anwendungssupport – wir helfen schnell.

→ LIEFERGESCHWINDIGKEIT

Viele unserer Produkte stehen noch am Tag ihrer Bestellung zur Auslieferung bereit, und mit unserem globalen Vertriebs- und Servicenetzwerk halten wir Ihre Maschinen am Laufen – wo auch immer Sie sich befinden.

→ VERLÄSSLICHE PRODUKTE

Das Produktsortiment von Norgren Express erfüllt höchste Ansprüche und beinhaltet Marken und Markenprodukte wie zum Beispiel Pneufit, Enots, IMI Herion, Martonair, IMI Buschjost, Lintra Plus, Excelon, Olympian Plus und Fleetfit.

→ ZUVERLÄSSIGKEIT

Die Produkte von Norgren Express werden nach strengsten Qualitätsstandards gefertigt und haben sich über viele Jahre auch in den anspruchsvollsten Umgebungen bewährt.

→ SPEZIELLE

ANWENDUNGSBEREICHE

Produkte von Norgren Express gibt es auch für Anwendungen mit höchste Anforderungen zum Beispiel in der Bahnindustrie, Nutzfahrzeuge oder explosionsgefährdeten Umgebungen. Sie sind widerstandsfähig und sorgen für eine sichere und zuverlässige Funktion mit einem ausgezeichneten Preis-Leistungsverhältnis.

→ KOMPLETTE SYSTEME

Wir konstruieren und liefern komplette pneumatische Systeme. Dank der optimalen Auslegung der kundenspezifischen Systeme und einfacher Bestellabwicklung über eine Artikelnummer tragen wir gezielt zur Senkung der Betriebskosten unserer Kunden bei.

EXPRESS LINKS UND EXPRESS PLUS

Über den Express Link gelangen Sie einfach und direkt zu ergänzen Produkten. Nützliche Tipps zu den Produkten gibt es im Express Plus Hinweis..

EXPRESS LINKS

V50...53 -Ventile

Werden standardmäßig mit konfektionierbaren Steckverbindern geliefert. Ein vollständige Auswahl von Kabeln und Steckverbindern finden Sie auf Seite 171



PRODUKTE

1



ANTRIEBE

- 08 ÜBERSICHT
- 10 TECHNISCHE DATEN
- 13 RUND- UND KOMPAKTZYLINDER
- 37 PROFILZYLINDER
- 49 KOLBENSTANGENLOSE ZYLINDER
- 57 DREHANTRIEBE
- 64 BALGZYLINDER UND STOSSDÄMPFER

2



VAKUUMTECHNIK

- 78 ÜBERSICHT
- 79 VAKUUMPUMPEN
- 81 FLACH- UND BALGSAUGNÄPFE
- 83 VAKUUM-ZUBEHÖR
- 84 VAKUUMSCHALTER

3



VENTILE

- 88 ÜBERSICHT
- 92 VENTILINSELN & GRUNDPLATTENVENTILE
- 109 IN-LINE VENTILE
- 121 SICHERHEITS- UND MANUELL/MECHANISCH BETÄTIGTE VENTILE
- 131 PROPORTIONALVENTILE
- 137 PROZESSVENTILE
- 164 MEDIENVENTILE

4



DRUCKSCHALTER

- 184 ÜBERSICHT
- 185 ELEKTROMECHANISCHE DRUCKSCHALTER
- 188 ELEKTRONISCHE DRUCKSCHALTER

5



DRUCKLUFT-AUFBEREITUNG (FRL)

- 192 ÜBERSICHT
- 195 OLYMPIAN PLUS RAHMEN-STECKSYSTEM
- 208 EXCELON QUIKCLAMP-SYSTEM
- 220 MINI 07 UND DESIGNER SERIE 18
- 229 EXCELON PRO SCHNELLVERBINDUNGSSYSTEM
- 235 SPEZIELLE ANWENDUNGEN
- 240 PRODUKTE AUS EDELSTAHL

6



VERSCHRAUBUNGEN SCHLÄUCHE/ ZUBEHÖR

- 246 ÜBERSICHT
- 249 SCHNELLSTECKVERBINDUNGEN
- 295 VERSCHRAUBUNGEN
- 301 SCHLÄUCHE UND RÖHRE
- 304 SCHNELLKUPPLUNGEN
- 309 SCHALLDÄMPFER, KUGELHÄHNE UND ABSPERRVENTILE

Unser engagiertes Expertenteam ist mit technischem Rat, Unterstützung und Empfehlungen für Sie da.

Rufen Sie Ihr Express-Team

DIE BESCHAFFUNG KÖNNTE NICHT EINFACHER SEIN

EINFACHE AUSWAHL, EINFACHES BESTELLEN – ARTIKELSUCHE KINDERLEICHT!

UNSER KATALOG

Der Norgren Express-Katalog verfügt über eine Reihe von Funktionen, mit denen Sie Ihre Produkte schnell und effizient auswählen und bestellen können.

VERFÜGBARKEIT – AUF EINEN BLICK

Über unser Ampelsystem erhalten Sie Informationen zu:

- Ab Lager und zur sofortigen Auslieferung bereit, Zwischenverkauf vorbehalten
- Kann zeitnah aus lagerhaltigen Komponenten montiert werden.
- ☎ Wird auf Bestellung gefertigt. Durchlaufzeiten sind vom Umfang der Bestellung abhängig. Für weitere Einzelheiten rufen Sie bitte unser Team an.

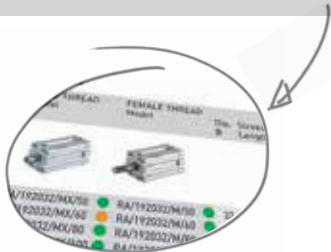

ARTIKELNUMMERN UND TECHNISCHE INFORMATIONEN

Auf jeder Produktseite finden Sie eine komplette Liste von Artikelnummern, ein Foto sowie eine Zusammenfassung von technischen Informationen – alles, was Sie brauchen, um den richtigen Artikel zu identifizieren und auch gleich zu bestellen.

SIE BRAUCHEN MEHR ALS EIN PRODUKT?

Über den Express-Link“-Hinweis gelangen Sie einfach und direkt zu ergänzen Produkten. Darüber hinaus bieten wir hilfreiche Tipps zur einfachen Auswahl.

INDEX - LEICHT GEMACHT

Wir haben zwei benutzerfreundliche Indizes, je nach Ihrem Bedarf. Einer ermöglicht Ihnen, nach Produktbeschreibung zu suchen, ein anderer nach der Artikelnummer. So finden Sie Produkte und Zubehör noch schneller.

ZYLINDER-SCHNELL-LIEFERSERVICE

Wir können Standard-Antriebe kurzfristig mit dem gewünschten Hub montieren und liefern. Wünschen Sie weitere Informationen? Bitte rufen Sie uns an oder schicken Sie eine E-Mail.



KLASSIKER UND ORIGINAL-ERSATZTEILE

IMI Norgren-Produkte sind oft jahrzehntelang im Einsatz. Daher finden Sie unter diesem Symbol unsere klassischen Produkte und Originalersatzteile. Sollte inzwischen eine aktualisierte Ausführung des Produktes verfügbar sein, erkennen Sie das an diesem Symbol.

VERANTWORTUNGSVOLLER GESCHÄFTSBETRIEB

Mit diesem Symbol sind Produkte markiert, die unser Engagement als verantwortungsbewusstes Unternehmen aufzeigen – z. B. in dem Sie auf energieeffiziente Komponenten oder Energieeinsparungen hingewiesen werden.



BENÖTIGEN SIE WEITERE INFORMATIONEN ÜBER DIE VORGESTELLTEN PRODUKTE?

Für ausgewählte Produkten finden Sie einen QR-Code, mit dem Sie mit Ihrem Smartphone sofortigen Zugriff auf detaillierte Informationen erhalten.



INDUSTRIESTANDARD MIT MEHR ZUBEHÖR ALS BEI VIELEN ANDEREN

ONLINE-VENTILINSELKONFIGURATOR

ERWIESEN ZUVERLÄSSIG

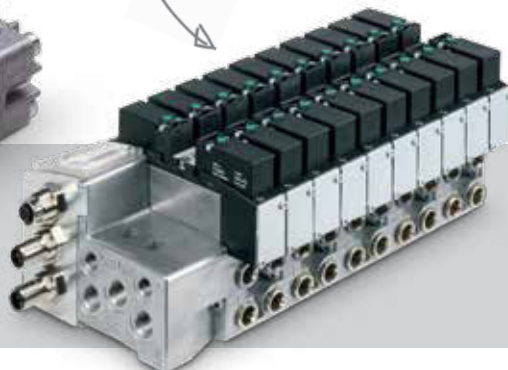

store.norgren.com/de



BESUCHEN SIE DEN IMI NORNGREN WEBSHOP
NOCH HEUTE UND ÜBERZEUGEN SIE SICH
STORE.NORNGREN.COM/DE

24 STUNDEN, 7 TAGE DIE WOCHE, 365 TAGE IM JAHR ZUGANG ZU
PRODUKTEN, LIEFERZEITEN UND PREISEN IN ECHTZEIT. DER
WEBSHOP-FILTER MACHT ES EINFACH, DAS GESUCHTE ZU FINDEN UND
ZU BESTELLEN – **SCHNELL UND EFFIZIENT.**

- Einfache Suche mit vollständiger oder einem Teil der Bestellnummer. Zugang zu über 10.000 Katalogartikeln auf Lager und unser gesamtes Produktportfolio
- Selbsterklärende Suche, benutzerfreundliche Navigation, damit Sie schnell finden, was Sie suchen
- Detaillierte Produktinformationen zur einfacheren Auswahl
- Kreuzverweise auf Zusatzprodukte erleichtern es, alle Produkte, die Sie benötigen, mit nur einem Shop-Besuch zu beschaffen.
- CAD-Zeichnungen. Verfügbar zum Download in 15 Formaten und als 2- bzw. 3D-Modell.
- Datenbibliothek. Tausende von Datenblättern zum Download.
- Preis- und Verfügbarkeitsinformationen in Echtzeit
- Ventilinselkonfigurator. Volle Unterstützung bei der Spezifizierung der günstigsten Lösung für Ihre Anwendung mit direkter Preiskalkulation.

- Ihre Aufträge. Finden Sie schnell Ihre Aufträge, erhalten Sie zeilenweise detaillierte Statusinformationen und bestellen Sie Artikel aus einem früheren Auftrag erneut – einschließlich Onlinebestellungen sowie Bestellungen per Fax und Telefon
- Erstellen und Speichern von Angeboten
- "Express-Warenkorb"-Funktion, mit der Sie bis zu 10 Artikel mit nur einem Klick hinzufügen können – ideal, wenn Sie die Artikelnummern kennen
- „Kopier-Import“-Optionen ermöglichen das Kopieren und Einfügen großer Artikellisten aus Ihrem Beschaffungsprogramm, aus Tabellenkalkulationen, E-Mails oder Word-Dokumenten.
- Hilfe und Support über Links in der oberen rechten Ecke des Bildschirms; oder rufen Sie uns an: 02802 49 705

BESTELLEN KÖNNTE NICHT EINFACHER SEIN

- Finden Sie Ihre Artikel schnell mit unseren selbsterklärenden Suchsystemen
- Bestellen Sie sicher 24/7, mit sofortiger E-Mail-Benachrichtigung
- Wir benachrichtigen Sie, wenn Ihre Bestellung versandt wird.
- Nachverfolgung Ihres Pakets in Echtzeit über „Meine Aufträge“

ÜBER 1.000 FORMEN
UND GRÖSSEN





IMI PRECISION ENGINEERING IST EINER DER WELTWEIT FÜHRENDEN ANBIETER VON QUALITATIV HOCHWERTIGEN PRODUKTEN UND LÖSUNGEN IN DER ANTRIEBS- UND FLUIDTECHNIK. DAS UNTERNEHMEN, DAS WELTWEIT, INSBESONDERE ABER AUCH AN DEUTSCHEN STANDORTEN PRODUZIERT, BLICKT AUF EINE ÜBER 80-JÄHRIGE ERFAHRUNG IN DER TECHNISCHEN ENTWICKLUNG VON HOCHLEISTUNGSPRODUKTEN ZURÜCK. DURCH DIE KONTINUIERLICHE WEITERENTWICKLUNG VON PRODUKTEN UND LÖSUNGEN SIND WIR IN VIELEN SCHLÜSSELBRANCHEN FÜHREND.

Viele IMI Precision Engineering-Lösungen - ursprünglich für spezifische Anwendungen entwickelt - sind mittlerweile zu „Industriestandards“ geworden, die serienmäßig in unzähligen Variationen erhältlich sind und höchste Anforderungen erfüllen.

Norgren Express ist Ihr Zugang zu dieser Kompetenz und Produkten, die Sie einfach und schnell online oder telefonisch abrufen können. Mit unserer Erfahrung, unserem technischen Know-How und Empfehlungen zu hochwertigen Ersatzteilen, Alternativen und ergänzenden Produkten kommen Sie leichter in der richtigen Zeit an das Richtige.

KOMFORT, SCHNELLIGKEIT UND VERFÜGBARKEIT (PARTNERSCHAFTEN UND PROBLEMLÖSUNGEN)

Norgren Express bietet einen bequemen „One-Stop-Shop“ über den gesamten pneumatischen Wartungs-, Reparatur- und Instandsetzungsbedarf. So haben IMI Precision Engineering-Kunden schnell und einfach per Telefon, Katalog oder Onlineshop Zugriff auf die gesamte Produktpalette.

QUALITÄT UND AUSWAHL (HOCHLEISTUNGSPRODUKTE)

Norgren Express ermöglicht unseren Kunden schnellen Zugriff auf Tausende von bewährten und qualitativ hochwertigen Hochleistungs-Produkten, die weniger Wartung erfordern und längerfristig kostengünstig sind.

TECHNISCHE BERATUNG UND SUPPORT (ZUVERLÄSSIGKEIT)

Mit Serviceleistungen wie technischer Beratung, Schulungen sowie technischer Planung und Information bietet Norgren Express seinen Kunden den notwendigen Support, um erfolgreich das Beste aus ihren Produkten zu machen und ihre Betriebskosten zu senken.

ANTRIEBE

Pneumatische Antriebe sind eine Kernkompetenz von IMI Precision Engineering und dies spiegelt sich natürlich in unserem Produktprogramm wieder. Neben ISO/VDMA – Profil-, Kompakt – Rund- sowie kolbenstangenlosen Zylindern, Drehantrieben, Stoßdämpfern, etc. haben wir insbesondere auch IMI Precision Engineering-spezifische Zylinderserien, die als „Klassiker“ nunmehr seit Jahren erfolgreich von unseren Kunden eingesetzt werden.

In diesem Katalog haben wir nur eine kleine Auswahl unzähliger möglicher Konfigurationen aufgelistet, die ab Lager für den sofortigen Expressversand zur Verfügung stehen. Können Sie das von Ihnen benötigte Produkt / Konfiguration nicht finden so ist dieses oft nur einen Anruf oder eine E-Mail entfernt: Kontaktieren Sie das Express-Team, um von unseren Experten schnelle Unterstützung oder Ihr "Wunschprodukt" zu bekommen.

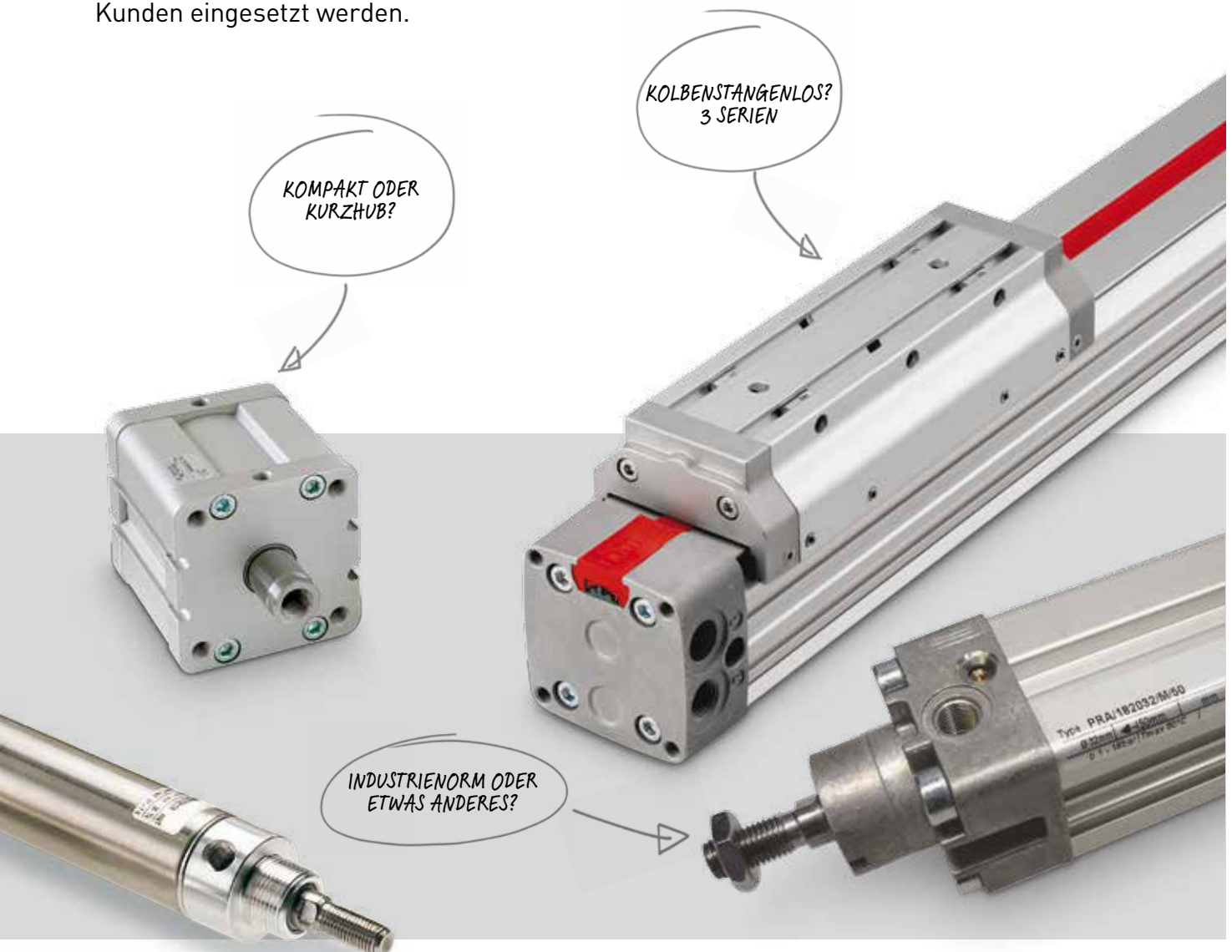

Übersicht

Hinweis: Diese Produkte zeigen nur einen Teil unseres Antriebsortiments.
Sollten Sie einen benötigten Artikel hier nicht finden, fragen Sie Ihr Express-Team.

■ Einfachwirkend

■ Doppeltwirkend

RUNDZYLINDER

RM/28000/M ■ ISO 6432 Ø 10 ... 25 mm  Seite 13	RM/8000/M ■ ISO 6432 Ø 10 ... 25 mm  Seite 14	RT/57100/M ■ Ø 20 ... 40 mm  Seite 17	RT/57200/M ■ Ø 10 ... 63 mm  Seite 18	RM/55401/M ■ Ø 32 ... 63 mm  Seite 22
--	---	--	--	--

KOMPAKTZYLINDER

RA/191000/M und RA/193000/M ■ ISO 21287 Ø 20 ... 63 mm  Seite 26	RA/192000/M ■ ISO 21287 Ø 20 ... 125 mm  Seite 27	RM/91000/M ■ Ø 20 ... 63 mm  Seite 30	RM/92000/M ■ Ø 12 ... 100 mm  Seite 31	M/50100, M/50200 ■ Ø 8 ... 63 mm  Seite 34
---	--	---	--	--

PROFILZYLINDER

PRA/181000/M ■ ISO, VDMA, NFE Ø 32 ... 50 mm  Seite 37	PRA/182000/M ■ ISO, VDMA, NFE Ø 32 ... 125 mm  Seite 38	RA/8000/M ■ ISO, VDMA, NFE Ø 32 ... 320 mm  Seite 42	RA/8000/L4, PRA/182000/L4 ■ Ø 32 ... 125 mm  Seite 46 <i>new*</i>
--	---	--	---



IVAC-ZYLINDERKONZEPT

PRA/88200 ■ Ø 32 ... 100 mm  Seite 47 <i>new*</i>

KOLBENSTANGENLOSE - LINTRA®PLUS-ZYLINDER

M/146000 ■ Interne Gleitführung Ø 16 ... 80 mm  Seite 49	M/146100 ■ Externe Gleitführung Ø 16 ... 80 mm  Seite 51	M/146200 ■ Präzisionsrollenführung Ø 16 ... 80 mm  Seite 52 <i>new*</i>
--	--	--

ZYLINDER MIT FÜHRUNG

M/60100/M ■ Ø 10 ... 40 mm  Seite 54	M/61000/M, M/61000/MR ■ Ø 32 ... 100 mm  Seite 56
---	--

DREHANTRIEBE

M/60280 ■ 30° ... 270° Drehwinkel 0,2...241,73 Nm/6 bar  Seite 57	M/162000/MI ■ VDMA Ø 32 ... 125 mm  Seite 59
--	--

*Neu im Katalog

Übersicht

Hinweis: Diese Produkte zeigen nur einen Teil unseres Antriebsortiments.
Sollten Sie einen benötigten Artikel hier nicht finden, fragen Sie Ihr Express-Team.

■ Einfachwirkend

■ Doppeltwirkend

ISO-EDELSTAHLZYLINDER



BALGZYLINDER



MAGNETSCHALTER



STOSSDÄMPFER



WEITERE PRODUKTE

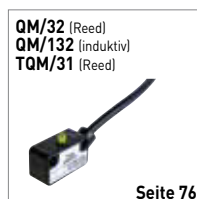

Technische Daten

Berechnung in der Pneumatik

Die Wahl der richtigen Größe basiert auf der erforderlichen Kraft und dem vorhandenen Druck. Die Tabellen zeigen die theoretischen Schubkräfte (ausfahrend) und die Zugkräfte (einfahrend) für einfachwirkende und doppelwirkende Zylinder in Newton. In der Praxis benötigt ein Zylinder jedoch 25 bis 50 % mehr Kraft als in der Theorie, um eine gleichmäßige, kontrollierbare und problemfreie Bewegung zu erzielen. Die zusätzliche Kraft wird benötigt aufgrund der internen und externen Reibung sowie nicht zuletzt wegen der Gegenkraft aus der Abluftkammer des Zylinders. Diese Gegenkraft mit entgegengesetzter Richtung zur Arbeitskraft variiert und ist abhängig von der Zylindergeschwindigkeit. Die Gegenkraft ist bei geringer Geschwindigkeit am größten. Der Luftverbrauch, ausgedrückt in l/mm, berechnet sich durch Multiplikation der Nutzfläche in mm² mit dem absoluten Druck

in bar geteilt durch 1 Million. Der absolute Druck ist die Summe aus dem Arbeitsdruck am Manometer und dem Luftdruck, der auf Meereshöhe 1 bar beträgt, d. h. der Druck am Messgerät plus 1 bar. Die Multiplikation mit der Hublänge in mm ergibt den Luftverbrauch für eine Bewegung (Hub). Dies sind theoretische Zahlen. Andere Volumina wie Leerräume in den Zylinderenddeckeln, Schläuchen, Verschraubungen und Ventilen stellen weitere 5 bis 10 % des Volumens dar. Eine Überdimensionierung von Schläuchen und Verschraubungen vergrößert diese Zahl. Nicht zuletzt erhöht der Abstand zwischen Zylinder und Ventil den Luftverbrauch und verzögert die Zykluszeit. Die Regel besagt: Je kürzer die Leitungen und je kleiner der Leitungs- und Verschraubungsdurchmesser, desto höher sind Zyklusgeschwindigkeit und Energieeinsparung.

Schub- und Zugkräfte (einfachwirkende ISO-Zylinder)

Zylinder Ø (mm)	10	12	16	20	25	32	40	50	63	80	100
Schubkraft (N bei 6 bar)	37	59	105	165	258	438	699	1102	1760	2892	4583
Federkraft F1 (N)	3	4	7	14	23	27	39	48	67	86	99

Schub- und Zugkräfte (doppelwirkende ISO- und Standard Zylinder)

Zylinder Ø (mm)	8	10	12	16	20	25	32	40	44 (1,75")	50	63	76 (3")	80	100	125	152 (6")	160	200	250	304 (12")	320	335 (14")
Kolbenstangen Ø (mm)	3	4	6	6	8	10	12	16	16	20	20	25	25	25	32	(1,5")	40	40	50	(2,25")	63	(2,25")
Schub (N bei 6 bar)	30	47	67	120	188	294	482	753	931	1178	1870	2736	3015	4712	7363	10944	12063	18849	29452	43779	48254	59588
Zug (N bei 6 bar)	25	39	50	103	158	246	414	633	810	989	1681	2441	2721	4418	6881	10260	11309	18095	28274	42240	46384	58049

Luftverbrauch

Zylinder Ø (mm)	10	12	16	20	25	32	40	50	63	80	100	125	160	200	250
Kolbenstangen Ø (mm)	4	6	6	8	10	12	16	20	20	25	25	32	40	40	50
Luftverbrauch bei Schubkraft (l/mm Hub bei 6 bar)	0,00054	0,00079	0,00141	0,0022	0,00344	0,00563	0,0088	0,01374	0,02182	0,03519	0,05498	0,0859	0,14074	0,21991	0,34361
Luftverbrauch bei Zugkraft (l/mm Hub bei 6 bar)	0,00046	0,00065	0,00121	0,00185	0,00289	0,00484	0,00739	0,01155	0,01962	0,03175	0,05154	0,08027	0,13195	0,21112	0,32987
Gesamer Luftverbrauch (l/mm Hub pro Zyklus)	0,001	0,00144	0,00262	0,00405	0,00633	0,01047	0,01619	0,02529	0,04144	0,06694	0,10652	0,16617	0,27269	0,43103	0,67348

Technische Daten

Zylindervarianten

Auswahl

	Zylinder Ø (mm)	Max. Hublänge (mm)	Einfach-/doppeltwirkend	Feder deckelseitig/bodenseitig	Dämpfungsart	Magnetkolben	Boden mit integrierter Schwenkbef.	Boden mit Zentralanschluss	Flacher Boden, Anschluss seitlich	Verdrehsichere Kolbenstange	Durchgehende Kolbenstange	Feststelleinheit	Verlängerte Kolbenstange	Spezielles Dicht-/Abstreifelement	Kolbenstange hartverchromt	Kolbenstange Edelstahl (austenitisch)	Kolbenstange mit Innengewinde	Mit interner Gleitführung	Mit externer Gleitführung	Leichtlaufzylinder	Tandemzylinder	Mehrstellungszylinder	Hochtemperaturausführung, 150 °C	Hydraulikzylinder	Faltenbälge auf Kolbenstange	Ohne Dämpfung	Mehrfach-Anschlüsse	Drehwinkel, einstellbar	Mit Hydraulischerdämpfung	Hohlwelle	Schlagzylinder	Balgzylinder	Stellzylinder (Positioner)			
RM/28000	10 ... 25	50	E	Deckel	Puffer	Mit	*S	Y	Y																											
RM/8000	10 ... 25	500	D		Puffer/ Einstellbar	Mit	*S	Y	Y	Y	Y	Y	Y																							
RT/57100	8 ... 40	150	E	Deckel/ Boden	Puffer	Mit	*S	Y																												
RT/57200	8 ... 63	500	D		Puffer	Mit	*S	Y	Y	Y			Y																							
RM/55401	32 ... 100	300	D		Einstellbar	Mit				Y		Y	Y	Y	Y																					
RA/191000	20 ... 63	50	E	Deckel/ Boden	Puffer	Mit				Y			Y			Y	Y																			
RA/192000	20 ... 125	500	D		Puffer	Mit				Y	Y	Y	Y	Y		Y	Y	Y	Y	Y	Y	Y														
RM/91000	20 ... 63	50	S	Deckel/ Boden	Keine	Mit				Y							*S																			
RM/92000	12 ... 100	300	D		Keine	v				Y	Y		Y				*S	Y					Y	Y												
M/50100	8 ... 63	25	E	Deckel	Keine	Mit												*S																		
M/50200	8 ... 63	25	D		Keine	Mit					Y							*S																		
PRA/181000	32 ... 100	250	E	Deckel/ Boden	Einstellbar	Mit/ohne				Y				Y	Y	Y																				
PRA/182000	32 ... 125	3000	D		Einstellbar	Mit/ohne				Y	Y	Y	Y	Y	Y	Y				Y		Y	Y	Y	Y	Y										
RA/8000	32 ... 320	3000	D		Einstellbar	Mit/ohne				Y	Y	Y	Y	Y	Y	Y				Y		Y	Y	Y	Y	Y										
M/146000	16 ... 80	8500	D		Einstellbar	Mit/ohne																														
M/60100	10 ... 40	225	D		Puffer	Mit					*S								*S																	
M/61000	32 ... 100	100	D		Keine	Mit					*S			Y					*S							Y										
M/60280	Dreh- flügel		D		Keine	Mit																														
M/162000	32 ... 125	360°	D		Einstellbar	Mit																														
KM/8000	10 ... 25	500	D		Puffer/ Einstellbar	Mit	*S		Y	Y	Y	Y					*S																			
KA/8000	32 ... 200	2500	D		Einstellbar	Mit/ohne				Y	Y	Y	Y				*S								Y											
PM/31000	2,75 ... 12"	215	E	Ohne	Keine	Ohne																														Y
M/31000	2 ... 6"	410	E	Ohne	Keine	Ohne																														Y
RM/900	1,25 ... 14"	3000	D		Einstellbar	Mit/ohne				Y		Y		Y	Y	Y							Y	Y	Y											
M/3000	2 ... 6"		D		Keine	Ohne																												Y		
M/15**	2,5 ... 4"	320	D		Keine	Ohne																														Y
M/6000	0,75 ... 1"	150	D		Puffer	Ohne	*S			Y		Y																								
M/1000	2,5v12"	3000	D		Einstellbar	Ohne				Y		Y												Y	Y	Y										

*S = Standard, Y = Optional



ISO RUNDZYLINDER

WENN PNEUMATISCHE ANTRIEBE IN EINFACHEN ANWENDUNGEN UNTER EINFACHEN BEDINGUNGEN EINGESETZT WERDEN, NEIGEN VIELE MASCHINENBAUER DAZU, EINEN RUNDZYLINDER ZU WÄHLEN. DIE GEBRÄUCHLICHSTEN SIND ISO RUNDZYLINDER NACH DIN ISO 6432. DIE ABMESSUNGEN SIND GENORMT UND SOMIT ERGIBT SICH EINE EINFACHE AUSTAUSCHBARKEIT ZWISCHEN DEN VERSCHIEDENEN HERSTELLERN.

Eine Reihe von Charakteristika sorgt dafür, dass sich das Express-Sortiment von ISO-Rundzylindern von denen der Wettbewerber abhebt:

- Spezielle Varianten wie z.B. durchgehende Kolbenstange, interne Verdrehsicherung, verschiedene Enddeckel und Zylinder mit Feststelleinheit bieten hohe Flexibilität. Ebenfalls sind Führungseinheiten und Zylinder mit Hochtemperaturdichtungen (bis 150 °C) in IMI Precision Engineering-typischer Qualität bei dieser Baureihe erhältlich.
- Nutzen Sie den Standard-Magnetschalter der Baureihe M/50 als Reed oder Elektronikschalter. Dieser Schalter kann auch auf diversen anderen pneumatischen Antrieben eingesetzt werden. Ein Schalter für alle Baureihen
- dadurch wird teurer Ersatzteillagerbestand auf ein Minimum reduziert und Einheitlichkeit über alle Antriebsarten hinweg sichergestellt.
- IMI Precision Engineering verwendet eine „Z“- förmige reibungsarme Dichtung, die sowohl für Anwendungen mit niedrigen als auch hohen Geschwindigkeiten geeignet sind.
- Durch die sehr hohe Lebensdauer – ein Produkt für alle Arten von Anwendungen können Wartungsintervalle verlängert und Ausfallzeiten verringert werden, was zu Senkung von Betriebs- und Lagerkosten führt.
- Der Rundzylinder ist korrosionsbeständig. Für spezielle Anwendungen können Sie auf eine Edelstahlvariante zurückgreifen.

WAS, WENN DIE LUFT AUSFÄLLT?

ETWAS NOCH KOMPAKTERES?

ZU SCHWERE LAST?



Für weitere Informationen scannen Sie bitte diesen QR-Code oder besuchen Sie store.norgren.com/de und verwenden Sie die neue, verbesserte Suchfunktion.



ISO-RUNDZYLINDER RM/28000/M

Einfachwirkend, ISO 6432 – Ø 10 ... 25 mm



- Standard mit Magnetkolben
- Abmessungen entsprechend ISO 6432
- Hochfestes, doppelt gecrimptes Enddeckeldesign
- Korrosionsbeständig
- Lieferung erfolgt mit Muttern auf der Kolbenstange und dem Kolbenstangenlager

TECHNISCHE DATEN

- Betriebsmedium:**
Gefilterte, geölte oder ungeölte Druckluft
- Wirkungsweise:**
Einfachwirkend (Feder deckelseitig), Magnetkolben und Endlagenpuffer
- Betriebsdruck:**
2 ... 10 bar
- Gerätetemperatur:**
–10°C ... +80°C max.

Bei Temperaturen unter +2°C bitte Luftbeschaffenheit beachten

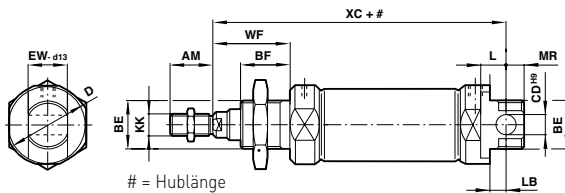

Grundabmessungen

Ø	AM	BE	BF	Ø CDH9	ØD	EW d13	KK	L	LB	MR	WF	XC
10	12	M12x1,25	12	4	16,5	7,9	M4	6	2	8	16	64
12	16	M16x1,5	17	6	21	11,9	M6	9	3	8	22	75
16	16	M16x1,5	17	6	21	11,9	M6	9	4	7	22	82
20	20	M22x1,5	20	8	30	15,9	M8	12	3	11	24	95
25	22	M22x1,5	22	8	30	15,9	M10x1,25	12	7	9	28	104

Standard

Zubehör

Typ	Ø	Hublänge	Anschluss	Kolbenstange Ø	Magnetschalter (Reed) mit 5m Anschlusskabel	Befestigung für Schalter <15 mm Hublänge	Befestigung für Schalter ≥15 mm Hublänge	Gerade Einschraubverschraubung	Drehbare Winkelverschraubung	
										
RM/28010/M/10	●	10	10	M5	4	M/50/LSU/5V	QM/33/010/23	–	C02250405	C02470405
RM/28010/M/25	●	10	25	M5	4	M/50/LSU/5V	–	QM/33/010/22	C02250405	C02470405
RM/28010/M/50	●	10	50	M5	4	M/50/LSU/5V	–	QM/33/010/22	C02250405	C02470405
RM/28012/M/10	●	12	10	M5	6	M/50/LSU/5V	QM/33/012/23	–	C02250405	C02470405
RM/28012/M/25	●	12	25	M5	6	M/50/LSU/5V	–	QM/33/012/22	C02250405	C02470405
RM/28012/M/50	●	12	50	M5	6	M/50/LSU/5V	–	QM/33/012/22	C02250405	C02470405
RM/28016/M/10	●	16	10	M5	6	M/50/LSU/5V	QM/33/016/23	–	C02250405	C02470405
RM/28016/M/25	●	16	25	M5	6	M/50/LSU/5V	–	QM/33/016/22	C02250405	C02470405
RM/28016/M/50	●	16	50	M5	6	M/50/LSU/5V	–	QM/33/016/22	C02250405	C02470405
RM/28020/M/10	●	20	10	G1/8	8	M/50/LSU/5V	QM/33/020/23	–	C02250618	C02470618
RM/28020/M/25	●	20	25	G1/8	8	M/50/LSU/5V	–	QM/33/020/22	C02250618	C02470618
RM/28020/M/50	●	20	50	G1/8	8	M/50/LSU/5V	–	QM/33/020/22	C02250618	C02470618
RM/28025/M/10	●	25	10	G1/8	10	M/50/LSU/5V	QM/33/025/23	–	C02250618	C02470618
RM/28025/M/25	●	25	25	G1/8	10	M/50/LSU/5V	–	QM/33/025/22	C02250618	C02470618
RM/28025/M/50	●	25	50	G1/8	10	M/50/LSU/5V	–	QM/33/025/22	C02250618	C02470618

Verschleißteilsätze sind für diese Zylinder nicht verfügbar.
 Technische Informationen und alternative Magnetschalter siehe Seite 67
 Andere Hublängen sind bis maximal 50 mm verfügbar. Fragen Sie Ihr Express-Team.
 Befestigungselemente siehe Seite 16

Alternative Verschraubungen und Verbindungen im entsprechenden Abschnitt 6
 Siehe Seite 245

Weitere Informationen siehe store.norgren.com/de.
 Mit unserer verbesserten Suchfunktion finden Sie alle relevanten Informationen - einfach und schnell.

ISO-RUNDZYLINDER RM/8000/M

Doppeltwirkend, ISO 6432 – Ø 10 ... 25 mm

Standard mit Magnetkolben

Abmessungen entsprechend ISO 6432

Extrem festes, doppelt gecrimptes

Enddeckeldesign

Im Boden integrierte Schwenkbefestigung

Mit Endlagenpuffer oder einstellbarer

Endlagendämpfung (Ø16 bis 25 mm)



TECHNISCHE DATEN

Betriebsmedium:

Gefilterte, geölte oder ungeölte Druckluft

Wirkungsweise:

Doppeltwirkend, Magnetkolben, mit Endlagenpuffer oder einstellbarer Endlagendämpfung

Betriebsdruck:

1 ... 10 bar

Gerätetemperatur:

-10°C ... +80°C max.

Bei Temperaturen unter +2°C bitte Luftbeschaffenheit beachten

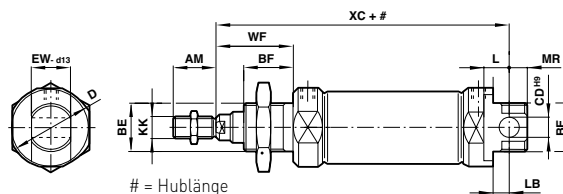

Grundabmessungen

Ø	AM	BE	BF	Ø CDH9	ØD	EW d13	KK	L	LB	MR	WF	XC
10	12	M12x1,25	12	4	16,5	7,9	M4	6	2	8	16	64
12	16	M16x1,5	17	6	21	11,9	M6	9	3	8	22	75
16	16	M16x1,5	17	6	21	11,9	M6	9	4	7	22	82
20	20	M22x1,5	20	8	30	15,9	M8	12	3	11	24	95
25	22	M22x1,5	22	8	30	15,9	M10x1,25	12	7	9	28	104

Standard

ENDLAGEN- PUFFER Typ	DÄMPFUNG Typ	Ø	Hub- länge	An- schluss	Kolben- stange Ø
----------------------------	-----------------	---	---------------	----------------	---------------------

Zubehör

Magnetschalter (Reed) mit 5m Anschlusskabel	Befestigung für Schalter <15 mm Hublänge	Befestigung für Schalter ≥15 mm Hublänge	Drossel- rückschlag- ventil	Gerade Einschraubver- schraubung	Drehbare Winkelver- schraubung
---	--	--	-----------------------------------	--	--------------------------------------



RM/8010/M/10	●	-	10	10	M5	4	M/50/LSU/5V	QM/33/010/23	-	C0K510405	C02250405	C02470405
RM/8010/M/25	●	-	10	25	M5	4	M/50/LSU/5V	-	QM/33/010/22	C0K510405	C02250405	C02470405
RM/8010/M/40	●	-	10	40	M5	4	M/50/LSU/5V	-	QM/33/010/22	C0K510405	C02250405	C02470405
RM/8010/M/50	●	-	10	50	M5	4	M/50/LSU/5V	-	QM/33/010/22	C0K510405	C02250405	C02470405
RM/8010/M/80	●	-	10	80	M5	4	M/50/LSU/5V	-	QM/33/010/22	C0K510405	C02250405	C02470405
RM/8010/M/100	●	-	10	100	M5	4	M/50/LSU/5V	-	QM/33/010/22	C0K510405	C02250405	C02470405
RM/8012/M/10	●	-	12	10	M5	6	M/50/LSU/5V	QM/33/012/23	-	C0K510405	C02250405	C02470405
RM/8012/M/25	●	-	12	25	M5	6	M/50/LSU/5V	-	QM/33/012/22	C0K510405	C02250405	C02470405
RM/8012/M/40	●	-	12	40	M5	6	M/50/LSU/5V	-	QM/33/012/22	C0K510405	C02250405	C02470405
RM/8012/M/50	●	-	12	50	M5	6	M/50/LSU/5V	-	QM/33/012/22	C0K510405	C02250405	C02470405
RM/8012/M/80	●	-	12	80	M5	6	M/50/LSU/5V	-	QM/33/012/22	C0K510405	C02250405	C02470405
RM/8012/M/100	●	-	12	100	M5	6	M/50/LSU/5V	-	QM/33/012/22	C0K510405	C02250405	C02470405

Weitere Informationen siehe store.norgren.com/de.
Mit unserer verbesserten Suchfunktion finden Sie alle relevanten Informationen - einfach und schnell.

ISO-RUNDZYLINDER RM/8000/M

Doppeltwirkend, ISO 6432 - Ø 10 ... 25 mm

Standard

Zubehör

ENDLAGEN-PUFFER Typ	DÄMPFUNG Typ	Ø	Hublänge	Anschluss	Kolbenstange Ø	Magnetschalter (Reed) mit 5m Anschlusskabel	Befestigung für Schalter <15 mm Hublänge	Befestigung für Schalter ≥15 mm Hublänge	Drosselrückschlag-	Gerade-Einschraubver-	Drehbare Winkelver-	
RM/8016/M/10	–	●	16	10	M5	6	M/50/LSU/5V	QM/33/016/23	–	C0K510405	C02250405	C02470405
RM/8016/M/25	● RM/8017/M/25	●	16	25	M5	6	M/50/LSU/5V	–	QM/33/016/22	C0K510405	C02250405	C02470405
RM/8016/M/40	● RM/8017/M/40	●	16	40	M5	6	M/50/LSU/5V	–	QM/33/016/22	C0K510405	C02250405	C02470405
RM/8016/M/50	● RM/8017/M/50	●	16	50	M5	6	M/50/LSU/5V	–	QM/33/016/22	C0K510405	C02250405	C02470405
RM/8016/M/80	● RM/8017/M/80	●	16	80	M5	6	M/50/LSU/5V	–	QM/33/016/22	C0K510405	C02250405	C02470405
RM/8016/M/100	● RM/8017/M/100	●	16	100	M5	6	M/50/LSU/5V	–	QM/33/016/22	C0K510405	C02250405	C02470405
RM/8016/M/125	● RM/8017/M/125	●	16	125	M5	6	M/50/LSU/5V	–	QM/33/016/22	C0K510405	C02250405	C02470405
RM/8016/M/160	● RM/8017/M/160	●	16	160	M5	6	M/50/LSU/5V	–	QM/33/016/22	C0K510405	C02250405	C02470405
RM/8016/M/200	● RM/8017/M/200	●	16	200	M5	6	M/50/LSU/5V	–	QM/33/016/22	C0K510405	C02250405	C02470405
RM/8020/M/10	–	●	20	10	G1/8	8	M/50/LSU/5V	QM/33/020/23	–	C0K510618	C02250618	C02470618
RM/8020/M/25	● RM/8021/M/25	●	20	25	G1/8	8	M/50/LSU/5V	–	QM/33/020/22	C0K510618	C02250618	C02470618
RM/8020/M/40	● RM/8021/M/40	●	20	40	G1/8	8	M/50/LSU/5V	–	QM/33/020/22	C0K510618	C02250618	C02470618
RM/8020/M/50	● RM/8021/M/50	●	20	50	G1/8	8	M/50/LSU/5V	–	QM/33/020/22	C0K510618	C02250618	C02470618
RM/8020/M/80	● RM/8021/M/80	●	20	80	G1/8	8	M/50/LSU/5V	–	QM/33/020/22	C0K510618	C02250618	C02470618
RM/8020/M/100	● RM/8021/M/100	●	20	100	G1/8	8	M/50/LSU/5V	–	QM/33/020/22	C0K510618	C02250618	C02470618
RM/8020/M/125	● RM/8021/M/125	●	20	125	G1/8	8	M/50/LSU/5V	–	QM/33/020/22	C0K510618	C02250618	C02470618
RM/8020/M/160	● RM/8021/M/160	●	20	160	G1/8	8	M/50/LSU/5V	–	QM/33/020/22	C0K510618	C02250618	C02470618
RM/8020/M/200	● RM/8021/M/200	●	20	200	G1/8	8	M/50/LSU/5V	–	QM/33/020/22	C0K510618	C02250618	C02470618
RM/8020/M/250	● RM/8021/M/250	●	20	250	G1/8	8	M/50/LSU/5V	–	QM/33/020/22	C0K510618	C02250618	C02470618
RM/8025/M/10	–	●	25	10	G1/8	10	M/50/LSU/5V	QM/33/025/23	–	C0K510618	C02250618	C02470618
RM/8025/M/25	● RM/8026/M/25	●	25	25	G1/8	10	M/50/LSU/5V	–	QM/33/025/22	C0K510618	C02250618	C02470618
RM/8025/M/40	● RM/8026/M/40	●	25	40	G1/8	10	M/50/LSU/5V	–	QM/33/025/22	C0K510618	C02250618	C02470618
RM/8025/M/50	● RM/8026/M/50	●	25	50	G1/8	10	M/50/LSU/5V	–	QM/33/025/22	C0K510618	C02250618	C02470618
RM/8025/M/80	● RM/8026/M/80	●	25	80	G1/8	10	M/50/LSU/5V	–	QM/33/025/22	C0K510618	C02250618	C02470618
RM/8025/M/100	● RM/8026/M/100	●	25	100	G1/8	10	M/50/LSU/5V	–	QM/33/025/22	C0K510618	C02250618	C02470618
RM/8025/M/125	● RM/8026/M/125	●	25	125	G1/8	10	M/50/LSU/5V	–	QM/33/025/22	C0K510618	C02250618	C02470618
RM/8025/M/160	● RM/8026/M/160	●	25	160	G1/8	10	M/50/LSU/5V	–	QM/33/025/22	C0K510618	C02250618	C02470618
RM/8025/M/200	● RM/8026/M/200	●	25	200	G1/8	10	M/50/LSU/5V	–	QM/33/025/22	C0K510618	C02250618	C02470618
RM/8025/M/250	● RM/8026/M/250	●	25	250	G1/8	10	M/50/LSU/5V	–	QM/33/025/22	C0K510618	C02250618	C02470618

Verschleißteilsätze für diese Zylinderreihe nicht erhältlich.
 Technische Informationen und alternative Magnetschalter siehe Seite 67
 Andere Hublängen sind bis maximal 500 mm verfügbar. Fragen Sie Ihr Express-Team.

Alternative Verschraubungen und Verbindungen im Abschnitt 6
 Siehe Seite 245



EXPRESS PLUS



AK-Kupplung...

Versatzprobleme und Querkräfte während des Betriebs ist der häufigste Grund für kostspielige Ausfallzeiten. Durch Einbau einer Ausgleichskupplung (AK - Ausföhrung) zwischen Kolbenstange und Maschine werden solche Fehler vermieden. Dies ist deutlich günstiger als ein Komplettausfall des Systems!

EXPRESS LINKS



Ventile...

Trotz der unterschiedlichen Zylinderdurchmesser und Hublängen ist dank verbesserter Ventiltechnik für den Betrieb des gesamten Antriebssortiments lediglich ein Ventil mit 1/8" - Anschluss erforderlich. Informationen finden Sie im Abschnitt „Ventile“ auf Seite 109 Serie: V60. Bei komplexeren Anforderungen wenden Sie sich bitte an Ihr Express - Team.

BESSERE LEISTUNG UND GRÖßERE ZUVERLÄSSIGKEIT DURCH IMI PRECISION ENGINEERING.

Tausende Produkte und Zubehörartikel sofort lieferbar.

- Immer auf Lager
- Schnelle Lieferung
- 2 Jahre Garantie

DIESE ISO-ZYLINDERMODELLE KÖNNEN FOLGENDE PRODUKTE ERSETZEN.

- Festo DSNU
- SMC C85
- Camozzi series 24N
- Parker P1A
- Bosch Rexroth MNI
- Und viele andere mehr...

Weitere Informationen siehe store.norgren.com/de.
 Mit unserer verbesserten Suchfunktion finden Sie alle relevanten Informationen - einfach und schnell.

BEFESTIGUNGSELEMENTE FÜR RM/28000/M & RM/8000/M ISO-RUNDZYLINDER

Einfach- und doppeltwirkend

■ Einfach- und doppeltwirkend

■ Doppeltwirkend

EXPRESS PLUS

Führungseinheit...

Führungseinheiten sorgen für eine präzise Führung der Kolbenstange der ISO 6432 Rundzylinder. Dadurch erhöht sich die Lebensdauer des Antriebs und die Führungseigenschaft wird erheblich verbessert. Zentrierhülsen gehören zum Lieferumfang

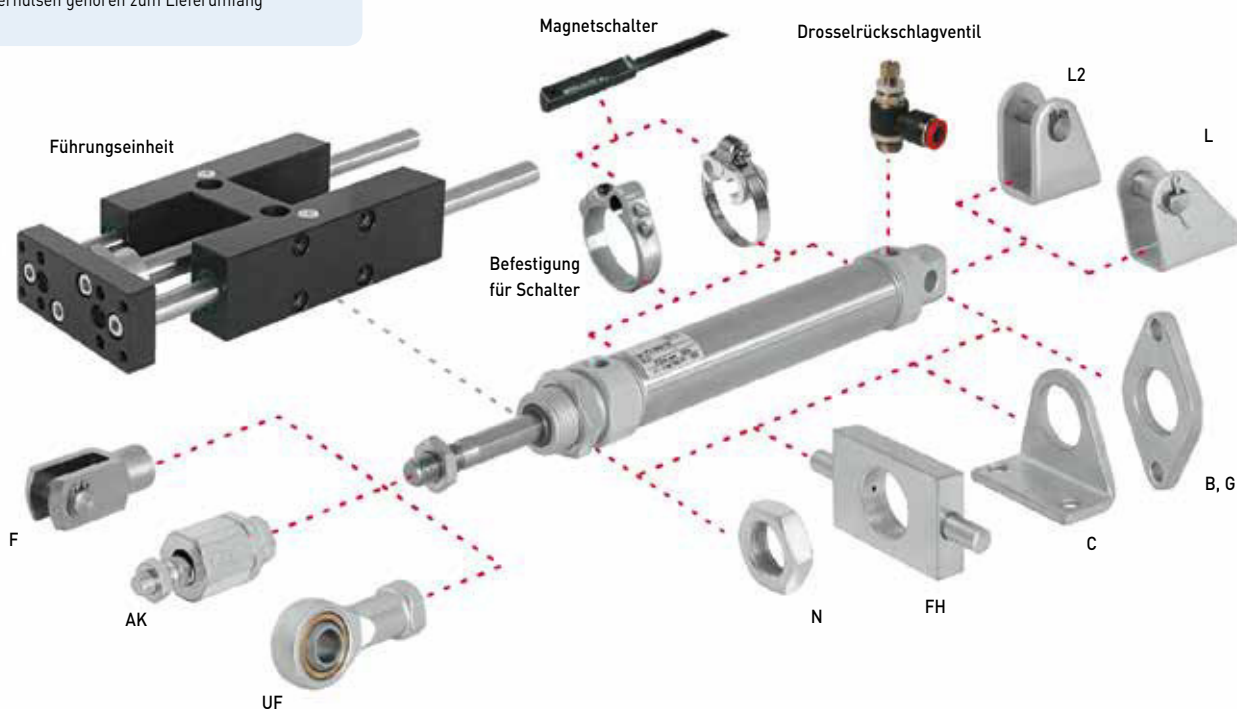
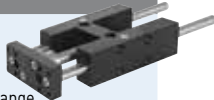

Ø	AK	B, G	C	F	FH	L	L2
10	QM/8010/38 ●	M/P19407 ●	M/P19369 ●	QM/8010/25 ●	-	QM/947 ●	QM/8010/44 ●
12	QM/8012/38 ●	M/P19408 ●	M/P19389 ●	QM/8012/25 ●	QM/8012/34 ●	QM/8012/24 ●	QM/8012/44 ●
16	QM/8012/38 ●	M/P19408 ●	M/P19389 ●	QM/8012/25 ●	QM/8012/34 ●	QM/8012/24 ●	QM/8012/44 ●
20	QM/8020/38 ●	M/P19409 ●	M/P19406 ●	QM/8020/25 ●	QM/8020/34 ●	QM/8020/24 ●	QM/8020/44 ●
25	QM/8025/38 ●	M/P19409 ●	M/P19406 ●	QM/8025/25 ●	QM/8020/34 ●	QM/8020/24 ●	QM/8020/44 ●

Ø	N	UF	Führungseinheit*
10	M/P1501/90 ●	QM/8010/32 ●	-
12	M/P13834 ●	QM/8012/32 ●	QM/8012/61/* ●
16	M/P13834 ●	QM/8012/32 ●	QM/8012/61/* ●
20	M/P13615 ●	QM/8020/32 ●	QM/8020/61/* ●
25	M/P13615 ●	QM/8025/32 ●	QM/8025/61/* ●

* Bitte Standardhublänge einfügen: Ø 12 mm: 50 mm; Ø 16 ... 25 mm: 50, 100, 160, 200, 250 mm
Weitere Hublängen nicht verfügbar, bitte den nächsthöheren Standardhub verwenden.

Weitere Informationen siehe store.norgren.com/de.
Mit unserer verbesserten Suchfunktion finden Sie alle relevanten Informationen - einfach und schnell.

RUNDZYLINDER RT/57100/M

Einfachwirkend – Ø 20 ... 40 mm



Kleinere Bauart – nur ein Fünftel des vergleichbaren ISO-Zylinders

Dichtungen für geringe Reibung und lange Lebensdauer

Extrem festes, doppelt gecrimptes Enddeckeldesign
Standardmagnetkolben für viele Einsatzgebiete

TECHNISCHE DATEN

Betriebsmedium:

Gefilterte, geölte oder ungeölte Druckluft

Wirkungsweise:

Einfachwirkend, Feder deckelseitig

Betriebsdruck:

2 ... 10 bar

Gerätetemperatur:

-5°C ... +80°C max.

Bei Temperaturen unter +2°C bitte Luftbeschaffenheit beachten

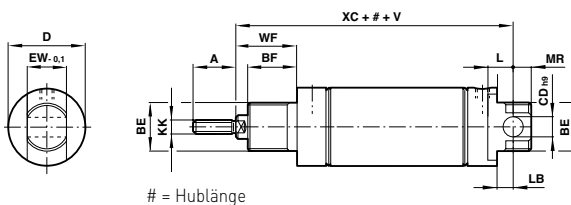

Grundabmessungen

Ø	A	BE	BF	Ø CDh9	Ø D	EW-0,1	KK	L	LB	MR	V (#10 und 25)	V (#50)	WF	XC
20	14	M16 x 1,5	12	6	22	12	M8	-	7	6	17	34	15,5	75,5
25	16	M18 x 1,5	12	8	26,5	14	M10 x 1,25	-	9	8	18	36	16,5	78,5
32	22	M22 x 1,5	15	8	33,5	16	M10 x 1,25	12	7	8	19	38	23	93
40	23	M30 x 1,5	15	10	41,5	20	M12 x 1,25	14	5	10	20	40	24	96

Standard

Zubehör

Typ	Ø	Hublänge	Anschluss	Kolbenstange Ø	Magnetschalter (Reed) mit 5m Anschlusskabel	Befestigung für Schalter <15 mm Hublänge	Befestigung für Schalter ≥15 mm Hublänge	Drosselrückschlagventil	Gerade Einschraubverschraubung	Drehbare Winkelverschraubung
	20	10	Rc 1/8	8	M/50/LSU/5V	QM/33/020/23	-	COSA00618	C01250618	C01470618
	20	25	Rc 1/8	8	M/50/LSU/5V	-	QM/33/020/22	COSA00618	C01250618	C01470618
	20	50	Rc 1/8	8	M/50/LSU/5V	-	QM/33/020/22	COSA00618	C01250618	C01470618
	25	10	Rc 1/8	10	M/50/LSU/5V	QM/33/025/23	-	COSA00618	C01250618	C01470618
	25	25	Rc 1/8	10	M/50/LSU/5V	-	QM/33/025/22	COSA00618	C01250618	C01470618
	25	50	Rc 1/8	10	M/50/LSU/5V	-	QM/33/025/22	COSA00618	C01250618	C01470618
	32	25	Rc 1/8	12	M/50/LSU/5V	-	QM/33/032/22	COSA00618	C01250618	C01470618
	32	50	Rc 1/8	12	M/50/LSU/5V	-	QM/33/032/22	COSA00618	C01250618	C01470618
	40	25	Rc 1/8	14	M/50/LSU/5V	-	QM/33/040/22	COSA00618	C01250618	C01470618
	40	50	Rc 1/8	14	M/50/LSU/5V	-	QM/33/040/22	COSA00618	C01250618	C01470618

Weitere Zylinder Ø und alternative Hublängen bis 150 mm verfügbar.
Fragen Sie Ihr Express-Team.

Verschleißteilsätze für diese Zylinderreihe nicht erhältlich.

Technische Informationen und alternative Magnetschalter siehe Seite 67
Befestigungselemente siehe Seite 21

Alternative Verschraubungen und Verbindungen im Abschnitt 6
Siehe Seite 245

Weitere Informationen siehe store.norgren.com/de.
Mit unserer verbesserten Suchfunktion finden Sie alle relevanten Informationen - einfach und schnell.

RUNDZYLINDER RT/57200/M

Doppeltwirkend – Ø 10 ... 63 mm

Kleinere Bauart – nur ein Fünftel des vergleichbaren ISO-Zylinders

Dichtungen für geringe Reibung und lange Lebensdauer

Extrem festes, doppelt gecrimptes Enddeckeldesign
Standardmagnetkolben für viele Einsatzgebiete



TECHNISCHE DATEN

Betriebsmedium:

Gefilterte, geölte oder ungeölte Druckluft

Wirkungsweise:

Doppeltwirkend, Endlagenpuffer

Betriebsdruck:

1 ... 10 bar

Gerätetemperatur:

-10°C ... +80°C

Bei Temperaturen unter +2°C bitte Luftbeschaffenheit beachten.

Zylinder Ø 10 ... 40 mm

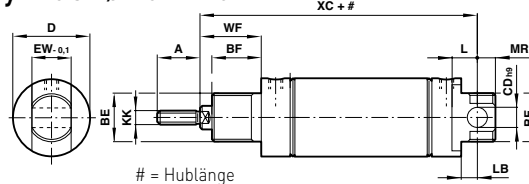

Zylinder Ø 50 & 63 mm

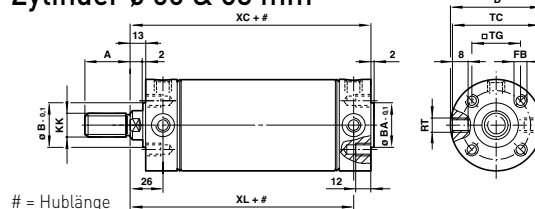

Grundabmessungen (Ø 10 ... 40mm)

Ø	A	BE	BF	Ø CDh9	Ø D	EW-0,1	KK	L	LB	MR	WF	XC
10	9	M10 x 1	8	4	15	8	M4	-	5	4	10	54
12	9	M10 x 1	8	4	15	8	M4	-	5	4	10	54
16	12	M12 x 1,25	10	5	17,5	10	M6	-	7	5	13,5	64,5
20	14	M16 x 1,5	12	6	22	12	M8	-	7	6	15,5	75,5
25	16	M18 x 1,5	12	8	26,5	14	M10 x 1,25	-	9	8	16,5	78,5
32	22	M22 x 1,5	15	8	33,5	16	M10 x 1,25	12	7	8	23	93
40	23	M30 x 1,5	15	10	41,5	20	M12 x 1,25	14	5	10	24	96

Grundabmessungen (Ø 50 und 63 mm)

Ø	A	Ø B/BA-0,1	Ø D	FB	KK	RT	TC	TG	XC	XL
50	23	28	52,5	M 6	M 12 x 1,25	M 10 x 1	49	28,5	97	84
63	30	35	65,5	M 8	M 16 x 1,5	M 12 x 1,5	62	35,5	99	86

Standard

Zubehör

Typ	Ø	Hublänge	Anschluss	Kolbenstange Ø	Magnetschalter (Reed) mit 5m Anschlusskabel	Befestigung für Schalter <15 mm Hublänge	Befestigung für Schalter ≥15 mm Hublänge	Drosselrückschlagventil	Gerade Einschraubverschraubung	Drehbare Winkelverschraubung
	10	10	M5	4	M/50/LSU/5V	QM/33/010/23	-	C0K510405	C02250405	C02470405
	10	25	M5	4	M/50/LSU/5V	-	QM/33/010/22	C0K510405	C02250405	C02470405
	10	40	M5	4	M/50/LSU/5V	-	QM/33/010/22	C0K510405	C02250405	C02470405
	10	50	M5	4	M/50/LSU/5V	-	QM/33/010/22	C0K510405	C02250405	C02470405







Weitere Informationen siehe store.norgren.com/de.
Mit unserer verbesserten Suchfunktion finden Sie alle relevanten Informationen - einfach und schnell.

RUNDZYLINDER RT/57200/M

Doppeltwirkend – Ø 10 ... 63 mm

Standard

Zubehör

Typ	Ø	Hublänge	Anschluss	Kolbenstange Ø	Magnetschalter (Reed) mit 5m Anschlusskabel	Befestigung für Schalter <15 mm Hublänge	Befestigung für Schalter ≥15 mm Hublänge	Drosselrückschlagventil	Gerade Einschraubverschraubung	Drehbare Winkelverschraubung
										
RT/57212/M/10	● 12	10	M5	4	M/50/LSU/5V	QM/33/016/23	–	COK510405	C02250405	C02470405
RT/57212/M/25	● 12	25	M5	4	M/50/LSU/5V	–	QM/33/012/22	COK510405	C02250405	C02470405
RT/57212/M/40	● 12	40	M5	4	M/50/LSU/5V	–	QM/33/012/22	COK510405	C02250405	C02470405
RT/57212/M/50	● 12	50	M5	4	M/50/LSU/5V	–	QM/33/012/22	COK510405	C02250405	C02470405
RT/57216/M/10	● 16	10	M5	6	M/50/LSU/5V	QM/33/016/23	–	COK510405	C02250405	C02470405
RT/57216/M/25	● 16	25	M5	6	M/50/LSU/5V	–	QM/33/016/22	COK510405	C02250405	C02470405
RT/57216/M/40	● 16	40	M5	6	M/50/LSU/5V	–	QM/33/016/22	COK510405	C02250405	C02470405
RT/57216/M/50	● 16	50	M5	6	M/50/LSU/5V	–	QM/33/016/22	COK510405	C02250405	C02470405
RT/57216/M/80	● 16	80	M5	6	M/50/LSU/5V	–	QM/33/016/22	COK510405	C02250405	C02470405
RT/57216/M/100	● 16	100	M5	6	M/50/LSU/5V	–	QM/33/016/22	COK510405	C02250405	C02470405
RT/57220/M/10	● 20	10	Rc 1/8	8	M/50/LSU/5V	QM/33/020/23	–	COTA00618	C01250618	C01470618
RT/57220/M/25	● 20	25	Rc 1/8	8	M/50/LSU/5V	–	QM/33/020/22	COTA00618	C01250618	C01470618
RT/57220/M/40	● 20	40	Rc 1/8	8	M/50/LSU/5V	–	QM/33/020/22	COTA00618	C01250618	C01470618
RT/57220/M/50	● 20	50	Rc 1/8	8	M/50/LSU/5V	–	QM/33/020/22	COTA00618	C01250618	C01470618
RT/57220/M/80	● 20	80	Rc 1/8	8	M/50/LSU/5V	–	QM/33/020/22	COTA00618	C01250618	C01470618
RT/57220/M/100	● 20	100	Rc 1/8	8	M/50/LSU/5V	–	QM/33/020/22	COTA00618	C01250618	C01470618
RT/57220/M/125	● 20	125	Rc 1/8	8	M/50/LSU/5V	–	QM/33/020/22	COTA00618	C01250618	C01470618
RT/57220/M/160	● 20	160	Rc 1/8	8	M/50/LSU/5V	–	QM/33/020/22	COTA00618	C01250618	C01470618
RT/57220/M/200	● 20	200	Rc 1/8	8	M/50/LSU/5V	–	QM/33/020/22	COTA00618	C01250618	C01470618
RT/57220/M/250	● 20	250	Rc 1/8	8	M/50/LSU/5V	–	QM/33/020/22	COTA00618	C01250618	C01470618
RT/57220/M/320	● 20	320	Rc 1/8	8	M/50/LSU/5V	–	QM/33/020/22	COTA00618	C01250618	C01470618
RT/57225/M/10	● 25	10	Rc 1/8	10	M/50/LSU/5V	QM/33/025/23	–	COTA00618	C01250618	C01470618
RT/57225/M/25	● 25	25	Rc 1/8	10	M/50/LSU/5V	–	QM/33/025/22	COTA00618	C01250618	C01470618
RT/57225/M/40	● 25	40	Rc 1/8	10	M/50/LSU/5V	–	QM/33/025/22	COTA00618	C01250618	C01470618
RT/57225/M/50	● 25	50	Rc 1/8	10	M/50/LSU/5V	–	QM/33/025/22	COTA00618	C01250618	C01470618
RT/57225/M/80	● 25	80	Rc 1/8	10	M/50/LSU/5V	–	QM/33/025/22	COTA00618	C01250618	C01470618
RT/57225/M/100	● 25	100	Rc 1/8	10	M/50/LSU/5V	–	QM/33/025/22	COTA00618	C01250618	C01470618
RT/57225/M/125	● 25	125	Rc 1/8	10	M/50/LSU/5V	–	QM/33/025/22	COTA00618	C01250618	C01470618
RT/57225/M/160	● 25	160	Rc 1/8	10	M/50/LSU/5V	–	QM/33/025/22	COTA00618	C01250618	C01470618
RT/57225/M/200	● 25	200	Rc 1/8	10	M/50/LSU/5V	–	QM/33/025/22	COTA00618	C01250618	C01470618
RT/57225/M/250	● 25	250	Rc 1/8	10	M/50/LSU/5V	–	QM/33/025/22	COTA00618	C01250618	C01470618
RT/57225/M/320	● 25	320	Rc 1/8	10	M/50/LSU/5V	–	QM/33/025/22	COTA00618	C01250618	C01470618
RT/57232/M/10	● 32	10	Rc 1/8	12	M/50/LSU/5V	–	QM/33/032/22	COTA00618	C01250618	C01470618
RT/57232/M/25	● 32	25	Rc 1/8	12	M/50/LSU/5V	–	QM/33/032/22	COTA00618	C01250618	C01470618
RT/57232/M/40	● 32	40	Rc 1/8	12	M/50/LSU/5V	–	QM/33/032/22	COTA00618	C01250618	C01470618
RT/57232/M/50	● 32	50	Rc 1/8	12	M/50/LSU/5V	–	QM/33/032/22	COTA00618	C01250618	C01470618
RT/57232/M/80	● 32	80	Rc 1/8	12	M/50/LSU/5V	–	QM/33/032/22	COTA00618	C01250618	C01470618
RT/57232/M/100	● 32	100	Rc 1/8	12	M/50/LSU/5V	–	QM/33/032/22	COTA00618	C01250618	C01470618
RT/57232/M/125	● 32	125	Rc 1/8	12	M/50/LSU/5V	–	QM/33/032/22	COTA00618	C01250618	C01470618
RT/57232/M/160	● 32	160	Rc 1/8	12	M/50/LSU/5V	–	QM/33/032/22	COTA00618	C01250618	C01470618
RT/57232/M/200	● 32	200	Rc 1/8	12	M/50/LSU/5V	–	QM/33/032/22	COTA00618	C01250618	C01470618
RT/57232/M/250	● 32	250	Rc 1/8	12	M/50/LSU/5V	–	QM/33/032/22	COTA00618	C01250618	C01470618
RT/57232/M/320	● 32	320	Rc 1/8	12	M/50/LSU/5V	–	QM/33/032/22	COTA00618	C01250618	C01470618
RT/57240/M/25	● 40	25	Rc 1/8	14	M/50/LSU/5V	–	QM/33/040/22	COTA00618	C01250618	C01470618
RT/57240/M/40	● 40	40	Rc 1/8	14	M/50/LSU/5V	–	QM/33/040/22	COTA00618	C01250618	C01470618
RT/57240/M/50	● 40	50	Rc 1/8	14	M/50/LSU/5V	–	QM/33/040/22	COTA00618	C01250618	C01470618
RT/57240/M/80	● 40	80	Rc 1/8	14	M/50/LSU/5V	–	QM/33/040/22	COTA00618	C01250618	C01470618
RT/57240/M/100	● 40	100	Rc 1/8	14	M/50/LSU/5V	–	QM/33/040/22	COTA00618	C01250618	C01470618
RT/57240/M/125	● 40	125	Rc 1/8	14	M/50/LSU/5V	–	QM/33/040/22	COTA00618	C01250618	C01470618
RT/57240/M/160	● 40	160	Rc 1/8	14	M/50/LSU/5V	–	QM/33/040/22	COTA00618	C01250618	C01470618
RT/57240/M/200	● 40	200	Rc 1/8	14	M/50/LSU/5V	–	QM/33/040/22	COTA00618	C01250618	C01470618
RT/57240/M/250	● 40	250	Rc 1/8	14	M/50/LSU/5V	–	QM/33/040/22	COTA00618	C01250618	C01470618
RT/57240/M/320	● 40	320	Rc 1/8	14	M/50/LSU/5V	–	QM/33/040/22	COTA00618	C01250618	C01470618

Weitere Informationen siehe store.norgren.com/de.
Mit unserer verbesserten Suchfunktion finden Sie alle relevanten Informationen - einfach und schnell.

RUNDZYLINDER RT/57200/M

Doppeltwirkend – Ø 10 ... 63 mm

Standard

Zubehör

Typ	Ø	Hublänge	Anschluss	Kolbenstange Ø	Magnetschalter (Reed) mit 5m Anschlusskabel	Befestigung für Schalter <15 mm Hublänge	Befestigung für Schalter ≥15 mm Hublänge	Drosselrückschlagventil	Gerade Einschraubverschraubung	Drehbare Winkelverschraubung
										
RT/57250/M/25	● 50	25	Rc 1/4	16	M/50/LSU/5V	-	QM/33/050/22	C0TA00828	C01250828	C01470828
RT/57250/M/40	● 50	40	Rc 1/4	16	M/50/LSU/5V	-	QM/33/050/22	C0TA00828	C01250828	C01470828
RT/57250/M/50	● 50	50	Rc 1/4	16	M/50/LSU/5V	-	QM/33/050/22	C0TA00828	C01250828	C01470828
RT/57250/M/80	● 50	80	Rc 1/4	16	M/50/LSU/5V	-	QM/33/050/22	C0TA00828	C01250828	C01470828
RT/57250/M/100	● 50	100	Rc 1/4	16	M/50/LSU/5V	-	QM/33/050/22	C0TA00828	C01250828	C01470828
RT/57250/M/125	● 50	125	Rc 1/4	16	M/50/LSU/5V	-	QM/33/050/22	C0TA00828	C01250828	C01470828
RT/57250/M/160	● 50	160	Rc 1/4	16	M/50/LSU/5V	-	QM/33/050/22	C0TA00828	C01250828	C01470828
RT/57250/M/200	● 50	200	Rc 1/4	16	M/50/LSU/5V	-	QM/33/050/22	C0TA00828	C01250828	C01470828
RT/57250/M/250	● 50	250	Rc 1/4	16	M/50/LSU/5V	-	QM/33/050/22	C0TA00828	C01250828	C01470828
RT/57250/M/320	● 50	320	Rc 1/4	16	M/50/LSU/5V	-	QM/33/050/22	C0TA00828	C01250828	C01470828
RT/57263/M/25	● 63	25	Rc 1/4	20	M/50/LSU/5V	-	QM/33/063/22	C0TA00828	C01250828	C01470828
RT/57263/M/40	● 63	40	Rc 1/4	20	M/50/LSU/5V	-	QM/33/063/22	C0TA00828	C01250828	C01470828
RT/57263/M/50	● 63	50	Rc 1/4	20	M/50/LSU/5V	-	QM/33/063/22	C0TA00828	C01250828	C01470828
RT/57263/M/80	● 63	80	Rc 1/4	20	M/50/LSU/5V	-	QM/33/063/22	C0TA00828	C01250828	C01470828
RT/57263/M/100	● 63	100	Rc 1/4	20	M/50/LSU/5V	-	QM/33/063/22	C0TA00828	C01250828	C01470828
RT/57263/M/125	● 63	125	Rc 1/4	20	M/50/LSU/5V	-	QM/33/063/22	C0TA00828	C01250828	C01470828
RT/57263/M/160	● 63	160	Rc 1/4	20	M/50/LSU/5V	-	QM/33/063/22	C0TA00828	C01250828	C01470828
RT/57263/M/200	● 63	200	Rc 1/4	20	M/50/LSU/5V	-	QM/33/063/22	C0TA00828	C01250828	C01470828
RT/57263/M/250	● 63	250	Rc 1/4	20	M/50/LSU/5V	-	QM/33/063/22	C0TA00828	C01250828	C01470828
RT/57263/M/320	● 63	320	Rc 1/4	20	M/50/LSU/5V	-	QM/33/063/22	C0TA00828	C01250828	C01470828

Verschleißteilsätze für diese Zylinderreihe nicht erhältlich.

Weitere Zylinder Ø und alternative Hublängen bis 500 mm verfügbar.

Fragen Sie Ihr Express-Team.

Technische Informationen und alternative Magnetschalter siehe Seite 67

Alternative Verschraubungen und Verbindungen im Abschnitt 6

Siehe Seite 245

EXPRESS LINKS

Weitere Produkte...

Zentralanschluss hinten und Anschluss seitlich, flacher Boden. Für Informationen wenden Sie sich bitte an Ihr Express - Team.



EXPRESS LINKS

Ventile...

Trotz der unterschiedlichen Zylinderdurchmesser und Hublängen ist dank verbesserter Ventiltechnik für den Betrieb des gesamten Antriebsortiments lediglich ein Ventil mit 1/8" - Anschluss erforderlich. Informationen finden Sie im Abschnitt „Ventile“ auf Seite 109 Serie: V60. Bei komplexeren Anforderungen wenden Sie sich bitte an Ihr Express - Team



Weitere Informationen siehe store.norgren.com/de. Mit unserer verbesserten Suchfunktion finden Sie alle relevanten Informationen - einfach und schnell.

BEFESTIGUNGSELEMENTE FÜR RT/57100/M & RT/57200/M Rundzylinder

Einfach- und doppelwirkend

Ø 10 ... 40 mm

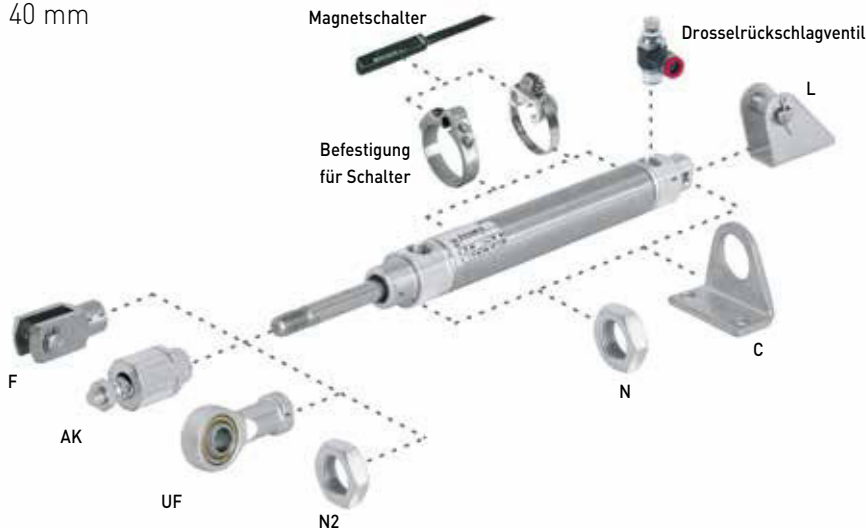

Doppeltwirkend

Ø 50 ... 63 mm

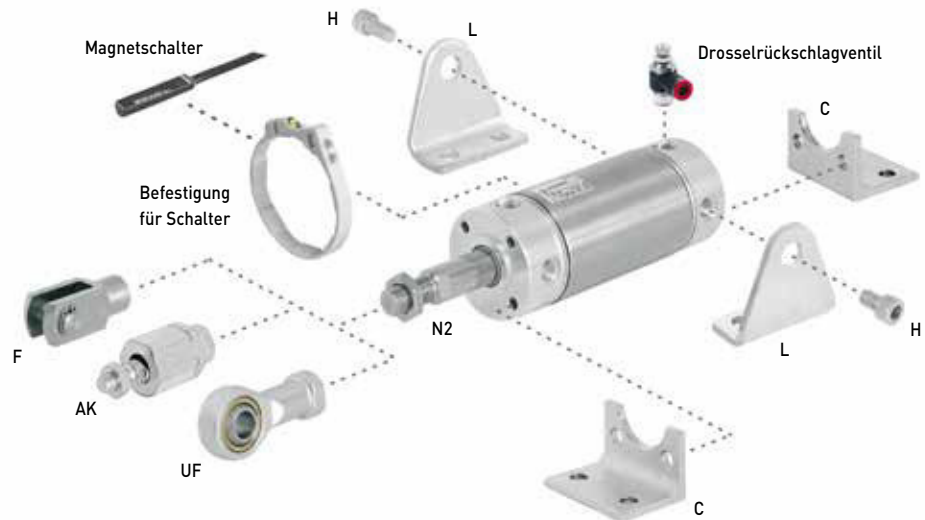

Ø	AK	C	F	H	L	N	N2	UF
10	QM/8010/38 ●	M/P71273/2 ●	QM/8010/25 ●	-	QM/947 ●	M/P71364 ●	M/P1501/80 ●	QM/8010/32 ●
12	QM/8010/38 ●	M/P71273/2 ●	QM/8010/25 ●	-	QM/947 ●	M/P71364 ●	M/P1501/80 ●	QM/8010/32 ●
16	QM/8012/38 ●	M/P19369 ●	QM/57016/25 ●	-	QM/946 ●	M/P1501/90 ●	M/P1501/79 ●	QM/8012/32 ●
20	QM/8020/38 ●	M/P19389 ●	QM/57020/25 ●	-	QM/8012/24 ●	M/P13834 ●	M/P1501/60 ●	QM/8020/32 ●
25	QM/8025/38 ●	M/P40381 ●	QM/57025/25 ●	-	QM/57025/25 ●	M/P13607 ●	M/P1501/89 ●	QM/8025/32 ●
32	QM/8025/38 ●	M/P19406 ●	QM/57032/25 ●	-	QM/8020/24 ●	M/P13615 ●	M/P1501/89 ●	QM/8025/32 ●
40	QM/8040/38 ●	M/P71273/3 ●	QM/57040/25 ●	-	QM/57040/24 ●	M/P29254 ●	M/P1501/90 ●	QM/8040/32 ●
50	QM/8040/38 ●	QM/57050/21 ●	QM/57040/25 ●	QM/55240/28 ●	QM/57050/24* ●	-	M/P1501/90 ●	QM/8040/32 ●
63	QM/8050/38 ●	QM/57063/21 ●	QM/57063/25 ●	QM/55250/28 ●	QM/57063/24* ●	-	M/P1501/91 ●	QM/8050/32 ●

* Einschließlich Typ `H`







Weitere Informationen siehe store.norgren.com/de.
Mit unserer verbesserten Suchfunktion finden Sie alle relevanten Informationen - einfach und schnell.

RUNDZYLINDER RM/55401/M

Doppeltwirkend – Ø 32 ... 63 mm

Standard

Zubehör

Typ	Ø	Hublänge	Anschluss	Kolbenstange Ø	Magnetschalter (Reed) mit 5m Anschlusskabel	Befestigung für Schalter	Drosselrückschlagventil	Gerade Einschraubverschraubung	Drehbare Winkelverschraubung
									
RM/55441/M/25	● 40	25	G1/4	16	M/50/LSU/5V	QM/33/440/22	C0K510628	C02250628	C02470628
RM/55441/M/50	● 40	50	G1/4	16	M/50/LSU/5V	QM/33/440/22	C0K510628	C02250628	C02470628
RM/55441/M/80	● 40	80	G1/4	16	M/50/LSU/5V	QM/33/440/22	C0K510628	C02250628	C02470628
RM/55441/M/100	● 40	100	G1/4	16	M/50/LSU/5V	QM/33/440/22	C0K510628	C02250628	C02470628
RM/55441/M/125	● 40	125	G1/4	16	M/50/LSU/5V	QM/33/440/22	C0K510628	C02250628	C02470628
RM/55441/M/160	● 40	160	G1/4	16	M/50/LSU/5V	QM/33/440/22	C0K510628	C02250628	C02470628
RM/55441/M/200	● 40	200	G1/4	16	M/50/LSU/5V	QM/33/440/22	C0K510628	C02250628	C02470628
RM/55441/M/250	● 40	250	G1/4	16	M/50/LSU/5V	QM/33/440/22	C0K510628	C02250628	C02470628
RM/55441/M/300	● 40	300	G1/4	16	M/50/LSU/5V	QM/33/440/22	C0K510628	C02250628	C02470628
RM/55451/M/25	● 50	25	G1/4	20	M/50/LSU/5V	QM/33/450/22	C0K510828	C02250828	C02470828
RM/55451/M/50	● 50	50	G1/4	20	M/50/LSU/5V	QM/33/450/22	C0K510828	C02250828	C02470828
RM/55451/M/80	● 50	80	G1/4	20	M/50/LSU/5V	QM/33/450/22	C0K510828	C02250828	C02470828
RM/55451/M/100	● 50	100	G1/4	20	M/50/LSU/5V	QM/33/450/22	C0K510828	C02250828	C02470828
RM/55451/M/125	● 50	125	G1/4	20	M/50/LSU/5V	QM/33/450/22	C0K510828	C02250828	C02470828
RM/55451/M/160	● 50	160	G1/4	20	M/50/LSU/5V	QM/33/450/22	C0K510828	C02250828	C02470828
RM/55451/M/200	● 50	200	G1/4	20	M/50/LSU/5V	QM/33/450/22	C0K510828	C02250828	C02470828
RM/55451/M/250	● 50	250	G1/4	20	M/50/LSU/5V	QM/33/450/22	C0K510828	C02250828	C02470828
RM/55451/M/300	● 50	300	G1/4	20	M/50/LSU/5V	QM/33/450/22	C0K510828	C02250828	C02470828
RM/55464/M/25	● 63	25	G3/8	20	M/50/LSU/5V	QM/33/463/22	C0K510838	C02250838	C02470838
RM/55464/M/50	● 63	50	G3/8	20	M/50/LSU/5V	QM/33/463/22	C0K510838	C02250838	C02470838
RM/55464/M/80	● 63	80	G3/8	20	M/50/LSU/5V	QM/33/463/22	C0K510838	C02250838	C02470838
RM/55464/M/100	● 63	100	G3/8	20	M/50/LSU/5V	QM/33/463/22	C0K510838	C02250838	C02470838
RM/55464/M/125	● 63	125	G3/8	20	M/50/LSU/5V	QM/33/463/22	C0K510838	C02250838	C02470838
RM/55464/M/160	● 63	160	G3/8	20	M/50/LSU/5V	QM/33/463/22	C0K510838	C02250838	C02470838
RM/55464/M/200	● 63	200	G3/8	20	M/50/LSU/5V	QM/33/463/22	C0K510838	C02250838	C02470838
RM/55464/M/250	● 63	250	G3/8	20	M/50/LSU/5V	QM/33/463/22	C0K510838	C02250838	C02470838
RM/55464/M/300	● 63	300	G3/8	20	M/50/LSU/5V	QM/33/463/22	C0K510838	C02250838	C02470838

Weitere Zylinder Ø und alternative Hublängen bis 300 mm verfügbar. Fragen Sie Ihr Express-Team.
Technische Informationen und alternative Magnetschalter siehe Seite 67

Alternative Verschraubungen und Verbindungen im Abschnitt 6
Siehe Seite 245

EXPRESS PLUS

Tipp!

- Die Reduzierung des Betriebsdrucks um 1 bar - reduziert die Betriebskosten um bis zu 7%. Verwenden Sie entsprechenden Druckregler in ihrem System.
- Werden kleine Massen nur in eine Richtung bewegt - bieten einwirkende Zylinder eine kostengünstige Alternative

Weitere Informationen siehe store.norgren.com/de.
Mit unserer verbesserten Suchfunktion finden Sie alle relevanten Informationen - einfach und schnell.

BEFESTIGUNGSELEMENTE FÜR RM/55401/M Rundzylinder

Ø 32 ... 63 mm

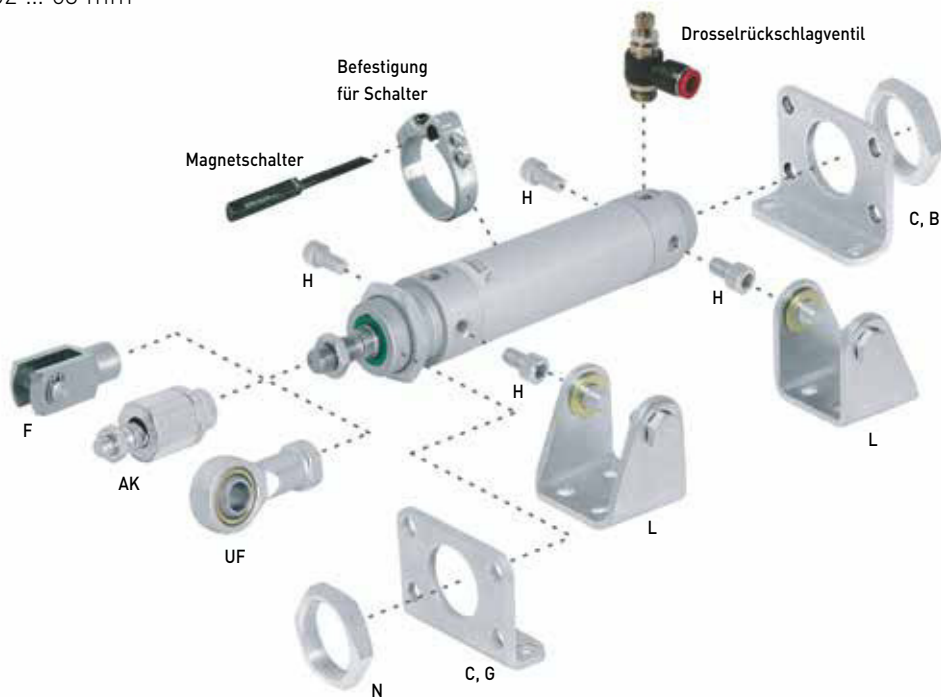

Ø	AK	B, G	C	F	H	L	N	UF
32	QM/8025/38 ●	QM/55232/22 ●	QM/55232/21 ●	QM/8025/25 ●	QM/55232/28 ●	QM/55232/24 ●	M/P29254 ●	QM/8025/32 ●
40	QM/8040/38 ●	QM/55240/22 ●	QM/55240/21 ●	QM/8040/25 ●	QM/55240/28 ●	QM/55240/24 ●	M/P29255 ●	QM/8040/32 ●
50	QM/8050/38 ●	QM/55250/22 ●	QM/55250/21 ●	QM/8050/25 ●	QM/55250/28 ●	QM/55250/24 ●	M/P29256 ●	QM/8050/32 ●
63	QM/8050/38 ●	QM/55263/22 ●	QM/55263/21 ●	QM/8050/25 ●	QM/55263/28 ●	QM/55263/24 ●	M/P29256 ●	QM/8050/32 ●

Weitere Informationen siehe store.norgren.com/de.
Mit unserer verbesserten Suchfunktion finden Sie alle relevanten Informationen - einfach und schnell.



ISO KOMPAKTZYLINDER

DIE UMFANGREICHE EXPRESS BAUREIHE ENTSPRICHT DEN ABMESSUNGEN DER ISO 21287

Gegenüber nicht genormten Kompaktzylindern ist diese Baureihe genormt und somit ergibt sich eine einfache Austauschbarkeit zwischen verschiedenen Herstellern.

Eine Reihe von Charakteristika sorgt dafür, dass sich das Express-Sortiment von denen der Wettbewerber unterscheidet:

- Glattes, eloxiertes Aluminiumprofil
 - Schalterbefestigungsnuten für Standard M/50-Magnetschalter
 - Druckguss-Enddeckel
 - Hochwertige Dichtungstechnik Sorgen für ein besseres Erscheinungsbild für ein hochmodernes Maschinendesign.
- Eine große Auswahl an Zylinderdurchmessern und Hublängen in verschiedenen Kolbenstangen-Varianten (mit Innen- oder Außengewinde) sind auf Lager.
 - Sonderhublängen sind schnell verfügbar!
 - Alternative Ausführungen wie z.B. Tandem- und Mehrstellungszyylinder sowie Kompaktzylinder mit externer Gleitführung und Zylinder mit Spezialdichtabstreifelemente für schmutzige Umgebung runden die gesamte Baureihe ab und bieten damit hohe Flexibilität bei den Anwendern.

MULTIPOSITIONS- UND TANDEMAUSFÜHRUNGEN



MIT FÜHRUNG



INTEGRIERTE SCHALTERNUTEN



Für weitere Informationen scannen Sie bitte diesen QR-Code oder besuchen Sie store.norgren.com/de und verwenden Sie die neue, verbesserte Suchfunktion.

ISO-KOMPAKTZYLINDER RA/191000/M und RA/193000/M

Einfachwirkend, ISO 21287 – Ø 20 ... 63 mm

- Entspricht ISO 21287
- Standard mit Magnetkolben
- Dichtungen für geringe Reibung und lange Lebensdauer
- Schalter kann direkt in Profilvernietung montiert werden

TECHNISCHE DATEN

Betriebsmedium:
Gefilterte, geölte oder ungeölte Druckluft

Betriebsdruck:
2 ... 10 bar

Gerätetemperatur:
-5°C ... +80°C

Bei Temperaturen unter +2°C bitte Luftbeschaffenheit beachten

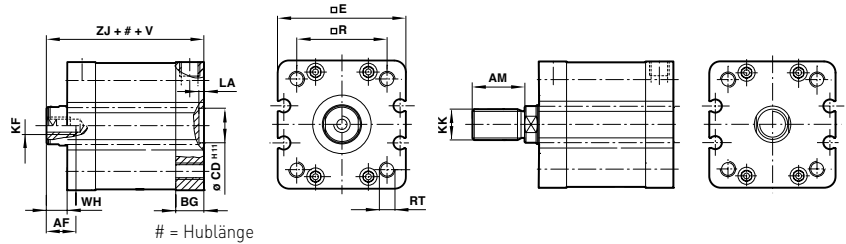

Grundabmessungen

Ø	AF	AM	BG	Ø CD H11	E	KF	KK	LA	R	RT	V (#0 ... 25)	V (#26 ... 50)	WH	ZJ
20	10	16	12	10	37	M6	M8x1,25	2,5	22	M5	17	34	6	43
25	10	16	13	10	41	M6	M8x1,25	2,5	26	M5	18	36	6	45
32	12	19	14,5	14	48	M8	M10x1,25	2,5	32,5	M6	19	38	7	51
40	12	19	14,5	14	54,5	M8	M10x1,25	2,5	38	M6	20	40	7	52
50	16	22	14	18	66	M10	M12x1,25	2,5	46,5	M8	30	60	8	53
63	16	22	14	18	76	M10	M12x1,25	2,5	56,5	M8	30	60	8	57

Standard

FEDER DECKELSEITIG INNENGEWINDE	AUSSENGEWINDE Ø	Hublänge	Anschluss	Kolbenstange Ø
------------------------------------	-----------------	----------	-----------	----------------

Zubehör

Magnetschalter (Reed) mit 5m Anschlusskabel	Drosselrückschlagventil	Gerade Einschraubverschraubung	Drehbare Winkelverschraubung	Verschleißteilsatz
---	-------------------------	--------------------------------	------------------------------	--------------------



RA/191020/MX/10	RA/191020/M/10	20 10	M5	10	M/50/LSU/5V	COL510405	C02250405	C02470405	QM/192020/00
RA/191025/MX/10	RA/191025/M/10	25 10	M5	10	M/50/LSU/5V	COL510405	C02250405	C02470405	QM/192025/00
RA/191032/MX/10	RA/191032/M/10	32 10	G1/8	12	M/50/LSU/5V	COL510618	C02250618	C02470618	QM/192032/00
RA/191032/MX/25	RA/191032/M/25	32 25	G1/8	12	M/50/LSU/5V	COL510618	C02250618	C02470618	QM/192032/00
RA/191040/MX/25	RA/191040/M/25	40 25	G1/8	16	M/50/LSU/5V	COL510618	C02250618	C02470618	QM/192040/00
RA/191050/MX/25	RA/191050/M/25	50 25	G1/8	20	M/50/LSU/5V	COL510618	C02250618	C02470618	QM/192050/00
RA/191063/MX/25	RA/191063/M/25	63 25	G1/8	20	M/50/LSU/5V	COL510618	C02250618	C02470618	QM/192063/00

FEDER INNENGEWINDE	BODENSEITIG	Ø	Hublänge	Anschluss	Kolbenstange Ø
--------------------	-------------	---	----------	-----------	----------------

Magnetschalter (Reed) mit 5m Anschlusskabel	Drosselrückschlagventil	Gerade Einschraubverschraubung	Drehbare Winkelverschraubung	Verschleißteilsatz
---	-------------------------	--------------------------------	------------------------------	--------------------



RA/193020/MX/10	RA/193020/M/10	20 10	M5	10	M/50/LSU/5V	COL510405	C02250405	C02470405	QM/192020/00
RA/193025/MX/10	RA/193025/M/10	25 10	M5	10	M/50/LSU/5V	COL510405	C02250405	C02470405	QM/192025/00
RA/193032/MX/10	RA/193032/M/10	32 10	G1/8	12	M/50/LSU/5V	COL510618	C02250618	C02470618	QM/192032/00
RA/193032/MX/25	RA/193032/M/25	32 25	G1/8	12	M/50/LSU/5V	COL510618	C02250618	C02470618	QM/192032/00
RA/193040/MX/25	RA/193040/M/25	40 25	G1/8	16	M/50/LSU/5V	COL510618	C02250618	C02470618	QM/192040/00
RA/193050/MX/25	RA/193050/M/25	50 25	G1/8	20	M/50/LSU/5V	COL510618	C02250618	C02470618	QM/192050/00
RA/193063/MX/25	RA/193063/M/25	63 25	G1/8	20	M/50/LSU/5V	COL510618	C02250618	C02470618	QM/192063/00

Andere Hublängen sind bis maximal 50 mm verfügbar. Fragen Sie Ihr Express-Team.
Befestigungselemente siehe Seite 29
Technische Informationen und alternative Magnetschalter siehe Seite 67.

Alternative Verschraubungen und Verbindungen im Abschnitt 6
Siehe Seite 245

Weitere Informationen siehe store.norgren.com/de.
Mit unserer verbesserten Suchfunktion finden Sie alle relevanten Informationen - einfach und schnell.

ISO-KOMPAKTZYLINDER RA/192000/M

Doppeltwirkend – Ø 20 ... 125 mm



Entspricht ISO 21287

Standard mit Magnetkolben

Dichtungen für geringe Reibung und lange Lebensdauer

Schalter kann direkt in Profillnut montiert werden

TECHNISCHE DATEN

Betriebsmedium:

Gefilterte, geölte oder ungeölte Druckluft

Wirkungsweise:

RA/192000/MX

Doppeltwirkend, Magnetkolben, Kolbenstange mit Innengewinde, Endlagenpuffer

RA/192000/M

Doppeltwirkend, Magnetkolben, Kolbenstange mit Außengewinde, Endlagenpuffer

Betriebsdruck:

1 ... 10 bar

Gerätetemperatur:

-5°C ... +80°C max.

Bei Temperaturen unter +2°C bitte Luftbeschaffenheit beachten

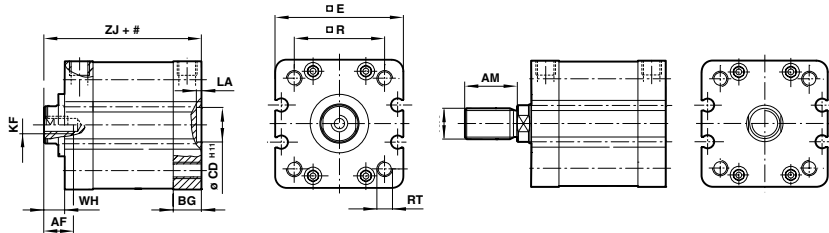

= Hublänge

Grundabmessungen

Ø	AF	AM	BG	Ø CDH11	E	KF	KK	LA	R	RT	WH	ZJ
20	10	16	12	10	37	M6	M8x1,25	2,5	22	M5	6	43
25	10	16	13	10	41	M6	M8x1,25	2,5	26	M5	6	45
32	12	19	14,5	14	48	M8	M10x1,25	2,5	32,5	M6	7	51
40	12	19	14,5	14	54,5	M8	M10x1,25	2,5	38	M6	7	52
50	16	22	14	18	66	M10	M12x1,25	2,5	46,5	M8	8	53
63	16	22	14	18	76	M10	M12x1,25	2,5	56,5	M8	8	57
80	20	28	15,5	23	96	M12	M16x1,5	3	72	M10	10	64
100	20	28	21,5	26	116	M12	M16x1,5	3	89	M10	10	77
125	30	54	20,5	28	142	M20	M27x2	3	110	M12	18	89

Standard

INNENGEWINDE	AUSSENGEWINDE	Ø	Hublänge	Anschluss	Kolbenstange Ø
--------------	---------------	---	----------	-----------	----------------

Zubehör

Magnetschalter (Reed) mit 5m Anschlusskabel	Drosselrückschlagventil	Gerade Einschraubverschraubung	Drehbare Winkelverschraubung	Verschleißteilsatz
---	-------------------------	--------------------------------	------------------------------	--------------------



RA/192020/MX/10	RA/192020/M/10	20	10	M5	10	M/50/LSU/5V	C0K510405	C02250405	C02470405	QM/192020/00
RA/192020/MX/15	RA/192020/M/15	20	15	M5	10	M/50/LSU/5V	C0K510405	C02250405	C02470405	QM/192020/00
RA/192020/MX/20	RA/192020/M/20	20	20	M5	10	M/50/LSU/5V	C0K510405	C02250405	C02470405	QM/192020/00
RA/192025/MX/10	RA/192025/M/10	25	10	M5	10	M/50/LSU/5V	C0K510405	C02250405	C02470405	QM/192025/00
RA/192025/MX/15	RA/192025/M/15	25	15	M5	10	M/50/LSU/5V	C0K510405	C02250405	C02470405	QM/192025/00
RA/192025/MX/20	RA/192025/M/20	25	20	M5	10	M/50/LSU/5V	C0K510405	C02250405	C02470405	QM/192025/00
RA/192025/MX/25	RA/192025/M/25	25	25	M5	10	M/50/LSU/5V	C0K510405	C02250405	C02470405	QM/192025/00
RA/192032/MX/10	RA/192032/M/10	32	10	G1/8	12	M/50/LSU/5V	C0K510618	C02250618	C02470618	QM/192032/00
RA/192032/MX/15	RA/192032/M/15	32	15	G1/8	12	M/50/LSU/5V	C0K510618	C02250618	C02470618	QM/192032/00
RA/192032/MX/20	RA/192032/M/20	32	20	G1/8	12	M/50/LSU/5V	C0K510618	C02250618	C02470618	QM/192032/00
RA/192032/MX/25	RA/192032/M/25	32	25	G1/8	12	M/50/LSU/5V	C0K510618	C02250618	C02470618	QM/192032/00
RA/192032/MX/30	RA/192032/M/30	32	30	G1/8	12	M/50/LSU/5V	C0K510618	C02250618	C02470618	QM/192032/00
RA/192032/MX/40	RA/192032/M/40	32	40	G1/8	12	M/50/LSU/5V	C0K510618	C02250618	C02470618	QM/192032/00







Weitere Informationen siehe store.norgren.com/de.
Mit unserer verbesserten Suchfunktion finden Sie alle relevanten Informationen - einfach und schnell.

ISO-KOMPAKTZYLINDER RA/192000

Doppeltwirkend – Ø 20 ... 125 mm

Standard

Zubehör

INNENGEWINDE		AUSSENGEWINDE		Ø	Hublänge	Anschluss	Kolbenstange Ø	Magnetschalter (Reed) mit 5m Anschlusskabel	Drosselrückschlagventil	Gerade Einschraubverschraubung	Drehbare Winkelverschraubung	Verschleißteilsatz
												
RA/192032/MX/50	RA/192032/M/50	●	●	32	50	G1/8	12	M/50/LSU/5V	C0K510618	C02250618	C02470618	QM/192032/00
RA/192032/MX/60	RA/192032/M/60	●	●	32	60	G1/8	12	M/50/LSU/5V	C0K510618	C02250618	C02470618	QM/192032/00
RA/192032/MX/80	RA/192032/M/80	●	●	32	80	G1/8	12	M/50/LSU/5V	C0K510618	C02250618	C02470618	QM/192032/00
RA/192032/MX/100	RA/192032/M/100	●	●	32	100	G1/8	12	M/50/LSU/5V	C0K510618	C02250618	C02470618	QM/192032/00
RA/192040/MX/10	RA/192040/M/10	●	●	40	10	G1/8	16	M/50/LSU/5V	C0K510618	C02250618	C02470618	QM/192040/00
RA/192040/MX/15	RA/192040/M/15	●	●	40	15	G1/8	16	M/50/LSU/5V	C0K510618	C02250618	C02470618	QM/192040/00
RA/192040/MX/20	RA/192040/M/20	●	●	40	20	G1/8	16	M/50/LSU/5V	C0K510618	C02250618	C02470618	QM/192040/00
RA/192040/MX/25	RA/192040/M/25	●	●	40	25	G1/8	16	M/50/LSU/5V	C0K510618	C02250618	C02470618	QM/192040/00
RA/192040/MX/30	RA/192040/M/30	●	●	40	30	G1/8	16	M/50/LSU/5V	C0K510618	C02250618	C02470618	QM/192040/00
RA/192040/MX/40	RA/192040/M/40	●	●	40	40	G1/8	16	M/50/LSU/5V	C0K510618	C02250618	C02470618	QM/192040/00
RA/192040/MX/50	RA/192040/M/50	●	●	40	50	G1/8	16	M/50/LSU/5V	C0K510618	C02250618	C02470618	QM/192040/00
RA/192040/MX/60	RA/192040/M/60	●	●	40	60	G1/8	16	M/50/LSU/5V	C0K510618	C02250618	C02470618	QM/192040/00
RA/192040/MX/80	RA/192040/M/80	●	●	40	80	G1/8	16	M/50/LSU/5V	C0K510618	C02250618	C02470618	QM/192040/00
RA/192040/MX/100	RA/192040/M/100	●	●	40	100	G1/8	16	M/50/LSU/5V	C0K510618	C02250618	C02470618	QM/192040/00
RA/192050/MX/10	RA/192050/M/10	●	●	50	10	G1/8	20	M/50/LSU/5V	C0K510618	C02250618	C02470618	QM/192050/00
RA/192050/MX/15	RA/192050/M/15	●	●	50	15	G1/8	20	M/50/LSU/5V	C0K510618	C02250618	C02470618	QM/192050/00
RA/192050/MX/20	RA/192050/M/20	●	●	50	20	G1/8	20	M/50/LSU/5V	C0K510618	C02250618	C02470618	QM/192050/00
RA/192050/MX/25	RA/192050/M/25	●	●	50	25	G1/8	20	M/50/LSU/5V	C0K510618	C02250618	C02470618	QM/192050/00
RA/192050/MX/30	RA/192050/M/30	●	●	50	30	G1/8	20	M/50/LSU/5V	C0K510618	C02250618	C02470618	QM/192050/00
RA/192050/MX/40	RA/192050/M/40	●	●	50	40	G1/8	20	M/50/LSU/5V	C0K510618	C02250618	C02470618	QM/192050/00
RA/192050/MX/50	RA/192050/M/50	●	●	50	50	G1/8	20	M/50/LSU/5V	C0K510618	C02250618	C02470618	QM/192050/00
RA/192050/MX/60	RA/192050/M/60	●	●	50	60	G1/8	20	M/50/LSU/5V	C0K510618	C02250618	C02470618	QM/192050/00
RA/192050/MX/80	RA/192050/M/80	●	●	50	80	G1/8	20	M/50/LSU/5V	C0K510618	C02250618	C02470618	QM/192050/00
RA/192050/MX/100	RA/192050/M/100	●	●	50	100	G1/8	20	M/50/LSU/5V	C0K510618	C02250618	C02470618	QM/192050/00
RA/192063/MX/10	RA/192063/M/10	●	●	63	10	G1/8	20	M/50/LSU/5V	C0K510618	C02250618	C02470618	QM/192063/00
RA/192063/MX/15	RA/192063/M/15	●	●	63	15	G1/8	20	M/50/LSU/5V	C0K510618	C02250618	C02470618	QM/192063/00
RA/192063/MX/20	RA/192063/M/20	●	●	63	20	G1/8	20	M/50/LSU/5V	C0K510618	C02250618	C02470618	QM/192063/00
RA/192063/MX/25	RA/192063/M/25	●	●	63	25	G1/8	20	M/50/LSU/5V	C0K510618	C02250618	C02470618	QM/192063/00
RA/192063/MX/30	RA/192063/M/30	●	●	63	30	G1/8	20	M/50/LSU/5V	C0K510618	C02250618	C02470618	QM/192063/00
RA/192063/MX/40	RA/192063/M/40	●	●	63	40	G1/8	20	M/50/LSU/5V	C0K510618	C02250618	C02470618	QM/192063/00
RA/192063/MX/50	RA/192063/M/50	●	●	63	50	G1/8	20	M/50/LSU/5V	C0K510618	C02250618	C02470618	QM/192063/00
RA/192063/MX/60	RA/192063/M/60	●	●	63	60	G1/8	20	M/50/LSU/5V	C0K510618	C02250618	C02470618	QM/192063/00
RA/192063/MX/80	RA/192063/M/80	●	●	63	80	G1/8	20	M/50/LSU/5V	C0K510618	C02250618	C02470618	QM/192063/00
RA/192063/MX/100	RA/192063/M/100	●	●	63	100	G1/8	20	M/50/LSU/5V	C0K510618	C02250618	C02470618	QM/192063/00
RA/192080/MX/15	RA/192080/M/15	●	●	80	15	G1/8	25	M/50/LSU/5V	C0K510818	C02250818	C02470818	QM/192080/00
RA/192080/MX/20	RA/192080/M/20	●	●	80	20	G1/8	25	M/50/LSU/5V	C0K510818	C02250818	C02470818	QM/192080/00
RA/192080/MX/25	RA/192080/M/25	●	●	80	25	G1/8	25	M/50/LSU/5V	C0K510818	C02250818	C02470818	QM/192080/00
RA/192080/MX/30	RA/192080/M/30	●	●	80	30	G1/8	25	M/50/LSU/5V	C0K510818	C02250818	C02470818	QM/192080/00
RA/192080/MX/40	RA/192080/M/40	●	●	80	40	G1/8	25	M/50/LSU/5V	C0K510818	C02250818	C02470818	QM/192080/00
RA/192080/MX/50	RA/192080/M/50	●	●	80	50	G1/8	25	M/50/LSU/5V	C0K510818	C02250818	C02470818	QM/192080/00
RA/192100/MX/25	RA/192100/M/25	●	●	100	25	G1/8	25	M/50/LSU/5V	C0K510818	C02250818	C02470818	QM/192100/00
RA/192125/MX/25	RA/192125/M/25	●	●	125	25	G1/4	32	M/50/LSU/5V	C0K510828	C02250828	C02470828	QM/192125/00

Abhängig vom Zylinder Ø sind weitere Hublängen bis 500 mm verfügbar. Fragen Sie Ihr Express-Team.
Technische Informationen und alternative Magnetschalter siehe Seite 67.

Alternative Verschraubungen und Verbindungen im Abschnitt 6
Siehe Seite 245

EXPRESS LINKS

Ventile...

Trotz der unterschiedlichen Zylinderdurchmesser und Hublängen ist dank verbesserter Ventiltechnik für den Betrieb des gesamten Antriebsortiments lediglich ein Ventil mit 1/8" - Anschluss erforderlich. Informationen finden Sie im Abschnitt „Ventile“ auf Seite 109 Serie: V60. Bei komplexeren Anforderungen wenden Sie sich bitte an Ihr Express - Team.



Weitere Informationen siehe store.norgren.com/de.
Mit unserer verbesserten Suchfunktion finden Sie alle relevanten Informationen - einfach und schnell.

BEFESTIGUNGSELEMENTE FÜR RA/191000/M UND RA/193000/M UND RA/192000/M Kompaktzylinder

■ Außengewinde und Kolbenstange mit Innengewinde

■ Nur Kolbenstange mit Außengewinde

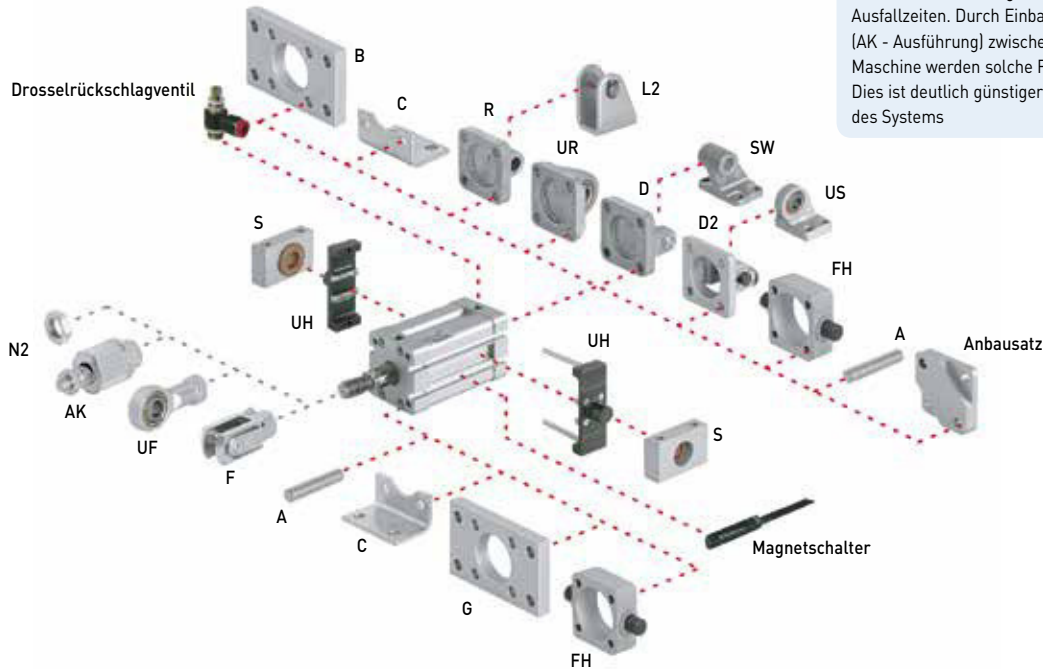

EXPRESS PLUS



AK - Kupplung...

Versatzprobleme und Querkräfte während des Betriebs ist der häufigste Grund für kostspielige Ausfallzeiten. Durch Einbau einer Ausgleichkupplung (AK - Ausführung) zwischen Kolbenstange und Maschine werden solche Fehler vermieden. Dies ist deutlich günstiger als ein Komplettausfall des Systems

Für Zylinder mit Kolbenstangen Außen- und Innengewinde

Ø	A	B, G	C	D	D2	FH	L2
20	-	QA/192020/22 ●	QM/192020/21 ●	-	-	-	QM/8020/44 ●
25	-	QA/192025/22 ●	QM/192025/21 ●	-	-	-	QM/8020/44 ●
32	QM/8032/35 ●	QA/8032/22 ●	QA/192032/21 ●	QA/8032/23 ●	QA/8032/42 ●	QA/8032/34 ●	-
40	QM/8032/35 ●	QA/8040/22 ●	QA/192040/21 ●	QA/8040/23 ●	QA/8040/42 ●	QA/8040/34 ●	-
50	QM/8050/35 ●	QA/8050/22 ●	QA/192050/21 ●	QA/8050/23 ●	QA/8050/42 ●	QA/8050/34 ●	-
63	QM/8050/35 ●	QA/8063/22 ●	QA/192063/21 ●	QA/8063/23 ●	QA/8063/42 ●	QA/8063/34 ●	-
80	QM/8080/35 ●	QA/8080/22 ●	QA/192080/21 ●	QA/8080/23 ●	QA/8080/42 ●	QA/8080/34 ●	-
100	QM/8080/35 ●	QA/8100/22 ●	QA/192100/21 ●	QA/8100/23 ●	QA/8100/42 ●	QA/8100/34 ●	-
125	QM/8125/35 ●	QM/8125/22 ●	QM/8125/21 ●	QM/8125/23 ●	QA/8125/42 ●	QA/8125/34 ●	-

Ø	R	S	SW	UH	UR	US	Anbausatz*
20	QM/192020/27 ●	-	-	-	-	-	QA/192020/55 ●
25	QM/192025/27 ●	-	-	-	-	-	QA/192025/55 ●
32	QA/8032/27 ●	QA/8032/41 ●	M/P19493 ●	PQA/182032/40 ●	QA/8032/33 ●	M/P40310 ●	QA/192032/55 ●
40	QA/8040/27 ●	QA/8040/41 ●	M/P19494 ●	PQA/182040/40 ●	QA/8040/33 ●	M/P40311 ●	QA/192040/55 ●
50	QA/8050/27 ●	QA/8040/41 ●	M/P19495 ●	PQA/182050/40 ●	QA/8050/33 ●	M/P40312 ●	QA/192050/55 ●
63	QA/8063/27 ●	QA/8063/41 ●	M/P19496 ●	PQA/182063/40 ●	QA/8063/33 ●	M/P40313 ●	QA/192063/55 ●
80	QA/8080/27 ●	QA/8063/41 ●	M/P19497 ●	PQA/182080/40 ●	QA/8080/33 ●	M/P40314 ●	QA/192080/55 ●
100	QA/8100/27 ●	QA/8100/41 ●	M/P19498 ●	PQA/182100/40 ●	QA/8100/33 ●	M/P40315 ●	QA/192100/55 ●
125	QM/8125/27 ●	QA/8100/41 ●	M/P19499 ●	PQA/182125/40 ●	QM/8125/33 ●	M/P71355 ●	QA/192125/55 ●

*Für bodenseitige Flanschmöglichkeit zweier Zylinder

Für Zylinder mit Kolbenstangen-Außengewinde

Ø	AK	F	N2	UF
20	QM/8020/38 ●	QM/8020/25 ●	M/P1501/60 ●	QM/8020/32 ●
25	QM/8020/38 ●	QM/8020/25 ●	M/P1501/60 ●	QM/8020/32 ●
32	QM/8025/38 ●	QM/8025/25 ●	M/P1501/89 ●	QM/8025/32 ●
40	QM/8025/38 ●	QM/8025/25 ●	M/P1501/89 ●	QM/8025/32 ●
50	QM/8040/38 ●	QM/8040/25 ●	M/P1501/90 ●	QM/8040/32 ●
63	QM/8040/38 ●	QM/8040/25 ●	M/P1501/90 ●	QM/8040/32 ●
80	QM/8050/38 ●	QM/8050/25 ●	M/P1501/91 ●	QM/8050/32 ●
100	QM/8050/38 ●	QM/8050/25 ●	M/P1501/91 ●	QM/8050/32 ●
125	QM/8125/38 ●	QM/8125/25 ●	M/P1501/105 ●	QM/8125/32 ●

EXPRESS PLUS

Sie benötigen eine verdrehgesicherte Kolbenstange?

Unser Angebot umfasst drei Versionen, darunter eine extern Gleitführung. Fragen Sie Ihr Express - Team



Weitere Informationen siehe store.norgren.com/de. Mit unserer verbesserten Suchfunktion finden Sie alle relevanten Informationen - einfach und schnell.

KOMPAKTZYLINDER RM/91000/M

Einfachwirkend – Ø 20 ... 63 mm

Um zwei Drittel kleiner als vergleichbare ISO-Modelle

Dichtungen für geringe Reibung und lange Lebensdauer

Standardmagnetkolben

TECHNISCHE DATEN

Betriebsmedium:

Gefilterte, geölte oder ungeölte Druckluft

Wirkungsweise:

Einfachwirkend, ungedämpft, Magnetkolben, Feder deckelseitig

Betriebsdruck:

2 ... 10 bar

Gerätetemperatur:

-5°C ... +80°C

Bei Temperaturen unter +2°C bitte Luftbeschaffenheit beachten

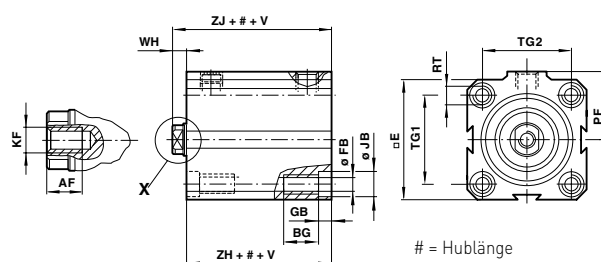

Grundabmessungen

Ø	AF	BG	E	Ø FB	GB	Ø JB	KF	PF	RT	TG 1	TG 2	V (#0 ... 25)	V (#26 ... 50)	WH	ZH	ZJ
20	8	9	32	3,3	3,5	6	M 5	19,5	M 4	23	23	17	34	6	26	32
25	9	12	37	4,2	4,5	7,5	M 6	22	M 5	27	27	18	36	6,5	28,5	35
32	12	12	45	4,2	4,5	7,5	M 8	27,5	M 5	33	33	19	38	6,5	29	35,5
40	12	16	55	6,8	6,5	10,5	M 8	31,5	M 8	41	41	20	40	6,5	31,5	38
50	14	16	63	6,8	6,5	10,5	M 10	37	M 8	48	48	30	60	8	35	43
63	16	20	80	8,5	8,5	13,5	M 12	48	M 10	61	61	30	60	8	42,5	50,5

Standard

INNENGEWINDE FEDER DECKELSEITIG Typ	Ø	Hub- länge	An- schluss	Kolben- stange Ø
---	---	---------------	----------------	---------------------

Zubehör

Magnetschalter (Reed) mit 5m Anschlusskabel	Befestigung für Schalter	Drossel- rückschlag- ventil	Gerade Einschraubver- schraubung	Drehbare Winkelver- schraubung	Verschleiß- teilsatz
---	-----------------------------	-----------------------------------	--	--------------------------------------	-------------------------



RM/91020/M/10	●	20	10	M5	10	M/50/LSU/5V	M/P72487B	COL510405	C02250405	C02470405	-
RM/91025/M/10	●	25	10	M5	12	M/50/LSU/5V	M/P72487B	COL510405	C02250405	C02470405	-
RM/91032/M/10	●	32	10	G1/8	16	M/50/LSU/5V	M/P72487B	COL510618	C02250618	C02470618	-
RM/91032/M/25	●	32	25	G1/8	16	M/50/LSU/5V	M/P72487B	COL510618	C02250618	C02470618	-
RM/91040/M/10	●	40	10	G1/8	16	M/50/LSU/5V	M/P72487B	COL510618	C02250618	C02470618	-
RM/91040/M/25	●	40	25	G1/8	16	M/50/LSU/5V	M/P72487B	COL510618	C02250618	C02470618	-
RM/91050/M/25	●	50	25	G1/8	20	M/50/LSU/5V	M/P72487B	COL510618	C02250618	C02470618	QM/92050/00
RM/91063/M/25	●	63	25	G1/4	20	M/50/LSU/5V	M/P72487B	COL510628	C02250628	C02470628	QM/92063/00

Weitere Zylinder ø und alternative Hublängen bis 50 mm verfügbar.

Fragen Sie Ihr Express-Team.

Technische Informationen und alternative Magnetschalter siehe Seite 67

Befestigungselemente siehe Seite 33

Alternative Verschraubungen und Verbindungen im Abschnitt 6
Siehe Seite 245

Weitere Informationen siehe store.norgren.com/de.
Mit unserer verbesserten Suchfunktion finden Sie alle
relevanten Informationen - einfach und schnell.

KOMPAKTZYLINDER RM/92000/M

Doppeltwirkend – Ø 12 ... 100 mm

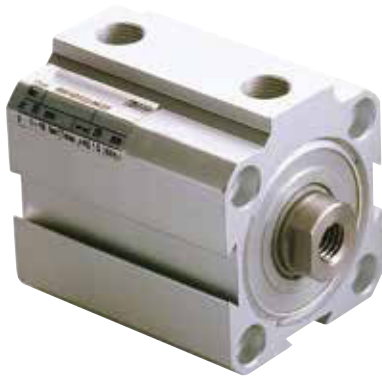

Um zwei Drittel kleiner als vergleichbare ISO-Modelle

Dichtungen für geringe Reibung und lange Lebensdauer

Standardmagnetkolben

TECHNISCHE DATEN

Betriebsmedium:

Gefilterte, geölte oder ungeölte Druckluft

Wirkungsweise:

Doppeltwirkend, Endlagenpuffer

Betriebsdruck:

1 ... 10 bar

Gerätetemperatur:

-5°C ... +80°C

Bei Temperaturen unter +2°C bitte Luftbeschaffenheit beachten

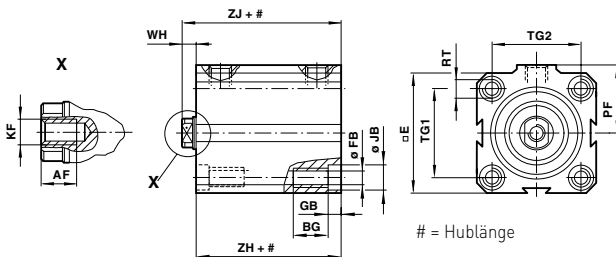

Grundabmessungen

Ø	AF	BG	E	Ø FB	GB	Ø JB	KF	PF	RT	TG1	TG2	WH	ZH	ZJ
12	6	9	25	3,3	3,5	6	M 3	15	M 4	17	13	4,5	24	28,5
16	7	9	28	3,3	3,5	6	M 4	17	M 4	20	20	5,5	24,5	30
20	8	9	32	3,3	3,5	6	M 5	19,5	M 4	23	23	6	26	32
25	9	12	37	4,2	4,5	7,5	M 6	22	M 5	27	27	6,5	28,5	35
32	12	12	45	4,2	4,5	7,5	M 8	27,5	M 5	33	33	6,5	29	35,5
40	12	16	55	6,8	6,5	10,5	M 8	31,5	M 8	41	41	6,5	31,5	38
50	14	16	63	6,8	6,5	10,5	M 10	37	M 8	48	48	8	35	43
63	16	20	80	8,5	8,5	13,5	M 12	48	M 10	61	61	8	42,5	50,5
80	22	20	94	8,5	8,5	13,5	M 16	57	M 10	73	73	9	47	56
100	22	25	116,5	10,2	10,5	16,5	M 16	67	M 12	90,5	90,5	10	48,5	58,5

Standard

Zubehör

Typ	Ø	Hublänge	Anschluss	Kolbenstange Ø	Magnetschalter (Reed) mit 5m Anschlusskabel	Befestigung für Schalter	Drosselrückschlagventil	Gerade Einschraubverschraubung	Drehbare Winkelverschraubung	Verschleißteilsatz
-----	---	----------	-----------	----------------	---	--------------------------	-------------------------	--------------------------------	------------------------------	--------------------



RM/92012/M/5	●	12	5	M5	6	M/50/LSU/5V	M/P72487B	C0K510405	C02250405	C02470405	-
RM/92012/M/10	●	12	10	M5	6	M/50/LSU/5V	M/P72487B	C0K510405	C02250405	C02470405	-
RM/92012/M/15	●	12	15	M5	6	M/50/LSU/5V	M/P72487B	C0K510405	C02250405	C02470405	-
RM/92012/M/20	●	12	20	M5	6	M/50/LSU/5V	M/P72487B	C0K510405	C02250405	C02470405	-
RM/92012/M/25	●	12	25	M5	6	M/50/LSU/5V	M/P72487B	C0K510405	C02250405	C02470405	-
RM/92016/M/5	●	16	5	M5	8	M/50/LSU/5V	M/P72487B	C0K510405	C02250405	C02470405	-
RM/92016/M/10	●	16	10	M5	8	M/50/LSU/5V	M/P72487B	C0K510405	C02250405	C02470405	-
RM/92016/M/15	●	16	15	M5	8	M/50/LSU/5V	M/P72487B	C0K510405	C02250405	C02470405	-
RM/92016/M/20	●	16	20	M5	8	M/50/LSU/5V	M/P72487B	C0K510405	C02250405	C02470405	-
RM/92016/M/25	●	16	25	M5	8	M/50/LSU/5V	M/P72487B	C0K510405	C02250405	C02470405	-
RM/92016/M/30	●	16	30	M5	8	M/50/LSU/5V	M/P72487B	C0K510405	C02250405	C02470405	-
RM/92016/M/40	●	16	40	M5	8	M/50/LSU/5V	M/P72487B	C0K510405	C02250405	C02470405	-
RM/92020/M/5	●	20	5	M5	10	M/50/LSU/5V	M/P72487B	C0K510405	C02250405	C02470405	-
RM/92020/M/10	●	20	10	M5	10	M/50/LSU/5V	M/P72487B	C0K510405	C02250405	C02470405	-
RM/92020/M/15	●	20	15	M5	10	M/50/LSU/5V	M/P72487B	C0K510405	C02250405	C02470405	-
RM/92020/M/20	●	20	20	M5	10	M/50/LSU/5V	M/P72487B	C0K510405	C02250405	C02470405	-
RM/92020/M/25	●	20	25	M5	10	M/50/LSU/5V	M/P72487B	C0K510405	C02250405	C02470405	-

Weitere Informationen siehe store.norgren.com/de.
Mit unserer verbesserten Suchfunktion finden Sie alle relevanten Informationen - einfach und schnell.

KOMPAKTZYLINDER RM/92000/M

Doppeltwirkend – Ø 12 ... 100 mm

Standard

Zubehör

Typ	Ø	Hublänge	Anschluss	Kolbenstange Ø	Magnetschalter (Reed) mit 5m Anschlusskabel	Befestigung für Schalter	Drosselrückschlagventil	Gerade Einschraubverschraubung	Drehbare Winkelverschraubung	Verschleißteilsatz	
RM/92020/M/30	●	20	30	M5	10	M/50/LSU/5V	M/P72487B	C0K510405	C02250405	C02470405	-
RM/92020/M/40	●	20	40	M5	10	M/50/LSU/5V	M/P72487B	C0K510405	C02250405	C02470405	-
RM/92020/M/50	●	20	50	M5	10	M/50/LSU/5V	M/P72487B	C0K510405	C02250405	C02470405	-
RM/92025/M/5	●	25	5	M5	12	M/50/LSU/5V	M/P72487B	C0K510405	C02250405	C02470405	-
RM/92025/M/10	●	25	10	M5	12	M/50/LSU/5V	M/P72487B	C0K510405	C02250405	C02470405	-
RM/92025/M/15	●	25	15	M5	12	M/50/LSU/5V	M/P72487B	C0K510405	C02250405	C02470405	-
RM/92025/M/20	●	25	20	M5	12	M/50/LSU/5V	M/P72487B	C0K510405	C02250405	C02470405	-
RM/92025/M/25	●	25	25	M5	12	M/50/LSU/5V	M/P72487B	C0K510405	C02250405	C02470405	-
RM/92025/M/30	●	25	30	M5	12	M/50/LSU/5V	M/P72487B	C0K510405	C02250405	C02470405	-
RM/92025/M/40	●	25	40	M5	12	M/50/LSU/5V	M/P72487B	C0K510405	C02250405	C02470405	-
RM/92025/M/50	●	25	50	M5	12	M/50/LSU/5V	M/P72487B	C0K510405	C02250405	C02470405	-
RM/92025/M/60	●	25	60	M5	12	M/50/LSU/5V	M/P72487B	C0K510405	C02250405	C02470405	-
RM/92032/M/5	●	32	5	G1/8	16	M/50/LSU/5V	M/P72487B	C0K510618	C02250618	C02470618	-
RM/92032/M/10	●	32	10	G1/8	16	M/50/LSU/5V	M/P72487B	C0K510618	C02250618	C02470618	-
RM/92032/M/15	●	32	15	G1/8	16	M/50/LSU/5V	M/P72487B	C0K510618	C02250618	C02470618	-
RM/92032/M/20	●	32	20	G1/8	16	M/50/LSU/5V	M/P72487B	C0K510618	C02250618	C02470618	-
RM/92032/M/25	●	32	25	G1/8	16	M/50/LSU/5V	M/P72487B	C0K510618	C02250618	C02470618	-
RM/92032/M/30	●	32	30	G1/8	16	M/50/LSU/5V	M/P72487B	C0K510618	C02250618	C02470618	-
RM/92032/M/40	●	32	40	G1/8	16	M/50/LSU/5V	M/P72487B	C0K510618	C02250618	C02470618	-
RM/92032/M/50	●	32	50	G1/8	16	M/50/LSU/5V	M/P72487B	C0K510618	C02250618	C02470618	-
RM/92032/M/60	●	32	60	G1/8	16	M/50/LSU/5V	M/P72487B	C0K510618	C02250618	C02470618	-
RM/92032/M/80	●	32	80	G1/8	16	M/50/LSU/5V	M/P72487B	C0K510618	C02250618	C02470618	-
RM/92032/M/100	●	32	100	G1/8	16	M/50/LSU/5V	M/P72487B	C0K510618	C02250618	C02470618	-
RM/92040/M/5	●	40	5	G1/8	16	M/50/LSU/5V	M/P72487B	C0K510618	C02250618	C02470618	-
RM/92040/M/10	●	40	10	G1/8	16	M/50/LSU/5V	M/P72487B	C0K510618	C02250618	C02470618	-
RM/92040/M/15	●	40	15	G1/8	16	M/50/LSU/5V	M/P72487B	C0K510618	C02250618	C02470618	-
RM/92040/M/20	●	40	20	G1/8	16	M/50/LSU/5V	M/P72487B	C0K510618	C02250618	C02470618	-
RM/92040/M/25	●	40	25	G1/8	16	M/50/LSU/5V	M/P72487B	C0K510618	C02250618	C02470618	-
RM/92040/M/30	●	40	30	G1/8	16	M/50/LSU/5V	M/P72487B	C0K510618	C02250618	C02470618	-
RM/92040/M/40	●	40	40	G1/8	16	M/50/LSU/5V	M/P72487B	C0K510618	C02250618	C02470618	-
RM/92040/M/50	●	40	50	G1/8	16	M/50/LSU/5V	M/P72487B	C0K510618	C02250618	C02470618	-
RM/92040/M/60	●	40	60	G1/8	16	M/50/LSU/5V	M/P72487B	C0K510618	C02250618	C02470618	-
RM/92040/M/80	●	40	80	G1/8	16	M/50/LSU/5V	M/P72487B	C0K510618	C02250618	C02470618	-
RM/92040/M/100	●	40	100	G1/8	16	M/50/LSU/5V	M/P72487B	C0K510618	C02250618	C02470618	-
RM/92050/M/5	●	50	5	G1/8	20	M/50/LSU/5V	M/P72487B	C0K510618	C02250618	C02470618	QM/92050/00
RM/92050/M/10	●	50	10	G1/8	20	M/50/LSU/5V	M/P72487B	C0K510618	C02250618	C02470618	QM/92050/00
RM/92050/M/15	●	50	15	G1/8	20	M/50/LSU/5V	M/P72487B	C0K510618	C02250618	C02470618	QM/92050/00
RM/92050/M/20	●	50	20	G1/8	20	M/50/LSU/5V	M/P72487B	C0K510618	C02250618	C02470618	QM/92050/00
RM/92050/M/25	●	50	25	G1/8	20	M/50/LSU/5V	M/P72487B	C0K510618	C02250618	C02470618	QM/92050/00
RM/92050/M/30	●	50	30	G1/8	20	M/50/LSU/5V	M/P72487B	C0K510618	C02250618	C02470618	QM/92050/00
RM/92050/M/40	●	50	40	G1/8	20	M/50/LSU/5V	M/P72487B	C0K510618	C02250618	C02470618	QM/92050/00
RM/92050/M/50	●	50	50	G1/8	20	M/50/LSU/5V	M/P72487B	C0K510618	C02250618	C02470618	QM/92050/00
RM/92050/M/60	●	50	60	G1/8	20	M/50/LSU/5V	M/P72487B	C0K510618	C02250618	C02470618	QM/92050/00
RM/92050/M/80	●	50	80	G1/8	20	M/50/LSU/5V	M/P72487B	C0K510618	C02250618	C02470618	QM/92050/00
RM/92050/M/100	●	50	100	G1/8	20	M/50/LSU/5V	M/P72487B	C0K510618	C02250618	C02470618	QM/92050/00
RM/92063/M/10	●	63	10	G1/4	20	M/50/LSU/5V	M/P72487B	C0K510628	C02250628	C02470628	QM/92063/00
RM/92063/M/15	●	63	15	G1/4	20	M/50/LSU/5V	M/P72487B	C0K510628	C02250628	C02470628	QM/92063/00
RM/92063/M/20	●	63	20	G1/4	20	M/50/LSU/5V	M/P72487B	C0K510628	C02250628	C02470628	QM/92063/00
RM/92063/M/25	●	63	25	G1/4	20	M/50/LSU/5V	M/P72487B	C0K510628	C02250628	C02470628	QM/92063/00
RM/92063/M/30	●	63	30	G1/4	20	M/50/LSU/5V	M/P72487B	C0K510628	C02250628	C02470628	QM/92063/00
RM/92063/M/40	●	63	40	G1/4	20	M/50/LSU/5V	M/P72487B	C0K510628	C02250628	C02470628	QM/92063/00
RM/92063/M/50	●	63	50	G1/4	20	M/50/LSU/5V	M/P72487B	C0K510628	C02250628	C02470628	QM/92063/00
RM/92063/M/60	●	63	60	G1/4	20	M/50/LSU/5V	M/P72487B	C0K510628	C02250628	C02470628	QM/92063/00
RM/92063/M/80	●	63	80	G1/4	20	M/50/LSU/5V	M/P72487B	C0K510628	C02250628	C02470628	QM/92063/00
RM/92063/M/100	●	63	100	G1/4	20	M/50/LSU/5V	M/P72487B	C0K510628	C02250628	C02470628	QM/92063/00
RM/92080/M/15	●	80	15	G1/4	25	M/50/LSU/5V	M/P72487B	C0K510628	C02250628	C02470628	QM/92080/00
RM/92080/M/20	●	80	20	G1/4	25	M/50/LSU/5V	M/P72487B	C0K510628	C02250628	C02470628	QM/92080/00
RM/92080/M/25	●	80	25	G1/4	25	M/50/LSU/5V	M/P72487B	C0K510628	C02250628	C02470628	QM/92080/00
RM/92080/M/30	●	80	30	G1/4	25	M/50/LSU/5V	M/P72487B	C0K510628	C02250628	C02470628	QM/92080/00
RM/92080/M/40	●	80	40	G1/4	25	M/50/LSU/5V	M/P72487B	C0K510628	C02250628	C02470628	QM/92080/00
RM/92080/M/50	●	80	50	G1/4	25	M/50/LSU/5V	M/P72487B	C0K510628	C02250628	C02470628	QM/92080/00
RM/92080/M/80	●	80	80	G1/4	25	M/50/LSU/5V	M/P72487B	C0K510628	C02250628	C02470628	QM/92080/00
RM/92080/M/100	●	80	100	G1/4	25	M/50/LSU/5V	M/P72487B	C0K510628	C02250628	C02470628	QM/92080/00

Weitere Informationen siehe store.norgren.com/de.
Mit unserer verbesserten Suchfunktion finden Sie alle relevanten Informationen - einfach und schnell.

KOMPAKTZYLINDER RM/92000/M

Doppeltwirkend – Ø 12 ... 100 mm

Standard

Zubehör

Typ	Ø	Hublänge	Anschluss	Kolbenstange Ø	Magnetschalter (Reed) mit 5m Anschlusskabel	Befestigung für Schalter	Drosselrückschlagventil	Gerade Einschraubverschraubung	Drehbare Winkelverschraubung	Verschleißteilsatz
RM/92100/M/15	●	100 15	G1/4	25	M/50/LSU/5V	M/P72487B	C0K510628	C02250628	C02470628	QM/92100/00
RM/92100/M/20	●	100 20	G1/4	25	M/50/LSU/5V	M/P72487B	C0K510628	C02250628	C02470628	QM/92100/00
RM/92100/M/25	●	100 25	G1/4	25	M/50/LSU/5V	M/P72487B	C0K510628	C02250628	C02470628	QM/92100/00
RM/92100/M/30	●	100 30	G1/4	25	M/50/LSU/5V	M/P72487B	C0K510628	C02250628	C02470628	QM/92100/00
RM/92100/M/40	●	100 40	G1/4	25	M/50/LSU/5V	M/P72487B	C0K510628	C02250628	C02470628	QM/92100/00
RM/92100/M/50	●	100 50	G1/4	25	M/50/LSU/5V	M/P72487B	C0K510628	C02250628	C02470628	QM/92100/00
RM/92100/M/80	●	100 80	G1/4	25	M/50/LSU/5V	M/P72487B	C0K510628	C02250628	C02470628	QM/92100/00
RM/92100/M/100	●	100 100	G1/4	25	M/50/LSU/5V	M/P72487B	C0K510628	C02250628	C02470628	QM/92100/00

Andere Hublängen sind bis maximal 300 mm verfügbar.

Fragen Sie Ihr Express-Team.

Technische Informationen und alternative Magnetschalter siehe Seite 67

Alternative Verschraubungen und Verbindungen im Abschnitt 6

Siehe Seite 245

BEFESTIGUNGSELEMENTE FÜR RM/91000/M und RM/92000/M Kompaktzylinder

Einfach- und doppelwirkend

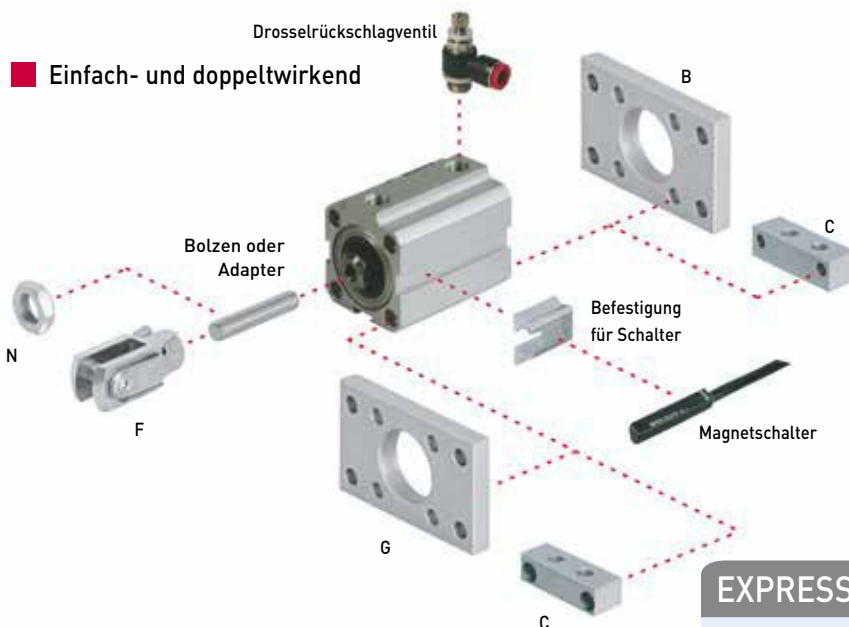

EXPRESS PLUS

Sie benötigen eine verdrehgesicherte Kolbenstange?

Unser Angebot umfasst drei Versionen, darunter eine externe Gleitführung. Fragen Sie Ihr Express - Team



EXPRESS LINKS

Ventile...

Trotz der unterschiedlichen Zylinderdurchmesser und Hublängen ist dank verbesserter Ventiltechnik für den Betrieb des gesamten Antriebsortiments lediglich ein Ventil mit 1/8" - Anschluss erforderlich. Informationen finden Sie im Abschnitt „Ventile“ auf Seite 109 Serie: V60. Bei komplexeren Anforderungen wenden Sie sich bitte an Ihr Express - Team



Ø	B, G	C	F	N	Bolzen oder Adapter*
12	QM/90012/22 ●	QM/90012/21 ●	QM/57008/25 ●	M/P1500/111 ●	M/P1710/18 ●
16	QM/90016/22 ●	QM/90016/21 ●	QM/8010/25 ●	M/P1501/80 ●	M/P1710/19 ●
20	QM/90020/22 ●	QM/90020/21 ●	QM/92020/25 ●	M/P1501/109 ●	M/P1710/20 ●
25	QM/90025/22 ●	QM/90025/21 ●	QM/57016/25 ●	M/P1501/79 ●	M/P1710/21 ●
32	QM/90032/22 ●	QM/90032/21 ●	QM/57020/25 ●	M/P1501/60 ●	M/P1710/22 ●
40	QM/90040/22 ●	QM/90040/21 ●	QM/57020/25 ●	M/P1501/60 ●	M/P1710/22 ●
50	QM/90050/22 ●	QM/90050/21 ●	QM/57025/25 ●	-	M/P71470/1 ●
63	QM/90063/22 ●	QM/90063/21 ●	QM/57040/25 ●	-	M/P71470/2 ●
80	QM/90080/22 ●	QM/90080/21 ●	QM/57063/25 ●	-	M/P71470/3 ●
100	QM/90100/22 ●	QM/90100/21 ●	QM/57063/25 ●	-	M/P71470/3 ●

* Bolzen bei Ø 12 ... 40 mm, Adapter bei Ø 50 ... 100 mm

Weitere Informationen siehe store.norgren.com/de. Mit unserer verbesserten Suchfunktion finden Sie alle relevanten Informationen - einfach und schnell.

KURZHUB-ZYLINDER M/50100

Einfachwirkend – Ø 8 ... 63 mm

Hohe Kraftentwicklung bei geringem Platzbedarf
Kompaktes Design

TECHNISCHE DATEN

Betriebsmedium:

Gefilterte, geölte oder ungeölte Druckluft

Betriebsdruck:

2 ... 10 bar (einfachwirkend)

Gerätetemperatur:

-10°C ... +70°C

Bei Temperaturen unter +2°C bitte Luftbeschaffenheit beachten



M/50108 und M/50112

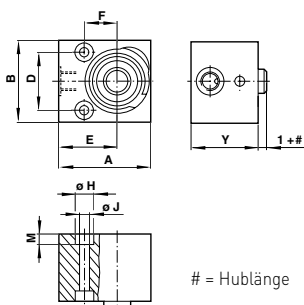

= Hublänge

M/50120 ... M/50163

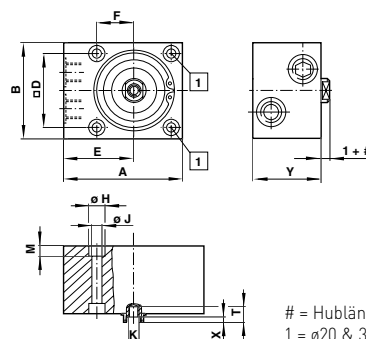

= Hublänge
1 = ø20 & 32 mm. ohne
Bohrung

Grundabmessungen

Ø	A	B	D	E	F	ØH	ØJ	K	M	T	X	Ø	#	Y	Ø	#	Y
8		20	18	11	13,5	8	6	3,4	-	3,2	M 5	8	4	15	32	10	31
12	25	20	13	16	9	6	3,4	-	3,4			12	4	15	32	25	46
20	40	32	20	24	15	10	5,5	M 5	5,5	8	2	12	10	23	50	10	30
32	55	45	32	32	18	10	5,5	M 6	5,5	14,5	2,5	20	4	20	50	25	45
50	80	65	50	47,5	25	11	6,6	M 8	6,8	15	3	20	10	26	63	10	35
63	90	80	62	50	31	15	9	M 8	9	15	3	32	5	26	63	25	50

Standard

EINFACHWIRKEND Typ	Ø	Hublänge	Anschluss	Kolbenstange Ø	Gerade Einschraubver- schraubung	Drehbare Winkelver- schraubung
-----------------------	---	----------	-----------	-------------------	--	--------------------------------------



M/50108/4	●	8	4	M5	4	C02250405	C02470405
M/50112/4	●	12	4	M5	6	C02250405	C02470405
M/50112/10	●	12	10	M5	6	C02250405	C02470405
M/50120/4	●	20	4	M5	10	C02250405	C02470405
M/50120/10	●	20	10	M5	10	C02250405	C02470405
M/50132/5	●	32	5	G1/8	16	C02250618	C02470618
M/50132/10	●	32	10	G1/8	16	C02250618	C02470618
M/50132/25	●	32	25	G1/8	16	C02250618	C02470618
M/50150/10	●	50	10	G1/8	20	C02250618	C02470618
M/50150/25	●	50	25	G1/8	20	C02250618	C02470618
M/50163/10	●	63	10	G1/8	20	C02250618	C02470618
M/50163/25	●	63	25	G1/8	20	C02250618	C02470618

Alternative Verschraubungen und Verbindungen im Abschnitt 6
Siehe Seite 245

Weitere Informationen siehe store.norgren.com/de.
Mit unserer verbesserten Suchfunktion finden Sie alle
relevanten Informationen - einfach und schnell.

KURZHUB-ZYLINDER M/50200

Doppeltwirkend – Ø 8 ... 63 mm

Hohe Kraftentwicklung bei geringem Platzbedarf
Kompaktes Design



TECHNISCHE DATEN

Betriebsmedium:

Gefilterte, geölte oder ungeölte Druckluft

Betriebsdruck:

1,5 ... 10 bar (doppeltwirkend)

Gerätetemperatur:

-10°C ... +70°C

Bei Temperaturen unter +2°C bitte Luftbeschaffenheit beachten

M/50208 und M/50212

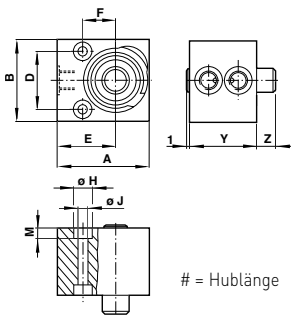

= Hublänge

M/50220 ... M/50263

Diese Reihen verfügen
standardmäßig über eine
beidseitige Kolbenstange.

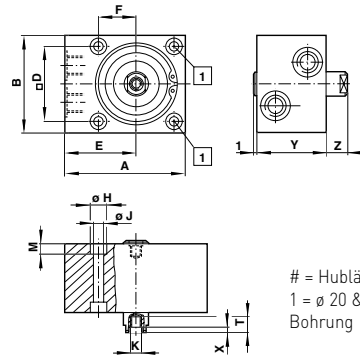

= Hublänge
1 = Ø 20 & 32 mm. ohne
Bohrung

Grundabmessungen

Ø	A	B	Ø C	D	E	F	Ø H	Ø J	K	M	T	X
8	20	18	-	11	13,5	8	6	3,4	-	3,2	-	-
12	25	20	-	13	16	9	6	3,4	-	3,4	-	-
20	40	32	5,3	20	24	15	10	5,5	M 5	5,5	8	2
32	55	45	6,4	32	32	18	10	5,5	M 6	5,5	14,5	2,5
50	80	65	8,4	50	47,5	-	11	6,6	M 8	6,8	15	3
63	90	80	8,4	62	50	-	15	9	M 8	9	15	3

Ø	#	Y	Z	Ø	#	Y	Z
8	4	22	5	32	10	38,5	15
12	4	24	5	32	25	53,5	30
12	10	30	11	50	10	36,5	15
20	4	25	8	50	25	51,5	30
20	10	31	14	63	10	41,5	15
32	5	33,5	10	63	25	56,5	30

Standard

DOPPELTWIRKEND Typ	Ø	Hublänge	Anschluss	Kolbenstange Ø
-----------------------	---	----------	-----------	-------------------



M/50208/4	●	8	4	M5	4
M/50212/4	●	12	4	M5	5
M/50212/10	●	12	10	M5	5
M/50220/4	●	20	4	M5	10
M/50220/10	●	20	10	M5	10
M/50232/5	●	32	5	G1/8	12
M/50232/10	●	32	10	G1/8	12
M/50232/25	●	32	25	G1/8	12
M/50250/10	●	50	10	G1/8	16
M/50250/25	●	50	25	G1/8	16
M/50263/10	●	63	10	G1/8	16
M/50263/25	●	63	25	G1/8	16

Zubehör

Gerade Einschraubver- schraubung	Drehbare Winkelver- schraubung
--	--------------------------------------



Alternative Verschraubungen und Verbindungen im Abschnitt 6
Siehe Seite 245

Weitere Informationen siehe store.norgren.com/de.
Mit unserer verbesserten Suchfunktion finden Sie alle
relevanten Informationen - einfach und schnell.



ISO/VDMA-SORTIMENT

NICHT ALLE ‚ISO/VDMA‘-ANTRIEBE SEHEN GLEICH AUS UND BIETEN DIE GLEICHEN LEISTUNGSSTANDARDS. DAS NORGREN EXPRESS-SORTIMENT IST AUS VERSCHIEDENEN GRÜNDEN EINMALIG.

Die Baureihe umfasst Zylinderdurchmesser von 32 bis 320 mm mit Hublängen bis 3000 mm. IMI Precision Engineering ist vielleicht der einzige Hersteller im Markt, der Betriebsdrücke bis 16 bar zulässt. IMI Precision Engineering ist einer der ersten Hersteller, die Magnetschalternuten im Profilylinder verwenden, um nur einen Standard-Schalter für alle Antriebe zu haben. Der Magnetschalter ist geschützt und kann nachträglich ohne Halter montiert werden und das nun schon seit mehr als 10 Jahren.

- Sehr geringe statische und dynamische Reibungscharakteristika ermöglichen es, sehr langsame Geschwindigkeiten zu fahren, ohne „Stick slip“ Effekt.
- Durch die sehr hohe Lebensdauer – ein Produkt für alle Arten von Anwendungen können Wartungsintervalle verlängert und Ausfallzeiten verringert werden, was zu Senkung von Betriebs- und Lagerkosten führt.

- Wie durch die ISO vorgeschrieben, sind alle Zylinderdurchmesser und Standardhublängen erhältlich. Darüber hinaus bietet IMI Precision Engineering zusätzliche Baureihen und Varianten mit Sonderhüben, die vielfältiger sind, als die vieler Mitwettbewerber!
- IMI Precision Engineering umfangreiches Sortiment umfasst Zugstangen-, Profil-, Edelstahl-Zylinder mit Standard- oder Spezial-Dichtabstreifelementen sowie Zylinder mit Leichtlaufdichtungen.
- Eine neue Zylinder-Baureihe mit integriertem Ventil, Geschwindigkeitsregulierung und Magnetschaltern ist der IVAC-Zylinder „All in One“, basierend auf ISO-Abmessungen. Sie erhalten von uns ein komplettes Angebot über Standard als auch Spezialprodukte für die meisten industriellen Anforderungen.

TRADITIONELLE ZUGSTANGENOPTION

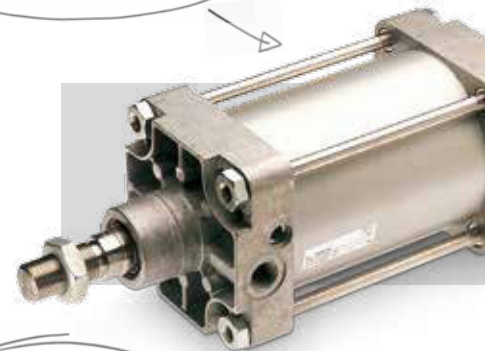

INTEGRIERTES VENIL UND ANTRIEB IN KOMBINATION



EDELSTAHL



Für weitere Informationen scannen Sie bitte diesen QR-Code oder besuchen Sie store.norgren.com/de und verwenden Sie die neue, verbesserte Suchfunktion.

ISO/VDMA PROFILZYLINDER PRA/181000/M

Einfachwirkend – Ø 32 ... 50 mm



Universeller Einsatz durch Anpassung an ISO 15552, 6431 und VDMA 24562 Teil 1

Vier Nuten am Zylinderrohr ermöglichen direkte Befestigung der Magnetschalter M/50

Befestigungselemente entsprechend ISO 15552, 6431, VDMA 24562 Teil 2 und NFE 49-003-1

TECHNISCHE DATEN

Betriebsmedium:

Gefilterte, geölte oder ungeölte Druckluft

Wirkungsweise:

Feder deckelseitig, Magnetkolben, einstellbare Endlagendämpfung

Betriebsdruck:

2 ... 10 bar

Gerätetemperatur:

-20°C ... +80°C max.

Bei Temperaturen unter +2°C bitte Luftbeschaffenheit beachten

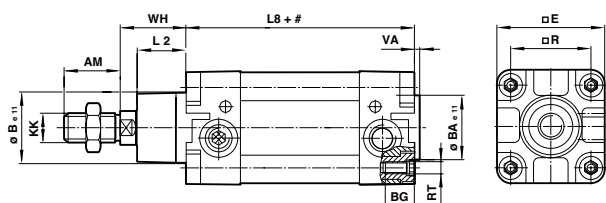

= Hublänge

Grundabmessungen

Ø	AM	Ø B/BA e11	BG	E	KK	L2	L8 (25, 50 #)	L8 (100 #)	R	RT	VA	WH
32	22	30	16	47	M10x1,25	20	119	147	32,5	M 6	3	26
40	24	35	16	53	M12x1,25	22	130	158	38	M 6	3,5	30
50	32	40	16	65	M16x1,5	27	131	159	46,5	M 8	3,5	37

= Hublänge

Standard

FEDER DECKELSEITIG Typ	Ø	Hublänge	Anschluss	Kolbenstange Ø
------------------------	---	----------	-----------	----------------



PRA/181032/M/25	●	32	25	G1/8	12
PRA/181032/M/50	●	32	50	G1/8	12
PRA/181032/M/100	●	32	100	G1/8	12
PRA/181040/M/25	●	40	25	G1/4	16
PRA/181040/M/50	●	40	50	G1/4	16
PRA/181040/M/100	●	40	100	G1/4	16
PRA/181050/M/25	●	50	25	G1/4	20
PRA/181050/M/50	●	50	50	G1/4	20
PRA/181050/M/100	●	50	100	G1/4	20

Zubehör



Magnetschalter (Reed) mit 5m Anschlusskabel	Gerade Einschraubverschraubung	Drehbare Winkelverschraubung	Verschleißteilsatz
M/50/LSU/5V	C02250618	C02470618	QA/8032/00
M/50/LSU/5V	C02250618	C02470618	QA/8032/00
M/50/LSU/5V	C02250618	C02470618	QA/8032/00
M/50/LSU/5V	C02250628	C02470628	QA/8040/00
M/50/LSU/5V	C02250628	C02470628	QA/8040/00
M/50/LSU/5V	C02250628	C02470628	QA/8040/00
M/50/LSU/5V	C02250828	C02470828	QA/8050/00
M/50/LSU/5V	C02250828	C02470828	QA/8050/00
M/50/LSU/5V	C02250828	C02470828	QA/8050/00

Weitere Zylinder Ø und alternative Hublängen bis 100 mm verfügbar. Fragen Sie Ihr Express-Team.

Technische Informationen und alternative Magnetschalter siehe Seite 67.

Befestigungselemente siehe Seite 41

Alternative Verschraubungen und Verbindungen im Abschnitt 6 Siehe Seite 245

Weitere Informationen siehe store.norgren.com/de. Mit unserer verbesserten Suchfunktion finden Sie alle relevanten Informationen - einfach und schnell.

ISO/VDMA PROFILZYLINDER PRA/182000/M

Doppeltwirkend – Ø 32 ... 125 mm

Entsprechend ISO 15552, 6431, VDMA 24562 Teil 2 und NFE 49-003-1

Profilzylinderrohr mit innenliegenden Zugstangen

Normzylinder in verschiedenen Ausführungen bieten Flexibilität für jede Anwendung

Polyurethan-Dichtungen sichern hohen Wirkungsgrad und lange Lebensdauer

Vier Nuten am Zylinderrohr ermöglichen direkte Befestigung der Magnetschalter M/50

TECHNISCHE DATEN

Betriebsmedium:

Gefilterte, geölte oder ungeölte Druckluft

Wirkungsweise:

Doppeltwirkend, Magnetkolben und einstellbare Endlagendämpfung

Betriebsdruck:

1 ... 16 bar

Gerätetemperatur:

-20°C ... +80°C max.

Bei Temperaturen unter +2°C bitte Luftbeschaffenheit beachten.

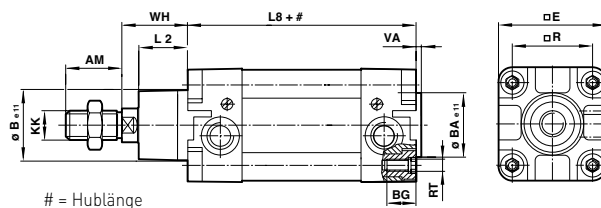

Grundabmessungen

Ø	AM	Ø BA/Be11	BG	E	KK	L2	L8	R	RT	VA	WH
32	22	30	16	47	M10x1,25	20	94	32,5	M 6	3	26
40	24	35	16	53	M12x1,25	22	105	38	M 6	3,5	30
50	32	40	16	65	M16x1,5	27	106	46,5	M 8	3,5	37
63	32	45	16	75	M16x1,5	29	121	56,5	M 8	4	37
80	40	45	17	95	M20x1,5	33	128	72	M 10	4	46
100	40	55	17	115	M20x1,5	36	138	89	M 10	4	51
125	54	60	20	140	M27x2	45	160	110	M 12	6	65

Standard

Zubehör

Typ	Ø	Hublänge	Anschluss	Kolbenstange Ø	Magnetschalter (Reed) mit 5m Anschlusskabel	Drosselrückschlagventil	Gerade Einschraubverschraubung	Drehbare Winkelverschraubung	Verschleißteilsatz
									
PRA/182032/M/25	32	25	G1/8	12	M/50/LSU/5V	C0K510618	C02250618	C02470618	QA/8032/00
PRA/182032/M/50	32	50	G1/8	12	M/50/LSU/5V	C0K510618	C02250618	C02470618	QA/8032/00
PRA/182032/M/80	32	80	G1/8	12	M/50/LSU/5V	C0K510618	C02250618	C02470618	QA/8032/00
PRA/182032/M/100	32	100	G1/8	12	M/50/LSU/5V	C0K510618	C02250618	C02470618	QA/8032/00
PRA/182032/M/125	32	125	G1/8	12	M/50/LSU/5V	C0K510618	C02250618	C02470618	QA/8032/00
PRA/182032/M/160	32	160	G1/8	12	M/50/LSU/5V	C0K510618	C02250618	C02470618	QA/8032/00
PRA/182032/M/200	32	200	G1/8	12	M/50/LSU/5V	C0K510618	C02250618	C02470618	QA/8032/00
PRA/182032/M/250	32	250	G1/8	12	M/50/LSU/5V	C0K510618	C02250618	C02470618	QA/8032/00
PRA/182032/M/320	32	320	G1/8	12	M/50/LSU/5V	C0K510618	C02250618	C02470618	QA/8032/00
PRA/182032/M/400	32	400	G1/8	12	M/50/LSU/5V	C0K510618	C02250618	C02470618	QA/8032/00
PRA/182032/M/500	32	500	G1/8	12	M/50/LSU/5V	C0K510618	C02250618	C02470618	QA/8032/00

Weitere Informationen siehe store.norgren.com/de.
Mit unserer verbesserten Suchfunktion finden Sie alle relevanten Informationen - einfach und schnell.

ISO/VDMA PROFILZYLINDER PRA/182000/M

Doppeltwirkend - Ø 32 ... 125 mm

Standard

Zubehör

Typ	Ø	Hublänge	Anschluss	Kolbenstange Ø	Magnetschalter (Reed) mit 5m Anschlusskabel	Drosselrückschlagventil	Gerade Einschraubverschraubung	Drehbare Winkelverschraubung	Verschleißteilsatz	
PRA/182040/M/25	●	40	25	G1/4	16	M/50/LSU/5V	C0K510628	C02250628	C02470628	QA/8040/00
PRA/182040/M/50	●	40	50	G1/4	16	M/50/LSU/5V	C0K510628	C02250628	C02470628	QA/8040/00
PRA/182040/M/80	●	40	80	G1/4	16	M/50/LSU/5V	C0K510628	C02250628	C02470628	QA/8040/00
PRA/182040/M/100	●	40	100	G1/4	16	M/50/LSU/5V	C0K510628	C02250628	C02470628	QA/8040/00
PRA/182040/M/125	●	40	125	G1/4	16	M/50/LSU/5V	C0K510628	C02250628	C02470628	QA/8040/00
PRA/182040/M/160	●	40	160	G1/4	16	M/50/LSU/5V	C0K510628	C02250628	C02470628	QA/8040/00
PRA/182040/M/200	●	40	200	G1/4	16	M/50/LSU/5V	C0K510628	C02250628	C02470628	QA/8040/00
PRA/182040/M/250	●	40	250	G1/4	16	M/50/LSU/5V	C0K510628	C02250628	C02470628	QA/8040/00
PRA/182040/M/320	●	40	320	G1/4	16	M/50/LSU/5V	C0K510628	C02250628	C02470628	QA/8040/00
PRA/182040/M/400	●	40	400	G1/4	16	M/50/LSU/5V	C0K510628	C02250628	C02470628	QA/8040/00
PRA/182040/M/500	●	40	500	G1/4	16	M/50/LSU/5V	C0K510628	C02250628	C02470628	QA/8040/00
PRA/182050/M/25	●	50	25	G1/4	20	M/50/LSU/5V	C0K510828	C02250828	C02470828	QA/8050/00
PRA/182050/M/50	●	50	50	G1/4	20	M/50/LSU/5V	C0K510828	C02250828	C02470828	QA/8050/00
PRA/182050/M/80	●	50	80	G1/4	20	M/50/LSU/5V	C0K510828	C02250828	C02470828	QA/8050/00
PRA/182050/M/100	●	50	100	G1/4	20	M/50/LSU/5V	C0K510828	C02250828	C02470828	QA/8050/00
PRA/182050/M/125	●	50	125	G1/4	20	M/50/LSU/5V	C0K510828	C02250828	C02470828	QA/8050/00
PRA/182050/M/160	●	50	160	G1/4	20	M/50/LSU/5V	C0K510828	C02250828	C02470828	QA/8050/00
PRA/182050/M/200	●	50	200	G1/4	20	M/50/LSU/5V	C0K510828	C02250828	C02470828	QA/8050/00
PRA/182050/M/250	●	50	250	G1/4	20	M/50/LSU/5V	C0K510828	C02250828	C02470828	QA/8050/00
PRA/182050/M/320	●	50	320	G1/4	20	M/50/LSU/5V	C0K510828	C02250828	C02470828	QA/8050/00
PRA/182050/M/400	●	50	400	G1/4	20	M/50/LSU/5V	C0K510828	C02250828	C02470828	QA/8050/00
PRA/182050/M/500	●	50	500	G1/4	20	M/50/LSU/5V	C0K510828	C02250828	C02470828	QA/8050/00
PRA/182063/M/25	●	63	25	G3/8	20	M/50/LSU/5V	C0K510838	C02250838	C02470838	QA/8063/00
PRA/182063/M/50	●	63	50	G3/8	20	M/50/LSU/5V	C0K510838	C02250838	C02470838	QA/8063/00
PRA/182063/M/80	●	63	80	G3/8	20	M/50/LSU/5V	C0K510838	C02250838	C02470838	QA/8063/00
PRA/182063/M/100	●	63	100	G3/8	20	M/50/LSU/5V	C0K510838	C02250838	C02470838	QA/8063/00
PRA/182063/M/125	●	63	125	G3/8	20	M/50/LSU/5V	C0K510838	C02250838	C02470838	QA/8063/00
PRA/182063/M/160	●	63	160	G3/8	20	M/50/LSU/5V	C0K510838	C02250838	C02470838	QA/8063/00
PRA/182063/M/200	●	63	200	G3/8	20	M/50/LSU/5V	C0K510838	C02250838	C02470838	QA/8063/00
PRA/182063/M/250	●	63	250	G3/8	20	M/50/LSU/5V	C0K510838	C02250838	C02470838	QA/8063/00
PRA/182063/M/320	●	63	320	G3/8	20	M/50/LSU/5V	C0K510838	C02250838	C02470838	QA/8063/00
PRA/182063/M/400	●	63	400	G3/8	20	M/50/LSU/5V	C0K510838	C02250838	C02470838	QA/8063/00
PRA/182063/M/500	●	63	500	G3/8	20	M/50/LSU/5V	C0K510838	C02250838	C02470838	QA/8063/00
PRA/182080/M/25	●	80	25	G3/8	25	M/50/LSU/5V	C0K511038	C02251038	C02471038	QA/8080/00
PRA/182080/M/50	●	80	50	G3/8	25	M/50/LSU/5V	C0K511038	C02251038	C02471038	QA/8080/00
PRA/182080/M/80	●	80	80	G3/8	25	M/50/LSU/5V	C0K511038	C02251038	C02471038	QA/8080/00
PRA/182080/M/100	●	80	100	G3/8	25	M/50/LSU/5V	C0K511038	C02251038	C02471038	QA/8080/00
PRA/182080/M/125	●	80	125	G3/8	25	M/50/LSU/5V	C0K511038	C02251038	C02471038	QA/8080/00
PRA/182080/M/160	●	80	160	G3/8	25	M/50/LSU/5V	C0K511038	C02251038	C02471038	QA/8080/00
PRA/182080/M/200	●	80	200	G3/8	25	M/50/LSU/5V	C0K511038	C02251038	C02471038	QA/8080/00
PRA/182080/M/250	●	80	250	G3/8	25	M/50/LSU/5V	C0K511038	C02251038	C02471038	QA/8080/00
PRA/182080/M/320	●	80	320	G3/8	25	M/50/LSU/5V	C0K511038	C02251038	C02471038	QA/8080/00
PRA/182080/M/400	●	80	400	G3/8	25	M/50/LSU/5V	C0K511038	C02251038	C02471038	QA/8080/00
PRA/182080/M/500	●	80	500	G3/8	25	M/50/LSU/5V	C0K511038	C02251038	C02471038	QA/8080/00
PRA/182100/M/25	●	100	25	G1/2	25	M/50/LSU/5V	C0K511248	C02251248	C02471248	QA/8100/00
PRA/182100/M/50	●	100	50	G1/2	25	M/50/LSU/5V	C0K511248	C02251248	C02471248	QA/8100/00
PRA/182100/M/80	●	100	80	G1/2	25	M/50/LSU/5V	C0K511248	C02251248	C02471248	QA/8100/00
PRA/182100/M/100	●	100	100	G1/2	25	M/50/LSU/5V	C0K511248	C02251248	C02471248	QA/8100/00
PRA/182100/M/125	●	100	125	G1/2	25	M/50/LSU/5V	C0K511248	C02251248	C02471248	QA/8100/00
PRA/182100/M/160	●	100	160	G1/2	25	M/50/LSU/5V	C0K511248	C02251248	C02471248	QA/8100/00
PRA/182100/M/200	●	100	200	G1/2	25	M/50/LSU/5V	C0K511248	C02251248	C02471248	QA/8100/00
PRA/182100/M/250	●	100	250	G1/2	25	M/50/LSU/5V	C0K511248	C02251248	C02471248	QA/8100/00
PRA/182100/M/320	●	100	320	G1/2	25	M/50/LSU/5V	C0K511248	C02251248	C02471248	QA/8100/00
PRA/182100/M/400	●	100	400	G1/2	25	M/50/LSU/5V	C0K511248	C02251248	C02471248	QA/8100/00
PRA/182100/M/500	●	100	500	G1/2	25	M/50/LSU/5V	C0K511248	C02251248	C02471248	QA/8100/00

Weitere Informationen siehe store.norgren.com/de.
Mit unserer verbesserten Suchfunktion finden Sie alle relevanten Informationen - einfach und schnell.

ISO/VDMA PROFILZYLINDER PRA/182000/M

Doppeltwirkend – Ø 32 ... 125 mm

Standard

Zubehör

Typ	Ø	Hublänge	Anschluss	Kolbenstange Ø	Magnetschalter (Reed) mit 5m Anschlusskabel	Drosselrückschlagventil	Gerade Einschraubverschraubung	Drehbare Winkelverschraubung	Verschleißteilsatz
PRA/182125/M/160	125	160	G1/2	32	M/50/LSU/5V	C0K511248	C02251248	C02471248	QA/8125/00
PRA/182125/M/200	125	200	G1/2	32	M/50/LSU/5V	C0K511248	C02251248	C02471248	QA/8125/00
PRA/182125/M/250	125	250	G1/2	32	M/50/LSU/5V	C0K511248	C02251248	C02471248	QA/8125/00
PRA/182125/M/320	125	320	G1/2	32	M/50/LSU/5V	C0K511248	C02251248	C02471248	QA/8125/00
PRA/182125/M/400	125	400	G1/2	32	M/50/LSU/5V	C0K511248	C02251248	C02471248	QA/8125/00
PRA/182125/M/500	125	500	G1/2	32	M/50/LSU/5V	C0K511248	C02251248	C02471248	QA/8125/00

Andere Hublängen sind bis maximal 3000 mm verfügbar. Fragen Sie Ihr Express-Team.
Technische Informationen und alternative Magnetschalter siehe Seite 67.

Alternative Verschraubungen und Verbindungen im Abschnitt 6
Siehe Seite 245

EXPRESS LINKS

Ventile...

Trotz der unterschiedlichen Zylinderdurchmesser und Hublängen ist dank verbesserter Ventiltechnik für den Betrieb des gesamten Antriebsortiments lediglich ein Ventil mit 1/8" - Anschluss erforderlich. Informationen finden Sie im Abschnitt „Ventile“ auf Seite 109 Serie: V60. Bei komplexeren Anforderungen wenden Sie sich bitte an Ihr Express - Team.



Erste Wahl

FÜR MEHR ZUVERLÄSSIGKEIT UND LEISTUNG WÄHLEN SIE IMI PRECISION ENGINEERING

Tausende Produkte und Zubehörartikel sofort lieferbar.

- Immer auf Lager
- Schnelle Lieferung
- 2 Jahre Garantie

ANGESICHTS DER DURCH NORGREN EXPRESS GEBOTENEN HERAUSRAGENDEN VORTEILE UND DER NACH ISO 6431 KONFORMEN ABMESSUNGEN LASSEN SICH DIESE PRODUKTE ALTERNATIV ZU FOLGENDEN BAUREIHEN EINSETZEN:

- Festo DNCB
- Parker P1D
- SMC C95, CP95 und CP96
- Bosch Rexroth PRA
- Airtac ISO/VDMA
- Camozzi Serie 61
- Univer Serie K
- Hoerbiger DZ
- Pneumax Serie 1300
- Und viele andere mehr...

Weitere Informationen siehe store.norgren.com/de.
Mit unserer verbesserten Suchfunktion finden Sie alle relevanten Informationen - einfach und schnell.

BEFESTIGUNGSELEMENTE FÜR PRA/181000/M und PRA/182000/M
ISO/VDMA Profilylinder

Einfach- und doppelwirkend

■ Einfach- und doppelwirkend

■ Doppelwirkend

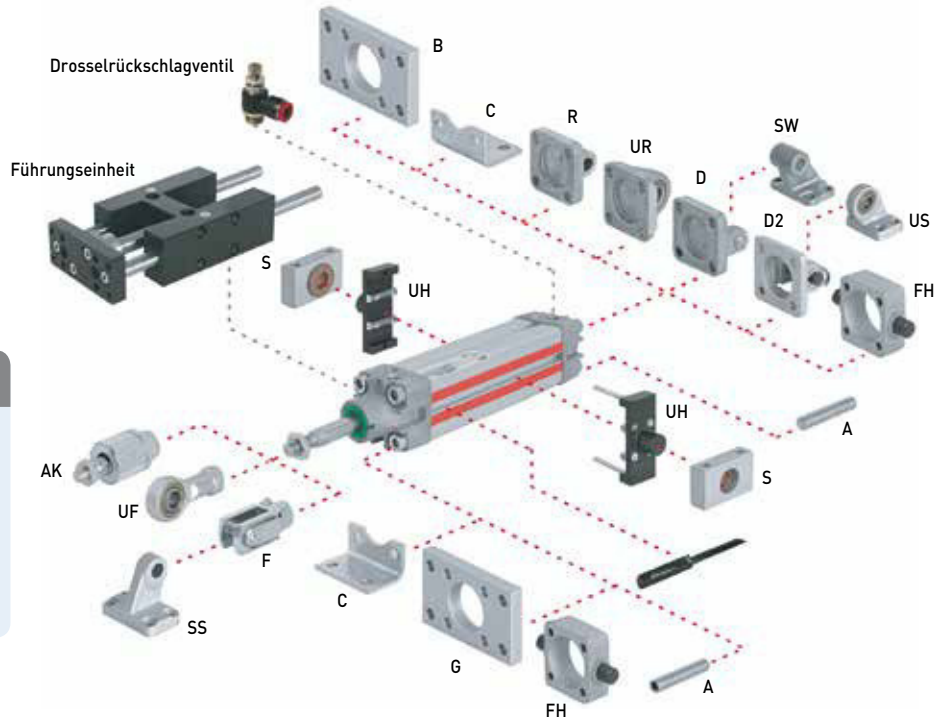

EXPRESS PLUS

AK-Kupplung...

Versatzprobleme und Querkräfte während des Betriebs ist der häufigste Grund für kostspielige Ausfallzeiten. Durch Einbau einer Ausgleichskupplung (AK - Ausführung) zwischen Kolbenstange und Maschine werden solche Fehler vermieden. Dies ist deutlich günstiger als ein Komplettausfall des Systems!



Ø	A	AK	B, G	C	D	D2	F	FH
32	QM/8032/35 ●	QM/8025/38 ●	QA/8032/22 ●	QA/8032/21 ●	QA/8032/23 ●	QA/8032/42 ●	QM/8025/25 ●	QA/8032/34 ●
40	QM/8032/35 ●	QM/8040/38 ●	QA/8040/22 ●	QA/8040/21 ●	QA/8040/23 ●	QA/8040/42 ●	QM/8040/25 ●	QA/8040/34 ●
50	QM/8050/35 ●	QM/8050/38 ●	QA/8050/22 ●	QA/8050/21 ●	QA/8050/23 ●	QA/8050/42 ●	QM/8050/25 ●	QA/8050/34 ●
63	QM/8050/35 ●	QM/8050/38 ●	QA/8063/22 ●	QA/8063/21 ●	QA/8063/23 ●	QA/8063/42 ●	QM/8050/25 ●	QA/8063/34 ●
80	QM/8080/35 ●	QM/8080/38 ●	QA/8080/22 ●	QA/8080/21 ●	QA/8080/23 ●	QA/8080/42 ●	QM/8080/25 ●	QA/8080/34 ●
100	QM/8080/35 ●	QM/8080/38 ●	QA/8100/22 ●	QA/8100/21 ●	QA/8100/23 ●	QA/8100/42 ●	QM/8080/25 ●	QA/8100/34 ●
125	QM/8125/35 ●	QM/8125/38 ●	QM/8125/22 ●	QM/8125/21 ●	QM/8125/23 ●	QA/8125/42 ●	QM/8125/25 ●	QA/8125/34 ●

Ø	R	S	SS	SW	UF	UH	UR	US
32	QA/8032/27 ●	QA/8032/41 ●	M/P19931 ●	M/P19493 ●	QM/8025/32 ●	PQA/182032/40 ●	QA/8032/33 ●	M/P40310 ●
40	QA/8040/27 ●	QA/8040/41 ●	M/P19932 ●	M/P19494 ●	QM/8040/32 ●	PQA/182040/40 ●	QA/8040/33 ●	M/P40311 ●
50	QA/8050/27 ●	QA/8040/41 ●	M/P19933 ●	M/P19495 ●	QM/8050/32 ●	PQA/182050/40 ●	QA/8050/33 ●	M/P40312 ●
63	QA/8063/27 ●	QA/8063/41 ●	M/P19934 ●	M/P19496 ●	QM/8050/32 ●	PQA/182063/40 ●	QA/8063/33 ●	M/P40313 ●
80	QA/8080/27 ●	QA/8063/41 ●	M/P19935 ●	M/P19497 ●	QM/8080/32 ●	PQA/182080/40 ●	QA/8080/33 ●	M/P40314 ●
100	QA/8100/27 ●	QA/8100/41 ●	M/P19936 ●	M/P19498 ●	QM/8080/32 ●	PQA/182100/40 ●	QA/8100/33 ●	M/P40315 ●
125	QM/8125/27 ●	QA/8100/41 ●	M/P19937 ●	M/P19499 ●	QM/8125/32 ●	PQA/182125/40 ●	QM/8125/33 ●	M/P71355 ●

Ø	Führungseinheit	Führungseinheit
32	QA/8032/51* ●	QA/8032/61* ●
40	QA/8040/51* ●	QA/8040/61* ●
50	QA/8050/51* ●	QA/8050/61* ●
63	QA/8063/51* ●	QA/8063/61* ●
80	QA/8080/51* ●	QA/8080/61* ●
100	QA/8100/51* ●	QA/8100/61* ●

* Standardhublänge von der rechten Tabelle in mm einfügen.
Bemerkung: QA/8__/51* = mit Gleitlager; QA/8__/61* = mit Kugelumlaufbuchse

Standardhublängen für Führungseinheiten

Ø	50	100	160	200	250	320	400	500
32	•	•	•	•	•	•	•	•
40	•	•	•	•	•	•	•	•
50	•	•	•	•	•	•	•	•
63	•	•	•	•	•	•	•	•
80	•	•	•	•	•	•	•	•
100	•	•	•	•	•	•	•	•

Bei Sonderhub bitte den nächsthöheren Standardhub wählen.

EXPRESS PLUS

Gleit - und Kugelumlaufbuchse...

Beide haben Vorteile.
Wählen Sie bei höheren Seitenlasten ein Gleitlager, für höhere Geschwindigkeiten und Genauigkeit eine Kugelumlaufbuchse.

Weitere Informationen siehe store.norgren.com/de.
Mit unserer verbesserten Suchfunktion finden Sie alle relevanten Informationen - einfach und schnell.

ISO/VDMA-ZYLINDER RA/8000/M

Doppeltwirkend – Ø 32 ... 320 mm

Normzylinder entsprechend ISO 15552, 6431 und VDMA 24562 Teil 1

Befestigungselemente entsprechend ISO 6431, VDMA 24562 Teil 2 und NFE 49-003-1

Hoher Wirkungsgrad durch geringe Reibung



TECHNISCHE DATEN

Betriebsmedium:

Gefilterte, geölte oder ungeölte Druckluft

Wirkungsweise:

Doppeltwirkend, Magnetkolben, einstellbare Endlagendämpfung

Betriebsdruck:

1 ... 16 bar (1 ... 10 bar für Ø 250 und 320 mm)

Gerätetemperatur:

-20°C ... +80°C max.

Bei Temperaturen unter +2°C bitte Luftbeschaffenheit beachten.

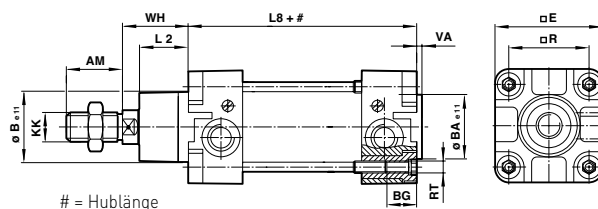

Grundabmessungen

Ø	AM	Ø BA/Be11	BG	E	KK	L2	L8	R	RT	VA	WH
32	22	30	18	47	M10x1,25	20	94	32,5	M 6	3	26
40	24	35	18	53	M12x1,25	22	105	38	M 6	3,5	30
50	32	40	18	65	M16x1,5	27	106	46,5	M 8	3,5	37
63	32	45	17,5	75	M16x1,5	29	121	56,5	M 8	4	37
80	40	45	21,5	95	M20x1,5	33	128	72	M 10	4	46
100	40	55	21,5	115	M20x1,5	36	138	89	M 10	4	51
125	54	60	30	140	M27x2	45	160	110	M12	6	65
160	72	65	28,5	183,5	M36x2	58	180	140	M16	4	80
200	72	75	28,5	224	M36x2	67	180	175	M16	5	95
250	84	90	35	280	M42x2	80	200	220	M20	7	105
320	96	110	30	350	M48x2	90	220	270	M24	7	120

Standard

Typ	Ø	Hublänge	Anschluss	Kolbenstange Ø	Magnetschalter (Reed) mit 5m Anschlusskabel	Befestigung für Schalter	Drosselrückschlagventil	Gerade Einschraubverschraubung	Drehbare Winkelverschraubung	Verschleißteilsatz
-----	---	----------	-----------	----------------	---	--------------------------	-------------------------	--------------------------------	------------------------------	--------------------



RA/8032/M/25	●	32	25	G1/8	12	M/50/LSU/5V	QM/27/2/1	C0K510618	C02250618	C02470618	QA/8032/00
RA/8032/M/50	●	32	50	G1/8	12	M/50/LSU/5V	QM/27/2/1	C0K510618	C02250618	C02470618	QA/8032/00
RA/8032/M/80	●	32	80	G1/8	12	M/50/LSU/5V	QM/27/2/1	C0K510618	C02250618	C02470618	QA/8032/00
RA/8032/M/100	●	32	100	G1/8	12	M/50/LSU/5V	QM/27/2/1	C0K510618	C02250618	C02470618	QA/8032/00
RA/8032/M/125	●	32	125	G1/8	12	M/50/LSU/5V	QM/27/2/1	C0K510618	C02250618	C02470618	QA/8032/00
RA/8032/M/160	●	32	160	G1/8	12	M/50/LSU/5V	QM/27/2/1	C0K510618	C02250618	C02470618	QA/8032/00
RA/8032/M/200	●	32	200	G1/8	12	M/50/LSU/5V	QM/27/2/1	C0K510618	C02250618	C02470618	QA/8032/00
RA/8032/M/250	●	32	250	G1/8	12	M/50/LSU/5V	QM/27/2/1	C0K510618	C02250618	C02470618	QA/8032/00
RA/8032/M/320	●	32	320	G1/8	12	M/50/LSU/5V	QM/27/2/1	C0K510618	C02250618	C02470618	QA/8032/00
RA/8032/M/400	●	32	400	G1/8	12	M/50/LSU/5V	QM/27/2/1	C0K510618	C02250618	C02470618	QA/8032/00
RA/8032/M/500	●	32	500	G1/8	12	M/50/LSU/5V	QM/27/2/1	C0K510618	C02250618	C02470618	QA/8032/00

Weitere Informationen siehe store.norgren.com/de.
Mit unserer verbesserten Suchfunktion finden Sie alle relevanten Informationen - einfach und schnell.

ISO/VDMA-ZYLINDER RA/8000, RA/8000/M

Doppeltwirkend - Ø 32 ... 320 mm

Standard

Zubehör

Typ	Ø	Hublänge	Anschluss	Kolbenstange Ø	Magnetschalter (Reed) mit 5m Anschlusskabel	Befestigung für Schalter	Drosselrückschlagventil	Gerade Einschraubverschraubung	Drehbare Winkelverschraubung	Verschleißteilsatz	
RA/8040/M/25	●	40	25	G1/4	16	M/50/LSU/5V	QM/27/2/1	C0K510628	C02250628	C02470628	QA/8040/00
RA/8040/M/50	●	40	50	G1/4	16	M/50/LSU/5V	QM/27/2/1	C0K510628	C02250628	C02470628	QA/8040/00
RA/8040/M/80	●	40	80	G1/4	16	M/50/LSU/5V	QM/27/2/1	C0K510628	C02250628	C02470628	QA/8040/00
RA/8040/M/100	●	40	100	G1/4	16	M/50/LSU/5V	QM/27/2/1	C0K510628	C02250628	C02470628	QA/8040/00
RA/8040/M/125	●	40	125	G1/4	16	M/50/LSU/5V	QM/27/2/1	C0K510628	C02250628	C02470628	QA/8040/00
RA/8040/M/160	●	40	160	G1/4	16	M/50/LSU/5V	QM/27/2/1	C0K510628	C02250628	C02470628	QA/8040/00
RA/8040/M/200	●	40	200	G1/4	16	M/50/LSU/5V	QM/27/2/1	C0K510628	C02250628	C02470628	QA/8040/00
RA/8040/M/250	●	40	250	G1/4	16	M/50/LSU/5V	QM/27/2/1	C0K510628	C02250628	C02470628	QA/8040/00
RA/8040/M/320	●	40	320	G1/4	16	M/50/LSU/5V	QM/27/2/1	C0K510628	C02250628	C02470628	QA/8040/00
RA/8040/M/400	●	40	400	G1/4	16	M/50/LSU/5V	QM/27/2/1	C0K510628	C02250628	C02470628	QA/8040/00
RA/8040/M/500	●	40	500	G1/4	16	M/50/LSU/5V	QM/27/2/1	C0K510628	C02250628	C02470628	QA/8040/00
RA/8050/M/25	●	50	25	G1/4	20	M/50/LSU/5V	QM/27/2/1	C0K510828	C02250828	C02470828	QA/8050/00
RA/8050/M/50	●	50	50	G1/4	20	M/50/LSU/5V	QM/27/2/1	C0K510828	C02250828	C02470828	QA/8050/00
RA/8050/M/80	●	50	80	G1/4	20	M/50/LSU/5V	QM/27/2/1	C0K510828	C02250828	C02470828	QA/8050/00
RA/8050/M/100	●	50	100	G1/4	20	M/50/LSU/5V	QM/27/2/1	C0K510828	C02250828	C02470828	QA/8050/00
RA/8050/M/125	●	50	125	G1/4	20	M/50/LSU/5V	QM/27/2/1	C0K510828	C02250828	C02470828	QA/8050/00
RA/8050/M/160	●	50	160	G1/4	20	M/50/LSU/5V	QM/27/2/1	C0K510828	C02250828	C02470828	QA/8050/00
RA/8050/M/200	●	50	200	G1/4	20	M/50/LSU/5V	QM/27/2/1	C0K510828	C02250828	C02470828	QA/8050/00
RA/8050/M/250	●	50	250	G1/4	20	M/50/LSU/5V	QM/27/2/1	C0K510828	C02250828	C02470828	QA/8050/00
RA/8050/M/320	●	50	320	G1/4	20	M/50/LSU/5V	QM/27/2/1	C0K510828	C02250828	C02470828	QA/8050/00
RA/8050/M/400	●	50	400	G1/4	20	M/50/LSU/5V	QM/27/2/1	C0K510828	C02250828	C02470828	QA/8050/00
RA/8050/M/500	●	50	500	G1/4	20	M/50/LSU/5V	QM/27/2/1	C0K510828	C02250828	C02470828	QA/8050/00
RA/8063/M/25	●	63	25	G3/8	20	M/50/LSU/5V	QM/27/2/1	C0K510838	C02250838	C02470838	QA/8063/00
RA/8063/M/50	●	63	50	G3/8	20	M/50/LSU/5V	QM/27/2/1	C0K510838	C02250838	C02470838	QA/8063/00
RA/8063/M/80	●	63	80	G3/8	20	M/50/LSU/5V	QM/27/2/1	C0K510838	C02250838	C02470838	QA/8063/00
RA/8063/M/100	●	63	100	G3/8	20	M/50/LSU/5V	QM/27/2/1	C0K510838	C02250838	C02470838	QA/8063/00
RA/8063/M/125	●	63	125	G3/8	20	M/50/LSU/5V	QM/27/2/1	C0K510838	C02250838	C02470838	QA/8063/00
RA/8063/M/160	●	63	160	G3/8	20	M/50/LSU/5V	QM/27/2/1	C0K510838	C02250838	C02470838	QA/8063/00
RA/8063/M/200	●	63	200	G3/8	20	M/50/LSU/5V	QM/27/2/1	C0K510838	C02250838	C02470838	QA/8063/00
RA/8063/M/250	●	63	250	G3/8	20	M/50/LSU/5V	QM/27/2/1	C0K510838	C02250838	C02470838	QA/8063/00
RA/8063/M/320	●	63	320	G3/8	20	M/50/LSU/5V	QM/27/2/1	C0K510838	C02250838	C02470838	QA/8063/00
RA/8063/M/400	●	63	400	G3/8	20	M/50/LSU/5V	QM/27/2/1	C0K510838	C02250838	C02470838	QA/8063/00
RA/8063/M/500	●	63	500	G3/8	20	M/50/LSU/5V	QM/27/2/1	C0K510838	C02250838	C02470838	QA/8063/00
RA/8080/M/25	●	80	25	G3/8	25	M/50/LSU/5V	QM/27/2/1	C0K511038	C02251038	C02471038	QA/8080/00
RA/8080/M/50	●	80	50	G3/8	25	M/50/LSU/5V	QM/27/2/1	C0K511038	C02251038	C02471038	QA/8080/00
RA/8080/M/80	●	80	80	G3/8	25	M/50/LSU/5V	QM/27/2/1	C0K511038	C02251038	C02471038	QA/8080/00
RA/8080/M/100	●	80	100	G3/8	25	M/50/LSU/5V	QM/27/2/1	C0K511038	C02251038	C02471038	QA/8080/00
RA/8080/M/125	●	80	125	G3/8	25	M/50/LSU/5V	QM/27/2/1	C0K511038	C02251038	C02471038	QA/8080/00
RA/8080/M/160	●	80	160	G3/8	25	M/50/LSU/5V	QM/27/2/1	C0K511038	C02251038	C02471038	QA/8080/00
RA/8080/M/200	●	80	200	G3/8	25	M/50/LSU/5V	QM/27/2/1	C0K511038	C02251038	C02471038	QA/8080/00
RA/8080/M/250	●	80	250	G3/8	25	M/50/LSU/5V	QM/27/2/1	C0K511038	C02251038	C02471038	QA/8080/00
RA/8080/M/320	●	80	320	G3/8	25	M/50/LSU/5V	QM/27/2/1	C0K511038	C02251038	C02471038	QA/8080/00
RA/8080/M/400	●	80	400	G3/8	25	M/50/LSU/5V	QM/27/2/1	C0K511038	C02251038	C02471038	QA/8080/00
RA/8080/M/500	●	80	500	G3/8	25	M/50/LSU/5V	QM/27/2/1	C0K511038	C02251038	C02471038	QA/8080/00
RA/8100/M/50	●	100	50	G1/2	25	M/50/LSU/5V	QM/27/2/1	C0K511248	C02251248	C02471248	QA/8100/00
RA/8100/M/80	●	100	80	G1/2	25	M/50/LSU/5V	QM/27/2/1	C0K511248	C02251248	C02471248	QA/8100/00
RA/8100/M/100	●	100	100	G1/2	25	M/50/LSU/5V	QM/27/2/1	C0K511248	C02251248	C02471248	QA/8100/00
RA/8100/M/125	●	100	125	G1/2	25	M/50/LSU/5V	QM/27/2/1	C0K511248	C02251248	C02471248	QA/8100/00
RA/8100/M/160	●	100	160	G1/2	25	M/50/LSU/5V	QM/27/2/1	C0K511248	C02251248	C02471248	QA/8100/00
RA/8100/M/200	●	100	200	G1/2	25	M/50/LSU/5V	QM/27/2/1	C0K511248	C02251248	C02471248	QA/8100/00
RA/8100/M/250	●	100	250	G1/2	25	M/50/LSU/5V	QM/27/2/1	C0K511248	C02251248	C02471248	QA/8100/00
RA/8100/M/320	●	100	320	G1/2	25	M/50/LSU/5V	QM/27/2/1	C0K511248	C02251248	C02471248	QA/8100/00
RA/8100/M/400	●	100	400	G1/2	25	M/50/LSU/5V	QM/27/2/1	C0K511248	C02251248	C02471248	QA/8100/00
RA/8100/M/500	●	100	500	G1/2	25	M/50/LSU/5V	QM/27/2/1	C0K511248	C02251248	C02471248	QA/8100/00

Weitere Informationen siehe store.norgren.com/de.
Mit unserer verbesserten Suchfunktion finden Sie alle relevanten Informationen - einfach und schnell.

ISO/VDMA-ZYLINDER RA/8000/M

Doppeltwirkend – Ø 32 ... 320 mm

Standard

Zubehör

Typ	Ø	Hublänge	Anschluss	Kolbenstange Ø	Magnetschalter (Reed) mit 5m Anschlusskabel	Befestigung für Schalter	Drosselrückschlagventil	Gerade Einschraubverschraubung	Drehbare Winkelverschraubung	Verschleißteilsatz
RA/8125/M/250	● 125	250	G1/2	32	M/50/LSU/5V	QM/27/2/1	C0K511248	C02251248	C02471248	QA/8125/00
RA/8125/M/320	● 125	320	G1/2	32	M/50/LSU/5V	QM/27/2/1	C0K511248	C02251248	C02471248	QA/8125/00
RA/8125/M/400	● 125	400	G1/2	32	M/50/LSU/5V	QM/27/2/1	C0K511248	C02251248	C02471248	QA/8125/00
RA/8125/M/500	● 125	500	G1/2	32	M/50/LSU/5V	QM/27/2/1	C0K511248	C02251248	C02471248	QA/8125/00
RA/8160/M/250	● 160	250	G3/4	40	M/50/LSU/5V	QM/27/2/1	M/840 (Leitungseinbau)	-	-	QA/8160/00
RA/8160/M/320	● 160	320	G3/4	40	M/50/LSU/5V	QM/27/2/1	M/840 (Leitungseinbau)	-	-	QA/8160/00
RA/8160/M/400	● 160	400	G3/4	40	M/50/LSU/5V	QM/27/2/1	M/840 (Leitungseinbau)	-	-	QA/8160/00
RA/8160/M/500	● 160	500	G3/4	40	M/50/LSU/5V	QM/27/2/1	M/840 (Leitungseinbau)	-	-	QA/8160/00
RA/8200/M/***	● 200	Auf Bestellung	G3/4	40	M/50/LSU/5V	QM/27/2/1	M/840 (Leitungseinbau)	-	-	QA/8200/00
RA/8250/M/***	● 250	Auf Bestellung	G1	50	QM/32/5	QM/31/250/22	M/855 (Leitungseinbau)	-	-	QA/8250/00
RA/8320/M/***	● 320	Auf Bestellung	G1	63	QM/32/5	QM/31/320/22	M/855 (Leitungseinbau)	-	-	QA/8320/00

*** Bitte Hub (mm) einfügen

Andere Hublängen sind bis maximal 3000 mm verfügbar. Fragen Sie Ihr Express-Team. Technische Informationen und alternative Magnetschalter siehe Seite 67.

Alternative Verschraubungen und Verbindungen im Abschnitt 6
Siehe Seite 245

EXPRESS LINKS

Ventile...

Trotz der unterschiedlichen Zylinderdurchmesser und Hublängen ist dank verbesserter Ventiltechnik für den Betrieb des gesamten Antriebsortiments lediglich ein Ventil mit 1/8" - Anschluss erforderlich. Informationen finden Sie im Abschnitt „Ventile“ auf Seite 109 Serie: V60. Bei komplexeren Anforderungen wenden Sie sich bitte an Ihr Express - Team.



EXPRESS PLUS

Sie suchen ein System zur Zylinderpositionierung?

Das Sortiment von IMI Precision Engineering umfasst eigene Proportionalventile oder Stellantriebe von Siemens, IC Eckard ABB oder Samsung für verschieden Zylinderdurchmesser und Hublängen. Fragen Sie Ihr Express - Team

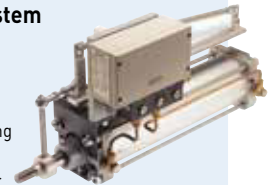

Erste Wahl

FÜR MEHR ZUVERLÄSSIGKEIT UND LEISTUNG WÄHLEN SIE IMI PRECISION ENGINEERING

Tausende Produkte und Zubehörartikel sofort lieferbar.

- Immer auf Lager
- Schnelle Lieferung
- 2 Jahre Garantie

ANGESICHTS DER DURCH NORGREN EXPRESS GEBOTENEN HERAUSRAGENDEN VORTEILE UND DER NACH ISO 6431 KONFORMEN ABMESSUNGEN LASSEN SICH DIESE PRODUKTE ALTERNATIV ZU FOLGENDEN BAUREIHEN EINSETZEN:

- Festo DNCB
- Parker P1D
- SMC C95, CP95 und CP96
- Bosch Rexroth PRA
- Airtac ISO/VDMA
- Camozzi Serie 61
- Univer Serie K
- Hoerbiger DZ
- Pneumax Serie 1300
- Und viele andere mehr...

Weitere Informationen siehe store.norgren.com/de.
Mit unserer verbesserten Suchfunktion finden Sie alle relevanten Informationen - einfach und schnell.

BEFESTIGUNGSELEMENTE FÜR RA/8000/M ISO/VDMA-Zylinder

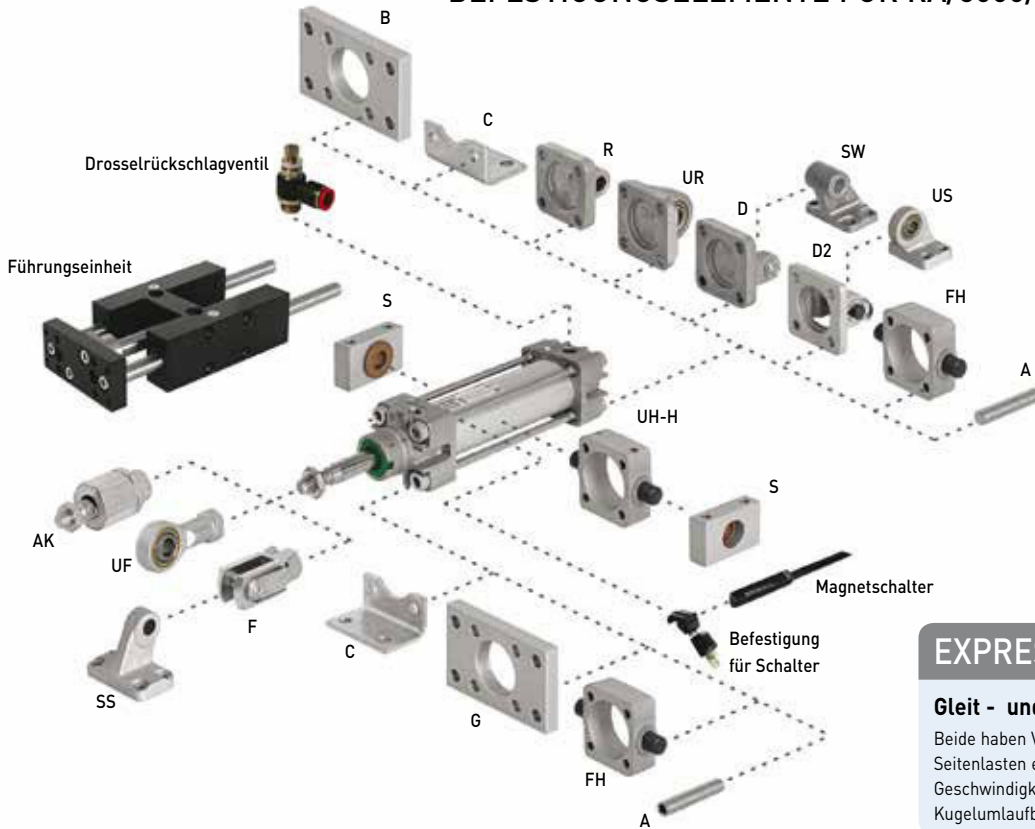

EXPRESS PLUS

Gleit- und Kugelumlaufbuchse...

Beide haben Vorteile. Wählen Sie bei höheren Seitenlasten ein Gleitlager, für höhere Geschwindigkeiten und Genauigkeit eine Kugelumlaufbuchse.

Ø	A	AK	B, G	C	D	D2	F	FH	H
32	QM/8032/35	QM/8025/38	QA/8032/22	QA/8032/21	QA/8032/23	QA/8032/42	QM/8025/25	QA/8032/34	QA/8032/28
40	QM/8032/35	QM/8040/38	QA/8040/22	QA/8040/21	QA/8040/23	QA/8040/42	QM/8040/25	QA/8040/34	QA/8040/28
50	QM/8050/35	QM/8050/38	QA/8050/22	QA/8050/21	QA/8050/23	QA/8050/42	QM/8050/25	QA/8050/34	QA/8050/28
63	QM/8050/35	QM/8050/38	QA/8063/22	QA/8063/21	QA/8063/23	QA/8063/42	QM/8050/25	QA/8063/34	QA/8063/28
80	QM/8080/35	QM/8080/38	QA/8080/22	QA/8080/21	QA/8080/23	QA/8080/42	QM/8080/25	QA/8080/34	QA/8080/28
100	QM/8080/35	QM/8080/38	QA/8100/22	QA/8100/21	QA/8100/23	QA/8100/42	QM/8080/25	QA/8100/34	QA/8100/28
125	QM/8125/35	QM/8125/38	QM/8125/22	QM/8125/21	QM/8125/23	QA/8125/42	QM/8125/25	QA/8125/34	QM/8125/28
160	QM/8160/35	QM/8160/38	QM/8160/22	QM/8160/21	QM/8160/23	QA/8160/42	QM/8160/25	-	QM/8160/28
200	QM/8160/35	QM/8160/38	QM/8200/22	QM/8200/21	QM/8200/23	QA/8200/42	QM/8160/25	-	QM/8200/28
250	QM/8250/35	-	QM/8250/22	QM/8250/21	QM/8250/23	-	QM/8250/25	-	QM/8250/28
320	QM/8320/35	-	QM/8320/22	QM/8320/21	QM/8320/23	-	QM/8320/25	-	QM/8320/28

Ø	R	S	SS	SW	UF	UH	UR	US
32	QA/8032/27	QA/8032/41	M/P19931	M/P19493	QM/8025/32	QA/8032/40	QA/8032/33	M/P40310
40	QA/8040/27	QA/8040/41	M/P19932	M/P19494	QM/8040/32	QA/8040/40	QA/8040/33	M/P40311
50	QA/8050/27	QA/8040/41	M/P19933	M/P19495	QM/8050/32	QA/8050/40	QA/8050/33	M/P40312
63	QA/8063/27	QA/8063/41	M/P19934	M/P19496	QM/8050/32	QA/8063/40	QA/8063/33	M/P40313
80	QA/8080/27	QA/8063/41	M/P19935	M/P19497	QM/8080/32	QA/8080/40	QA/8080/33	M/P40314
100	QA/8100/27	QA/8100/41	M/P19936	M/P19498	QM/8080/32	QA/8100/40	QA/8100/33	M/P40315
125	QM/8125/27	QA/8100/41	M/P19937	M/P19499	QM/8125/32	QA/8125/40	QM/8125/33	M/P71355
160	QM/8160/27	QA/8160/41	M/P19938	M/P19679	QM/8160/32	QA/8160/40	QM/8160/33	M/P71356
200	QM/8200/27	QA/8160/41	M/P19939	M/P19683	QM/8160/32	QA/8200/40	QM/8200/33	M/P71357
250	-	-	-	M/P19446	QM/8250/32	-	QM/8250/33	-
320	-	-	-	M/P19447	QM/8320/32	-	QM/8320/33	-

Standardhublängen für Führungseinheiten

Ø	Führungseinheit	Führungseinheit
32	QA/8032/51/*	QA/8032/61/*
40	QA/8040/51/*	QA/8040/61/*
50	QA/8050/51/*	QA/8050/61/*
63	QA/8063/51/*	QA/8063/61/*
80	QA/8080/51/*	QA/8080/61/*
100	QA/8100/51/*	QA/8100/61/*

Ø	50	100	160	200	250	320	400	500
32	•	•	•	•	•	•	•	•
40	•	•	•	•	•	•	•	•
50	•	•	•	•	•	•	•	•
63	•	•	•	•	•	•	•	•
80	•	•	•	•	•	•	•	•
100	•	•	•	•	•	•	•	•

* Bei Sonderhub bitte den nächsthöheren Standardhub wählen.
 Bemerkung: QA/8_/_/51* = mit Gleitlager
 QA/8_/_/61* = mit Kugelumlaufbuchse

Bei Sonderhub bitte den nächsthöheren Standardhub wählen.

Weitere Informationen siehe store.norgren.com/de.
 Mit unserer verbesserten Suchfunktion finden Sie alle relevanten Informationen - einfach und schnell.

ZYLINDER MIT FESTSTELLEINHEIT

RA/8000/L4, PRA/182000/L4

Doppeltwirkend – Ø 32 ... 125 mm

Normzylinder entsprechend ISO 15552, 6431 und VDMA 24562 Teil 1

Befestigungselemente entsprechend ISO 6431, VDMA 24562 Teil 2 und NFE 49-003-1

Hoher Wirkungsgrad durch geringe Reibung

Fixiert die Kolbenstange in beliebiger Position

Fixiert die Kolbenstange bei Druckausfall

Kompakte, wartungsfreie Konstruktion



Die abgebildete Einheit ist an ein Modell der PRA/182000 Serie angebracht. Ein Einsatz mit unserer RA/8000 Serie ist ebenfalls möglich. Details siehe unten.

TECHNISCHE DATEN

Betriebsmedium:

Gefilterte, geölte oder ungeölte Druckluft

Wirkungsweise:

Passiv - bei Druckbeaufschlagung wird die Kolbenstange gelöst.

Betriebsdruck:

4,5 ... 10 bar

Gerätetemperatur:

-20°C ... +80°C

Bei Temperaturen unter +2°C bitte Luftbeschaffenheit beachten.

Standard

RA/8000/M	PRA/182000/M	Ø	Anschluss	Kolbenstange Ø	Zubehör	Magnetschalter (Reed) mit 5m Anschlusskabel*1)	Drosselrückschlagventil	Gerade Einschraubverschraubung	Drehbare Winkelverschraubung
		32	G1/8	12					
		40	G1/8	16					
		50	G1/8	20					
		63	G1/8	20					
		80	G1/8	25					
		100	G1/8	25					
		125	G1/8	32					

* Bitte Hub (mm) einfügen

Technische Informationen und alternative Magnetschalter siehe Seite 67.
Alternative Verschraubungen und Verbindungen im Abschnitt 6
Siehe Seite 245

*1) Bei Verwendung der Baureihe RA/8000/M ist für den Magnetschalter eine Befestigung QM/27/2/1 zu verwenden

Ersatzteile

Ø	Typ Feststelleinheit mit Feststellpatrone	Feststellpatrone
32	QA/8032/59 ●	QA/8032/63 ●
40	QA/8040/59 ●	QA/8040/63 ●
50	QA/8050/59 ●	QA/8050/63 ●
63	QA/8063/59 ●	QA/8063/63 ●
80	QA/8080/59 ●	QA/8100/63 ●
100	QA/8100/59 ●	QA/8100/63 ●
125	QA/8125/59 ●	-

Weitere Informationen siehe store.norgren.com/de.
Mit unserer verbesserten Suchfunktion finden Sie alle relevanten Informationen - einfach und schnell.



IVAC

INTEGRATED VALVE ACTUATOR CONTROL

PRA/88200 - Baureihe

Ø 32 BIS 100 MM – BIS ZU 1.000 MM HUBLÄNGE

DURCH DIE ENGE ZUSAMMENARBEIT MIT KUNDEN IN WICHTIGEN INDUSTRIEZWEIGEN HABEN WIR HERAUSGEFUNDEN, WELCHE VERBESSERUNGEN SICH UNSERE KUNDEN BEI PNEUMATISCHEN ANTRIEBEN WÜNSCHEN. IN ERSTER LINIE WAREN DIES: OPTIMIERUNG DES ENERGIENUTZUNGSGRADES, REDUZIERUNG VON AUSFALLZEITEN, VERKÜRZTE EINBAUZEITEN SOWIE DIE BAUFORM.

DAS IVAC-ZYLINDERKONZEPT VON IMI NORGREN ERFÜLLT ALL DIESE ANFORDERUNGEN.

Der IVAC ist eine komplette, gewichtsoptimierte dezentrale Antriebseinheit mit Haupt- und Pilotventil, Magnetschalter und Geschwindigkeitsregulierung – „All in one“. Dank seiner ISO 15552 Abmessungen kann er nachgerüstet oder in neue Anlagen integriert werden. Im Vergleich zu herkömmlichen Pneumatiksystemen bringt er eine Senkung des Energieverbrauchs um bis zu 50%. IVAC - Zylinder sind von Kunden in verschiedenen Industriezweigen unter Betriebsbedingungen intensiv erprobt worden. Die Reaktionen waren herausragend.

DIE EINZIGARTIGE, PATENTGESCHÜTZTE BAUART BRINGT WESENTLICHE VORTEILE:

KOSTENEINSPARUNG

- Einfache Auswahl und vereinfachter Bestellvorgang bei reduzierter Installations- und Inbetriebnahmezeit.
- Nur ein zentraler Druckluftanschluss und ein zentraler Abluftanschluss
- Integrierte Magnetschaltereinstellung
- Langlebige hartgedichtete Ventiltechnologie Cleanline – Design für einfache Reinigung bei Anwendungen in kritischen Bereichen

ENERGIEEINSPARUNG

- Verringert das „Totvolumen“ des Druckluftsystems
- Kürzere Reaktionszeit des Antriebs sorgt für bessere Maschineneffizienz und gesteigerte Produktion Senkt den Druckluftverbrauch um bis zu 50% gegenüber herkömmlichen Zylinder Ventilkombinationen



Für weitere Informationen scannen Sie bitte diesen QR-Code oder besuchen Sie store.norgren.com/de und verwenden Sie die neue, verbesserte Suchfunktion.



LINTRA® PLUS-SORTIMENT

IMI NORGRENS SORTIMENT KOLBENSTANGENLOSER ZYLINDER, ALLGEMEIN BEKANNT UNTER DER MARKE „LINTRA“ (LINEAR TRANSPORTER), HAT SICH IN DEN LETZTEN 25 JAHREN VOM URSPRÜNGLICHEN M/45000 ZUM HEUTIGEN M/146000 „LINTRA® PLUS“ - ZYLINDER ENTWICKELT.

Dieses Sortiment ist eines der größten und umfangreichsten. Immer noch einzigartig sind die Gleitführungen im Strangpressprofil und das benutzerfreundliche Dichtsystem. Die neueste Version verfügt über Profilmuten, die neben den Standard Magnetschalter der - M/50 - Baureihe auch Nutsteine aufnehmen, die im Industriestandard verwendet werden. Vier Basisausführungen stehen zur Verfügung. Von der Kompakt, Gleit-, Rollen- bis zur Schwerlastausführung. Alle Ausführungen basieren auf einen stabilen gewichtsoptimiertem Aluminiumstrangpressprofil und identischen Innenteilen. Diese Konstruktion reduziert den Lagerbestand an Ersatzteilen und vereinfacht die Wartung.

→ Die Qualität des Dicht-Abstreifsystems und das einzigartige Staubsystem durch ein in das Abdeckband integriertes

ENDKAPPEN MIT
DOPPELANSCHLUSS

EXTREM FESTES
LEICHTGEWICHT

Labyrinthsystem wird die Lebensdauer auch in staubiger Umgebung signifikant erhöht. Im Bereich der Kraftbrücke sorgt ein zusätzlicher Abstreifer für einen Rundum - Staubschutz. Dieses System sorgt für eine äußerst niedrige Leckagerate und bietet eine lange Lebensdauer, dadurch werden die Betriebskosten auf ein minimales gesenkt. Die gewichtsoptimierte Version M/146000 ist vollständig austauschbar mit dem Vorgänger Modell M/46000. Enddeckel aus Aluminiumdruckguss und eine zusätzliche ATEX Variante und die Verbesserung der statischen und dynamischen Reibwerte bestätigen die kontinuierliche Produktweiterentwicklung was zu längeren Maschinenlaufzeiten führt und die Wartungsintervalle vergrößern kann.

BENUTZERFREUNDLICHE
DICHTLEISTE



Für weitere Informationen scannen Sie bitte diesen QR-Code oder besuchen Sie store.norgren.com/de und verwenden Sie die neue, verbesserte Suchfunktion.

KOLBENSTANGENLOSE LINTRA® PLUS-ZYLINDER

M/146000 Interne Gleitführung, M/146100 Externe Gleitführung,
M/146200 Präzisionsrollenführung

Doppeltwirkend – Ø 16 ... 80 mm

Neuartiges, leichtes Aluminium- Strangpressprofil mit universellen Befestigungsnuten
Bewährtes und patentiertes Dicht- Abstreifsystem
Rundum-Staubschutz als Standard
Austauschbarkeit mit Serie M/46000



Interne Gleitführung



Externe, einstellbare Gleitführung

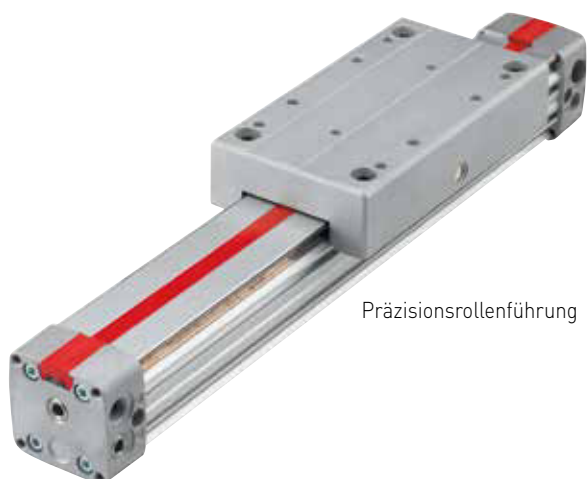

Präzisionsrollenführung

TECHNISCHE DATEN

Betriebsmedium:

Gefilterte, geölte oder ungeölte Druckluft

Wirkungsweise:

Doppeltwirkend, Magnetkolben, einstellbare Endlagendämpfung

Betriebsdruck:

1 ... 8 bar

Gerätetemperatur:

-30°C ... +80°C max.

Bei Temperaturen unter +2°C bitte Luftbeschaffenheit beachten.

HUBLÄNGE

Ø 16 bis 40 mm, Hub bis zu 8500 mm

Ø 50 und 63 mm, Hub bis zu 8000 mm

Ø 80, Hub bis zu 5500 mm

Hinweis: Ausführungen mit Präzisionsrollen haben einen maximalen Hub von 3.000 mm

Weitere Informationen siehe store.norgren.com/de.
Mit unserer verbesserten Suchfunktion finden Sie alle relevanten Informationen - einfach und schnell.

KOLBENSTANGENLOSE LINTRA® PLUS-ZYLINDER M/146000 Interne Gleitführung

Doppeltwirkend - Ø 16 ... 80 mm

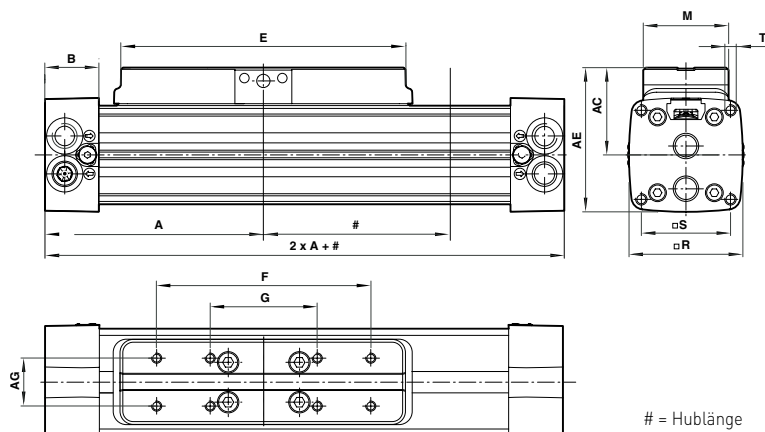

= Hublänge

Grundabmessungen - Interne Gleitführung

Ø	A	AC	AE	AG	B	E	F	G	M	R	S	T (by depth)
16	62,5	-	38	8	17,5	80	60	-	18	27	16	M3 x 5 tief
20	85	-	54	18	23	110	80	40	27	40	32	M5 x 12 tief
25	100	36	56	60	23	130	90	45	32	48	37	M5 x 13 tief
32	120	46	76	25	28,5	160	120	60	45	60	47	M6 x 17 tief
40	150	52,5	90	25	28,5	215	160	80	45	74,5	58	M8 x 20 tief
50	180	65,5	110	25	38	250	190	95	50	89	70	M8 x 20 tief
63	215	82,5	125	25	38	320	240	120	50	105	84	M10 x 24 tief
80	260	-	154	25	45	390	300	150	50	130	100	M12 x 26 tief

Standard - Interne Gleitführung

Zubehör

Typ	Kolbenstange Ø	Hublänge	Anschluss	Magnetschalter (Reed) mit 5m Anschlusskabel	Drosselrückschlagventil	Gerade Einschraubverschraubung	Drehbare Winkelverschraubung	Verschleißteilsatz (einschließlich Dichtband)
-----	----------------	----------	-----------	---	-------------------------	--------------------------------	------------------------------	---



M/146016/M/****	16	Frei wählbar	M5	M/50/LSU/5V	COK510405	C02250405	C02470405	QM/146016/88/****
M/146020/M/****	20	Frei wählbar	G1/8	M/50/LSU/5V	COK510618	C02250618	C02470618	QM/146020/88/****
M/146025/M/****	25	Frei wählbar	G1/8	M/50/LSU/5V	COK510618	C02250618	C02470618	QM/146025/88/****
M/146032/M/****	32	Frei wählbar	G1/4	M/50/LSU/5V	COK510628	C02250628	C02470628	QM/146032/88/****
M/146032/M/300	32	300	G1/4	M/50/LSU/5V	COK510628	C02250628	C02470628	QM/146032/88/1000
M/146032/M/400	32	400	G1/4	M/50/LSU/5V	COK510628	C02250628	C02470628	QM/146032/88/1000
M/146032/M/500	32	500	G1/4	M/50/LSU/5V	COK510628	C02250628	C02470628	QM/146032/88/1000
M/146032/M/600	32	600	G1/4	M/50/LSU/5V	COK510628	C02250628	C02470628	QM/146032/88/1000
M/146032/M/700	32	700	G1/4	M/50/LSU/5V	COK510628	C02250628	C02470628	QM/146032/88/1000
M/146032/M/800	32	800	G1/4	M/50/LSU/5V	COK510628	C02250628	C02470628	QM/146032/88/1000
M/146032/M/900	32	900	G1/4	M/50/LSU/5V	COK510628	C02250628	C02470628	QM/146032/88/1000
M/146032/M/1000	32	1000	G1/4	M/50/LSU/5V	COK510628	C02250628	C02470628	QM/146032/88/1000
M/146040/M/****	40	Frei wählbar	G1/4	M/50/LSU/5V	COK510628	C02250628	C02470628	QM/146040/88/****
M/146040/M/300	40	300	G1/4	M/50/LSU/5V	COK510628	C02250628	C02470628	QM/146040/88/1000
M/146040/M/400	40	400	G1/4	M/50/LSU/5V	COK510628	C02250628	C02470628	QM/146040/88/1000
M/146040/M/500	40	500	G1/4	M/50/LSU/5V	COK510628	C02250628	C02470628	QM/146040/88/1000
M/146040/M/600	40	600	G1/4	M/50/LSU/5V	COK510628	C02250628	C02470628	QM/146040/88/1000
M/146040/M/700	40	700	G1/4	M/50/LSU/5V	COK510628	C02250628	C02470628	QM/146040/88/1000
M/146040/M/800	40	800	G1/4	M/50/LSU/5V	COK510628	C02250628	C02470628	QM/146040/88/1000
M/146040/M/900	40	900	G1/4	M/50/LSU/5V	COK510628	C02250628	C02470628	QM/146040/88/1000
M/146040/M/1000	40	1000	G1/4	M/50/LSU/5V	COK510628	C02250628	C02470628	QM/146040/88/1000
M/146050/M/****	50	Frei wählbar	G3/8	M/50/LSU/5V	COK510838	C02250838	C02470838	QM/146050/88/****
M/146063/M/****	63	Frei wählbar	G1/2	M/50/LSU/5V	COK510848	C02250848	C02470848	QM/146063/88/****
M/146080/M/****	80	Frei wählbar	G1/2	M/50/LSU/5V	COK511048	C02251048	C02471048	QM/146080/88/****

Bitte Hublänge in mm einfügen

Technische Informationen und alternative Magnetschalter siehe Seite 67

Alternative Verschraubungen und Verbindungen im Abschnitt 6

Siehe Seite 245

Weitere Informationen siehe store.norgren.com/de.
Mit unserer verbesserten Suchfunktion finden Sie alle relevanten Informationen - einfach und schnell.

KOLBENSTANGENLOSE LINTRA® PLUS-ZYLINDER M/146100 Externe, einstellbare Gleitführung

Doppeltwirkend – Ø 16 ... 80 mm

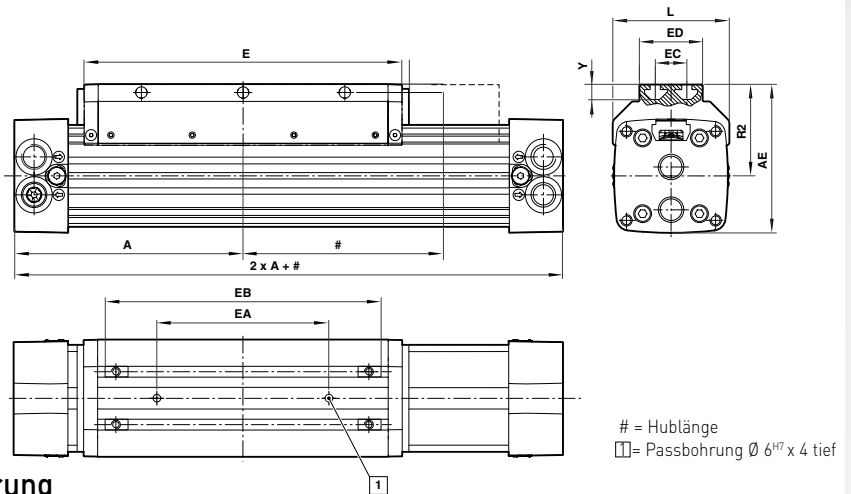
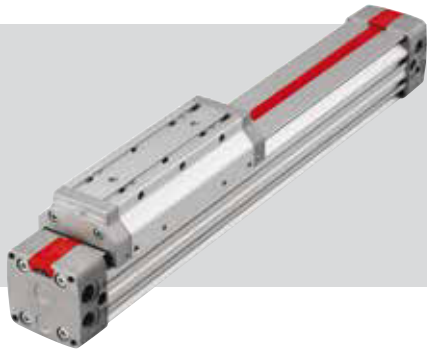

Grundabmessungen – Externe Gleitführung

Ø	A	AE	E	ED	EC	EA±0,05	EB	L	R2	Y
16	62,5	38	80	-	-	-	-	31	-	5
20	85	59	110	-	-	-	-	42	-	12
25	100	67,5	130	32	20	50	102	52	43,5	-9,5
32	120	82	160	45	25	70	138	64	52	6,5
40	150	97,5	215	45	25	105	193	79	60	9,5
50	180	116,5	250	50	25	135	228	92	72	11,5
63	215	137	320	50	25	150	292	110	84,5	16,5
80	260	165	390	-	-	-	-	130	-	25

Standard - Externe, einstellbare Gleitführung Zubehör

Typ	Kolbenstange Ø	Hublänge	Anschluss	Magnetschalter (Reed) mit 5m Anschlusskabel	Drossel-rückschlagventil	Gerade Einschraubverschraubung	Drehbare Winkelverschraubung	Verschleißteilsatz (einschließlich Dichtband)
M/146116/M/****	16	Frei wählbar	M5	M/50/LSU/5V	C0K510405	C02250405	C02470405	QM/146116/88/****
M/146120/M/****	20	Frei wählbar	G1/8	M/50/LSU/5V	C0K510618	C02250618	C02470618	QM/146120/88/****
M/146125/M/****	25	Frei wählbar	G1/8	M/50/LSU/5V	C0K510618	C02250618	C02470618	QM/146125/88/****
M/146132/M/****	32	Frei wählbar	G1/4	M/50/LSU/5V	C0K510628	C02250628	C02470628	QM/146132/88/****
M/146132/M/300	32	300	G1/4	M/50/LSU/5V	C0K510628	C02250628	C02470628	QM/146132/88/1000
M/146132/M/400	32	400	G1/4	M/50/LSU/5V	C0K510628	C02250628	C02470628	QM/146132/88/1000
M/146132/M/500	32	500	G1/4	M/50/LSU/5V	C0K510628	C02250628	C02470628	QM/146132/88/1000
M/146132/M/600	32	600	G1/4	M/50/LSU/5V	C0K510628	C02250628	C02470628	QM/146132/88/1000
M/146132/M/700	32	700	G1/4	M/50/LSU/5V	C0K510628	C02250628	C02470628	QM/146132/88/1000
M/146132/M/800	32	800	G1/4	M/50/LSU/5V	C0K510628	C02250628	C02470628	QM/146132/88/1000
M/146132/M/900	32	900	G1/4	M/50/LSU/5V	C0K510628	C02250628	C02470628	QM/146132/88/1000
M/146132/M/1000	32	1000	G1/4	M/50/LSU/5V	C0K510628	C02250628	C02470628	QM/146132/88/1000
M/146140/M/****	40	Frei wählbar	G1/4	M/50/LSU/5V	C0K510628	C02250628	C02470628	QM/146140/88/****
M/146140/M/300	40	300	G1/4	M/50/LSU/5V	C0K510628	C02250628	C02470628	QM/146140/88/1000
M/146140/M/400	40	400	G1/4	M/50/LSU/5V	C0K510628	C02250628	C02470628	QM/146140/88/1000
M/146140/M/500	40	500	G1/4	M/50/LSU/5V	C0K510628	C02250628	C02470628	QM/146140/88/1000
M/146140/M/600	40	600	G1/4	M/50/LSU/5V	C0K510628	C02250628	C02470628	QM/146140/88/1000
M/146140/M/700	40	700	G1/4	M/50/LSU/5V	C0K510628	C02250628	C02470628	QM/146140/88/1000
M/146140/M/800	40	800	G1/4	M/50/LSU/5V	C0K510628	C02250628	C02470628	QM/146140/88/1000
M/146140/M/900	40	900	G1/4	M/50/LSU/5V	C0K510628	C02250628	C02470628	QM/146140/88/1000
M/146140/M/1000	40	1000	G1/4	M/50/LSU/5V	C0K510628	C02250628	C02470628	QM/146140/88/1000
M/146150/M/****	50	Frei wählbar	G3/8	M/50/LSU/5V	C0K510838	C02250838	C02470838	QM/146150/88/****
M/146163/M/****	63	Frei wählbar	G1/2	M/50/LSU/5V	C0K510848	C02250848	C02470848	QM/146163/88/****
M/146180/M/****	80	Frei wählbar	G1/2	M/50/LSU/5V	C0K511048	C02251048	C02471048	QM/146180/88/****

Bitte Hublängen in mm einfügen
Technische Informationen und alternative Magnetschalter siehe Seite 67

Alternative Verschraubungen und Verbindungen im Abschnitt 6
Siehe Seite 245

Weitere Informationen siehe store.norgren.com/de.
Mit unserer verbesserten Suchfunktion finden Sie alle relevanten Informationen - einfach und schnell.

LINTRA®PLUS KOLBENSTANGENLOSER ZYLINDER M/146200 Präzisionsrollenführung

Doppeltwirkend - Ø 16 ... 80 mm

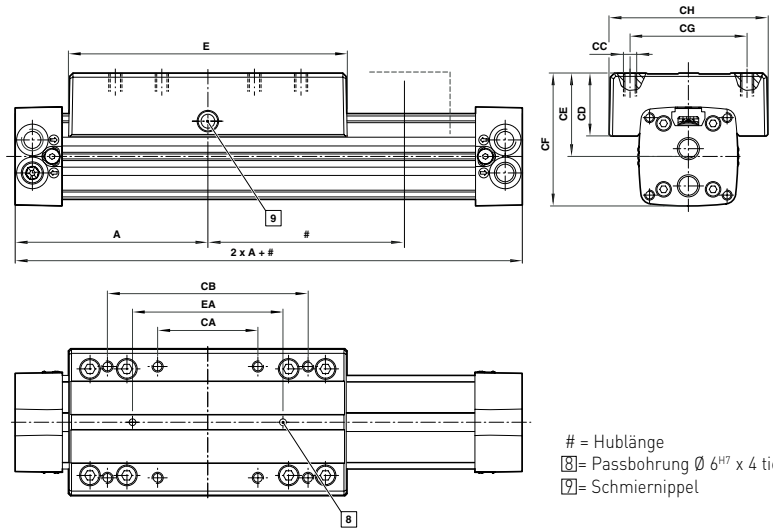
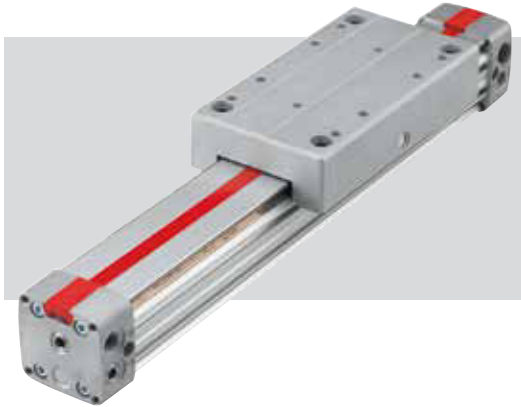

Grundabmessungen - Präzisionsrollenführung

Ø	A	CA	CB	CC	CD	CE	CF	CG	CH	E	EA ± 0,05
25	100	45	90	M6-14*1	36	42	66	60	85	150	70
32	120	60	120	M8-16*1	38	50	80	75	98	180	90
40	150	80	150	M8-16*1	42	57,5	95	92	118	215	115
50	180	90	180	M10-20*1	44	67	111,5	100	132	250	135
63	215	120	240	M10-20*1	47	74,5	127	110	140	320	200

Standard - Präzisionsrollenführung

Zubehör

Typ	Kolbenstange Ø	Hublänge	Anschluss	Magnetschalter (Reed) mit 5m Anschlusskabel	Drosselrückschlagventil	Gerade Einschraubverschraubung	Drehbare Winkelverschraubung	Verschleißteilsatz (einschließlich Dichtband)
M/146225/M/****	25	Auf Bestellung	G1/8	M/50/LSU/5V	C0K510618	C02250618	C02470618	QM/146025/88/****
M/146232/M/****	32	Auf Bestellung	G1/4	M/50/LSU/5V	C0K510628	C02250628	C02470628	QM/146032/88/****
M/146232/M/300	32	300	G1/4	M/50/LSU/5V	C0K510628	C02250628	C02470628	QM/146032/88/1000
M/146232/M/400	32	400	G1/4	M/50/LSU/5V	C0K510628	C02250628	C02470628	QM/146032/88/1000
M/146232/M/500	32	500	G1/4	M/50/LSU/5V	C0K510628	C02250628	C02470628	QM/146032/88/1000
M/146232/M/600	32	600	G1/4	M/50/LSU/5V	C0K510628	C02250628	C02470628	QM/146032/88/1000
M/146232/M/700	32	700	G1/4	M/50/LSU/5V	C0K510628	C02250628	C02470628	QM/146032/88/1000
M/146232/M/800	32	800	G1/4	M/50/LSU/5V	C0K510628	C02250628	C02470628	QM/146032/88/1000
M/146232/M/900	32	900	G1/4	M/50/LSU/5V	C0K510628	C02250628	C02470628	QM/146032/88/1000
M/146232/M/1000	32	1000	G1/4	M/50/LSU/5V	C0K510628	C02250628	C02470628	QM/146032/88/1000
M/146240/M/****	40	Auf Bestellung	G1/4	M/50/LSU/5V	C0K510628	C02250628	C02470628	QM/146040/88/****
M/146240/M/300	40	300	G1/4	M/50/LSU/5V	C0K510628	C02250628	C02470628	QM/146040/88/1000
M/146240/M/400	40	400	G1/4	M/50/LSU/5V	C0K510628	C02250628	C02470628	QM/146040/88/1000
M/146240/M/500	40	500	G1/4	M/50/LSU/5V	C0K510628	C02250628	C02470628	QM/146040/88/1000
M/146240/M/600	40	600	G1/4	M/50/LSU/5V	C0K510628	C02250628	C02470628	QM/146040/88/1000
M/146240/M/700	40	700	G1/4	M/50/LSU/5V	C0K510628	C02250628	C02470628	QM/146040/88/1000
M/146240/M/800	40	800	G1/4	M/50/LSU/5V	C0K510628	C02250628	C02470628	QM/146040/88/1000
M/146240/M/900	40	900	G1/4	M/50/LSU/5V	C0K510628	C02250628	C02470628	QM/146040/88/1000
M/146240/M/1000	40	1000	G1/4	M/50/LSU/5V	C0K510628	C02250628	C02470628	QM/146040/88/1000
M/146250/M/****	50	Auf Bestellung	G3/8	M/50/LSU/5V	C0K510838	C02250838	C02470838	QM/146050/88/****
M/146263/M/****	63	Auf Bestellung	G1/2	M/50/LSU/5V	C0K510848	C02250848	C02470848	QM/146063/88/****

Bitte Hublänge in mm einfügen
 Technische Informationen und alternative Magnetschalter siehe Seite 67.

Alternative Verschraubungen und Verbindungen im Abschnitt 6
 Siehe Seite 245

Weitere Informationen siehe store.norgren.com/de.
 Mit unserer verbesserten Suchfunktion finden Sie alle relevanten Informationen - einfach und schnell.

BEFESTIGUNGSELEMENTE FÜR KOLBENSTANGENLOSE LINTRA®Plus-Zylinder
M/146000, M/146100 UND M/146200

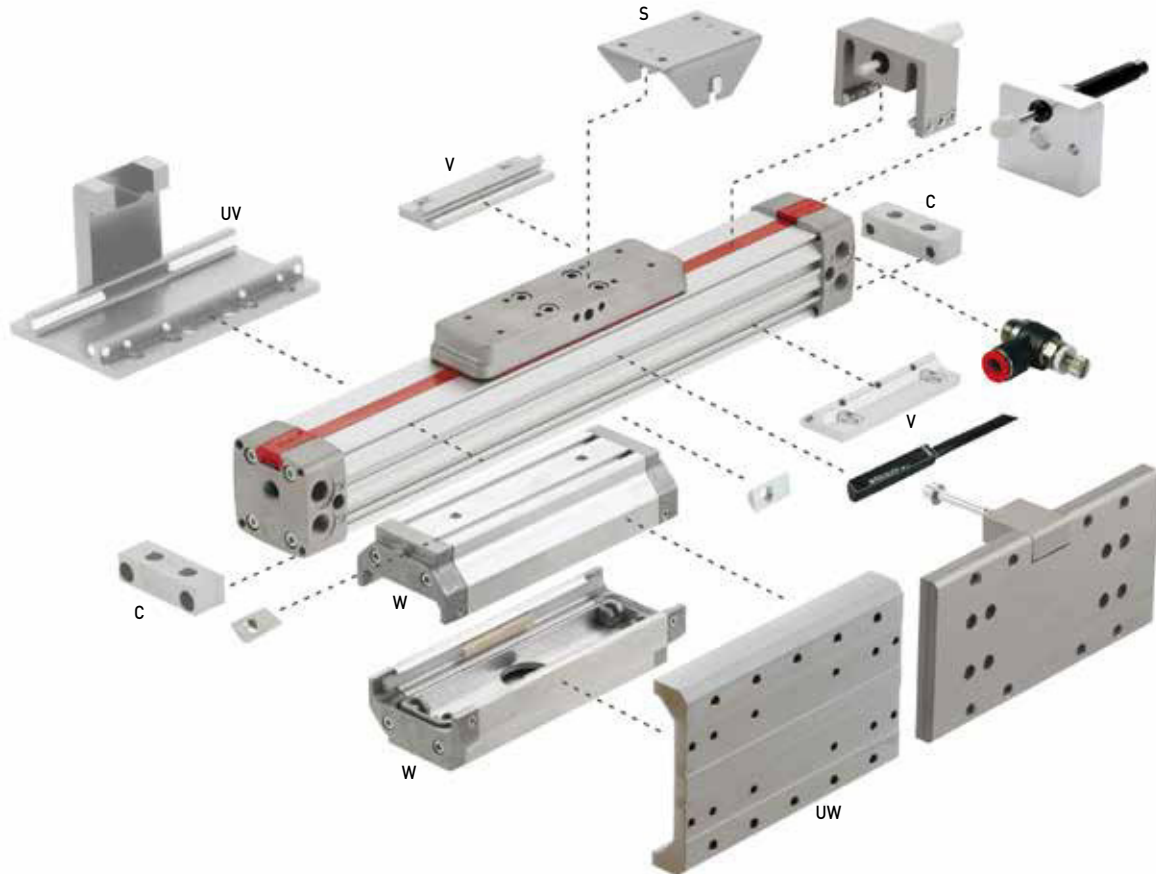

Ø	C	S*	UV*	UW**	V	W**
16	QM/146016/21 ●	QM/146016/37 ●	QM/146016/34 ●	-	QM/146016/32 ●	QM/146116/35 ●
20	QM/146020/21 ●	QM/146020/37 ●	QM/146020/34 ●	QM/146120/36 ●	QM/146020/32 ●	QM/146120/35 ●
25	QM/146025/21 ●	QM/146025/37 ●	QM/146025/34 ●	QM/146125/36 ●	QM/146025/32 ●	QM/146125/35 ●
32	QM/146032/21 ●	QM/146032/37 ●	QM/146032/34 ●	QM/146132/36 ●	QM/146032/32 ●	QM/146132/35 ●
40	QM/146040/21 ●	QM/146032/37 ●	QM/146040/34 ●	QM/146140/36 ●	QM/146040/32 ●	QM/146140/35 ●
50	QM/146050/21 ●	QM/146050/37 ●	QM/146050/34 ●	QM/146150/36 ●	QM/146050/32 ●	QM/146150/35 ●
63	QM/146063/21 ●	QM/146050/37 ●	QM/146063/34 ●	QM/146163/36 ●	QM/146063/32 ●	QM/146163/35 ●
80	QM/146080/21 ●	QM/146080/37 ●	QM/146080/34 ●	-	QM/146080/32 ●	QM/146180/35 ●

Ø	Anbausatz für Präzisionskugelumlauf-führung	Verstellbarer Anschlag	Befestigungssatz für Stoßdämpfer	Nutstein für Führungsbrücke	Nutstein für Profilrohr
16	-	-	-	-	-
20	-	QM/146120/75 ●	-	-	-
25	QM/146225/P/70 ●	QM/146125/75 ●	QM/146125/67 ●	M/P74065 ●	M/P74065 ●
32	QM/146232/P/70 ●	QM/146132/75 ●	QM/146132/67 ●	M/P74065 ●	M/P74065 ●
40	QM/146240/P/70 ●	QM/146140/75 ●	QM/146140/67 ●	M/P74066 ●	M/P74065 ●
50	QM/146250/P/70 ●	-	QM/146150/67 ●	M/P41858 ●	M/P74065 ●
63	QM/146263/P/70 ●	-	QM/146163/67 ●	M/P41858 ●	M/P74065 ●

* Nur für intern geführte Ausführungen geeignet. ** Nur für extern geführte Ausführungen geeignet.







Weitere Informationen siehe store.norgren.com/de.
Mit unserer verbesserten Suchfunktion finden Sie alle relevanten Informationen - einfach und schnell.

KURZHUBEINHEITEN M/60100/M

Doppeltwirkend – Ø 10 ... 40 mm

Standard

Zubehör

Typ	Ø	Hub- länge	An- schluss	Führungs- stangen Ø (x2)	Magnetschalter (Reed) mit 5m Anschlusskabel	Befestigung für Schalter	Drossel- rückschlag- ventil	Gerade Einschraubver- schraubung	Drehbare Winkelver- schraubung	Verschleiß- teilsatz
										
M/60111/M/25	10	25	M5	6	M/50/LSU/5V	M/P72487B	C0K510405	C02250405	C02470405	QM/60111/M/00
M/60111/M/50	10	50	M5	6	M/50/LSU/5V	M/P72487B	C0K510405	C02250405	C02470405	QM/60111/M/00
M/60111/M/75	10	75	M5	6	M/50/LSU/5V	M/P72487B	C0K510405	C02250405	C02470405	QM/60111/M/00
M/60116/M/25	16	25	M5	10	M/50/LSU/5V	M/P72487B	C0K510405	C02250405	C02470405	QM/60116/M/00
M/60116/M/50	16	50	M5	10	M/50/LSU/5V	M/P72487B	C0K510405	C02250405	C02470405	QM/60116/M/00
M/60116/M/75	16	75	M5	10	M/50/LSU/5V	M/P72487B	C0K510405	C02250405	C02470405	QM/60116/M/00
M/60116/M/100	16	100	M5	10	M/50/LSU/5V	M/P72487B	C0K510405	C02250405	C02470405	QM/60116/M/00
M/60116/M/125	16	125	M5	10	M/50/LSU/5V	M/P72487B	C0K510405	C02250405	C02470405	QM/60116/M/00
M/60125/M/50	25	50	M5	16	M/50/LSU/5V	M/P72487B	C0K510405	C02250405	C02470405	QM/60125/M/00
M/60125/M/75	25	75	M5	16	M/50/LSU/5V	M/P72487B	C0K510405	C02250405	C02470405	QM/60125/M/00
M/60125/M/100	25	100	M5	16	M/50/LSU/5V	M/P72487B	C0K510405	C02250405	C02470405	QM/60125/M/00
M/60125/M/125	25	125	M5	16	M/50/LSU/5V	M/P72487B	C0K510405	C02250405	C02470405	QM/60125/M/00
M/60125/M/150	25	150	M5	16	M/50/LSU/5V	M/P72487B	C0K510405	C02250405	C02470405	QM/60125/M/00
M/60125/M/175	25	175	M5	16	M/50/LSU/5V	M/P72487B	C0K510405	C02250405	C02470405	QM/60125/M/00
M/60132/M/75	32	75	G1/8	20	M/50/LSU/5V	M/P72487B	C0K510618	C02250618	C02470618	QM/60132/M/00
M/60132/M/100	32	100	G1/8	20	M/50/LSU/5V	M/P72487B	C0K510618	C02250618	C02470618	QM/60132/M/00
M/60132/M/125	32	125	G1/8	20	M/50/LSU/5V	M/P72487B	C0K510618	C02250618	C02470618	QM/60132/M/00
M/60132/M/150	32	150	G1/8	20	M/50/LSU/5V	M/P72487B	C0K510618	C02250618	C02470618	QM/60132/M/00
M/60132/M/175	32	175	G1/8	20	M/50/LSU/5V	M/P72487B	C0K510618	C02250618	C02470618	QM/60132/M/00
M/60132/M/200	32	200	G1/8	20	M/50/LSU/5V	M/P72487B	C0K510618	C02250618	C02470618	QM/60132/M/00
M/60140/M/100	40	100	G1/8	25	M/50/LSU/5V	M/P72487B	C0K510618	C02250618	C02470618	QM/60140/M/00
M/60140/M/125	40	125	G1/8	25	M/50/LSU/5V	M/P72487B	C0K510618	C02250618	C02470618	QM/60140/M/00
M/60140/M/150	40	150	G1/8	25	M/50/LSU/5V	M/P72487B	C0K510618	C02250618	C02470618	QM/60140/M/00
M/60140/M/175	40	175	G1/8	25	M/50/LSU/5V	M/P72487B	C0K510618	C02250618	C02470618	QM/60140/M/00
M/60140/M/200	40	200	G1/8	25	M/50/LSU/5V	M/P72487B	C0K510618	C02250618	C02470618	QM/60140/M/00

Technische Informationen und alternative Magnetschalter siehe Seite 67

Alternative Verschraubungen und Verbindungen im Abschnitt 6. Siehe Seite 245

Weitere Informationen siehe store.norgren.com/de.
Mit unserer verbesserten Suchfunktion finden Sie alle relevanten Informationen - einfach und schnell.

FÜHRUNGS- UND STOPPERZYLINDER M/61000/M und M/61000/MR

Doppeltwirkend – Ø 32 ... 80 mm

Führungsgenauigkeit ± 0,02 mm

Verdrehgenauigkeit ± 0,02°

Integrierte stabile Führungsstangen

Kugelumlaufungen für präzise lineare Führung

Gleitlager zur Aufnahme hoher Seitenkräfte

Einfache Installation

Standard mit Magnetkolben

Dämpfungsscheiben zur Geräuschkürzung

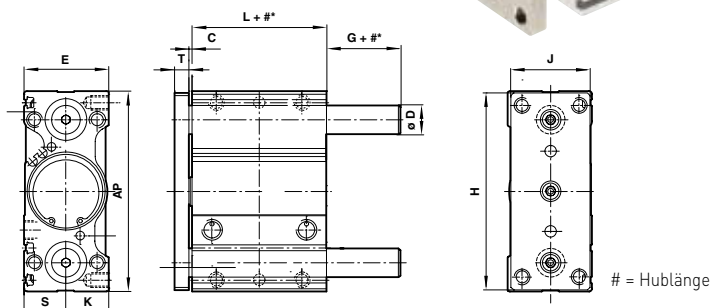

TECHNISCHE DATEN

Betriebsmedium:

Gefilterte, geölte oder ungeölte Druckluft

Betriebsdruck:

1 ... 10 bar

Gerätetemperatur:

-10°C ... +80 °C

Bei Temperaturen unter +2°C bitte Luftbeschaffenheit beachten

Grundabmessungen

Ø	AP	C	D *1	D *2	E	G	H	J	K	L	S	T
32	114	1,5	16	20	51	8,5	112	48	26	38	25	8
40	124	2	16	20	51	2	122	48	26	44	25	8
50	140	2	20	25	59	7	138	56	30	44	29	10
63	150	2	20	25	72	2	148	69	36,5	49	35,5	10
80	188	1,5	25	30	92	2	185	88	46,5	57	45,5	16

*1 = MR-Version – Kugelumlauführung *2 = M-Version – Gleitlager

Standard

Zubehör

GLEITLAGER Typ	KUGELUM- LAUFFÜHRUNG Typ	Ø	Hub- länge	An- schluss	Führungs- stangen Ø (X2)	Magnetschalter (Reed) mit 5m Anschlusskabel	Drossel- rückschlag- ventil	Gerade Einschraubver- schraubung	Drehbare Winkelver- schraubung	Verschleiß- teilsatz
-------------------	--------------------------------	---	---------------	----------------	--------------------------------	---	-----------------------------------	--	--------------------------------------	-------------------------



M/61032/M/25	●	32	25	G1/8	20	M/50/LSU/5V	C0K510618	C02250618	C02470618	QM/61032/00
M/61032/M/50	●	32	50	G1/8	20	M/50/LSU/5V	C0K510618	C02250618	C02470618	QM/61032/00
M/61032/M/75	●	32	75	G1/8	20	M/50/LSU/5V	C0K510618	C02250618	C02470618	QM/61032/00
M/61032/M/100	●	32	100	G1/8	20	M/50/LSU/5V	C0K510618	C02250618	C02470618	QM/61032/00
M/61040/M/25	●	40	25	G1/8	20	M/50/LSU/5V	C0K510618	C02250618	C02470618	QM/61040/00
M/61040/M/50	●	40	50	G1/8	20	M/50/LSU/5V	C0K510618	C02250618	C02470618	QM/61040/00
M/61040/M/75	●	40	75	G1/8	20	M/50/LSU/5V	C0K510618	C02250618	C02470618	QM/61040/00
M/61040/M/100	●	40	100	G1/8	20	M/50/LSU/5V	C0K510618	C02250618	C02470618	QM/61040/00
M/61050/M/25	●	50	25	G1/4	25	M/50/LSU/5V	C0K510628	C02250628	C02470628	QM/61050/00
M/61050/M/50	●	50	50	G1/4	25	M/50/LSU/5V	C0K510628	C02250628	C02470628	QM/61050/00
M/61050/M/75	●	50	75	G1/4	25	M/50/LSU/5V	C0K510628	C02250628	C02470628	QM/61050/00
M/61050/M/100	●	50	100	G1/4	25	M/50/LSU/5V	C0K510628	C02250628	C02470628	QM/61050/00
M/61063/M/25	●	63	25	G1/4	25	M/50/LSU/5V	C0K510628	C02250628	C02470628	QM/61063/00
M/61063/M/50	●	63	50	G1/4	25	M/50/LSU/5V	C0K510628	C02250628	C02470628	QM/61063/00
M/61063/M/75	●	63	75	G1/4	25	M/50/LSU/5V	C0K510628	C02250628	C02470628	QM/61063/00
M/61063/M/100	●	63	100	G1/4	25	M/50/LSU/5V	C0K510628	C02250628	C02470628	QM/61063/00
M/61080/M/25	●	80	25	G1/4	30	M/50/LSU/5V	C0K510628	C02250628	C02470628	QM/61080/00
M/61080/M/50	●	80	50	G1/4	30	M/50/LSU/5V	C0K510628	C02250628	C02470628	QM/61080/00
M/61080/M/75	●	80	75	G1/4	30	M/50/LSU/5V	C0K510628	C02250628	C02470628	QM/61080/00
M/61080/M/100	●	80	100	G1/4	30	M/50/LSU/5V	C0K510628	C02250628	C02470628	QM/61080/00
M/61032/MR/25	●	32	25	G1/8	16	M/50/LSU/5V	C0K510618	C02250618	C02470618	QM/61032/00
M/61032/MR/50	●	32	50	G1/8	16	M/50/LSU/5V	C0K510618	C02250618	C02470618	QM/61032/00
M/61040/MR/25	●	40	25	G1/8	16	M/50/LSU/5V	C0K510618	C02250618	C02470618	QM/61040/00
M/61040/MR/50	●	40	50	G1/8	16	M/50/LSU/5V	C0K510618	C02250618	C02470618	QM/61040/00
M/61050/MR/25	●	50	25	G1/4	20	M/50/LSU/5V	C0K510628	C02250628	C02470628	QM/61050/00
M/61050/MR/50	●	50	50	G1/4	20	M/50/LSU/5V	C0K510628	C02250628	C02470628	QM/61050/00

Führungseinheit ø100 mm und alternative Hublängen verfügbar.
Fragen Sie Ihr Express-Team.

Alternative Verschraubungen und
Verbindungen im Abschnitt 6. Siehe Seite 245

Weitere Informationen siehe store.norgren.com/de.
Mit unserer verbesserten Suchfunktion finden Sie alle
relevanten Informationen - einfach und schnell.

DREHFLÜGELANTRIEBE

M/60280

Doppeltwirkend – Drehwinkel 30° ... 270°



M/60280 ... M/60284

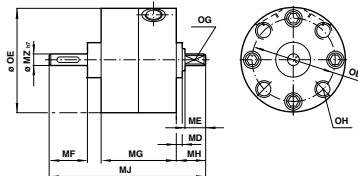

M/60285 ... M/60287

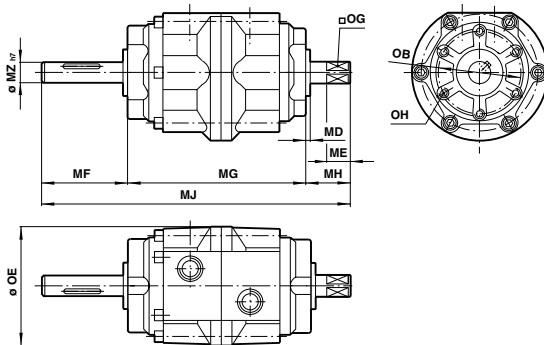

Grundabmessungen für festen Drehwinkel

Typ	MD	ME	MF	MG	MJ	MH	Ø MZ _{h7}	Ø OB	Ø OE	OG-0,1	OH	Passfeder
M/60280	2	6	13	20	46	10	4	26	29	Ø4 h7	M3 x 6	-
M/60281	2	7	15	26	55	10	5	30	36,5	Ø5 h7	M3 x 6	-
M/60282	2	7	18	40	73	10	6	35	42,5	Ø6 h7	M3 x 6	-
M/60283	2	7	23	55	93,5	10	8	40	49,5	6	M5 x 8	3-0,03; 2+0,1* tief
M/60284	2,5	10	26	60	105	13,5	10	56	64	8	M5 x 8	4-0,03; 2,5+0,1* tief
M/60285	2,5	13	39,5	86	145	19,5	12	45	79	10	M6 x 9	4-0,03; 2,5+0,1* tief
M/60286	3	16	53,5	103	180	23,5	17	70	110	13	M8 x 12	5-0,03; 3+0,1* tief
M/60287	3,5	22	65	125	220	30	25	80	141,5	19	M10 x 15	7-0,038; 4+0,2* tief
M/60288	4,5	35	69,5	171	285	44,5	40	120	196	32	M12 x 18	12-0,043; 5+0,2* tief

Fehlende Abmessungen siehe Datenblatt

Standard

MODELLE MIT FIXEN ODER EINSTELLBAREN DREHWINKELN	Drehwinkel/ Einstellung	Antriebs- welle (Ø)	An- schluss	Funktion	Drehmoment bei 6 bar (Nm)
--	----------------------------	------------------------	----------------	----------	------------------------------

Zubehör

Drossel- rückschlag- ventil	Gerade Einschraubver- schraubung	Drehbare Winkelver- schraubung	Verschleiß- teilsatz
-----------------------------------	--	--------------------------------------	-------------------------



M/60280/90	●	90°	4	M5	Einfügelig	0,15	C0K510405	C02250405	C02470405	QM/60280/00
M/60280/180	●	180°	4	M5	Einfügelig	0,15	C0K510405	C02250405	C02470405	QM/60280/00
M/60281/90	●	90°	5	M5	Einfügelig	0,38	C0K510405	C02250405	C02470405	QM/60281/00
M/60281/180	●	180°	5	M5	Einfügelig	0,38	C0K510405	C02250405	C02470405	QM/60281/00
M/60281/IE	●	30 ... 180°	5	M5	Einfügelig	0,38	C0K510405	C02250405	C02470405	QM/60281/00
M/60282/90	●	90°	6	M5	Einfügelig	1,20	C0K510405	C02250405	C02470405	QM/60282/00
M/60282/180	●	180°	6	M5	Einfügelig	1,20	C0K510405	C02250405	C02470405	QM/60282/00
M/60282/IE	●	30 ... 180°	6	M5	Einfügelig	1,20	C0K510405	C02250405	C02470405	QM/60282/00





Weitere Informationen siehe store.norgren.com/de.
Mit unserer verbesserten Suchfunktion finden Sie alle relevanten Informationen - einfach und schnell.

DREHFLÜGELANTRIEBE M/60280

Doppeltwirkend – 30° ... 270° Drehwinkel

Standard









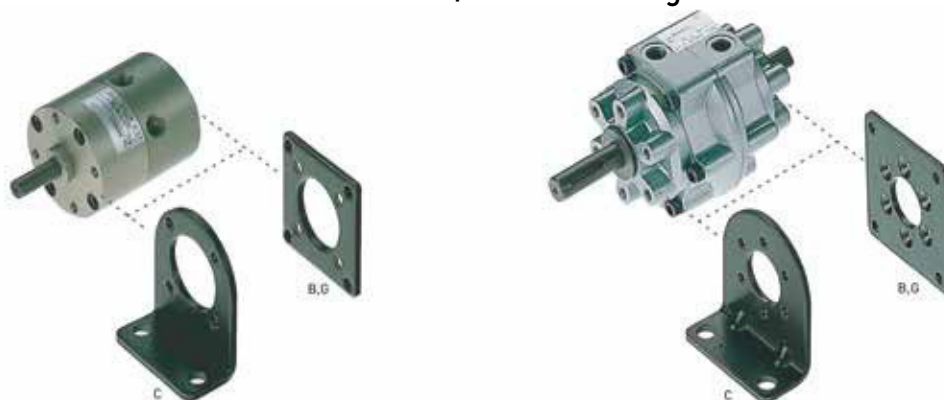

MODELLE MIT FIXEN ODER EINSTELLBAREN DREHWINKELN						Zubehör			
Typ	Drehwinkel/ Einstellung	Antriebs- welle (Ø)	An- schluss	Funktion	Drehmoment bei 6 bar (Nm)	Drossel- rückschlag- ventil	Gerade Einschraubver- schraubung	Drehbare Winkelver- schraubung	Verschleiß- teilsatz
									
M/60283/90	90°	8	M5	Einflügelig	2,10	C0K510405	C02250405	C02470405	QM/60283/00
M/60283/180	180°	8	M5	Einflügelig	2,10	C0K510405	C02250405	C02470405	QM/60283/00
M/60283/IE	30 ... 180°	8	M5	Einflügelig	2,10	C0K510405	C02250405	C02470405	QM/60283/00
M/60284/90	90°	10	G1/8	Einflügelig	4,10	C0K510618	C02250618	C02470618	QM/60284/00
M/60284/TI/90	90°	10	G1/8	Doppelflügelig	9,50	C0K510618	C02250618	C02470618	QM/60284/TI/00
M/60284/180	180°	10	G1/8	Einflügelig	4,10	C0K510618	C02250618	C02470618	QM/60284/00
M/60284/270	270°	10	G1/8	Einflügelig	4,10	C0K510618	C02250618	C02470618	QM/60284/00
M/60284/IE	30 ... 270°	10	G1/8	Einflügelig	4,10	C0K510618	C02250618	C02470618	QM/60284/00
M/60284/TE	30 ... 90°	10	G1/8	Doppelflügelig	9,50	C0K510618	C02250618	C02470618	QM/60284/TI/00







									
M/60285/90	90°	12	G1/8	Einflügelig	5,80	C0K510618	C02250618	C02470618	QM/60285/00
M/60285/TI/90	90°	12	G1/8	Doppelflügelig	12,80	C0K510618	C02250618	C02470618	QM/60285/TI/00
M/60285/180	180°	12	G1/8	Einflügelig	5,80	C0K510618	C02250618	C02470618	QM/60285/00
M/60285/270	270°	12	G1/8	Einflügelig	5,80	C0K510618	C02250618	C02470618	QM/60285/00
M/60286/90	90°	17	G1/4	Einflügelig	18,00	C0K510628	C02250628	C02470628	QM/60286/00
M/60286/TI/90	90°	17	G1/4	Doppelflügelig	41,50	C0K510628	C02250628	C02470628	QM/60286/TI/00
M/60286/180	180°	17	G1/4	Einflügelig	18,00	C0K510628	C02250628	C02470628	QM/60286/00
M/60286/270	270°	17	G1/4	Einflügelig	18,00	C0K510628	C02250628	C02470628	QM/60286/00
M/60287/90	90°	25	G3/8	Einflügelig	34,50	C0K510838	C02250838	C02470838	QM/60287/00
M/60287/TI/90	90°	25	G3/8	Doppelflügelig	83,00	C0K510838	C02250838	C02470838	QM/60287/TI/00
M/60287/180	180°	25	G3/8	Einflügelig	34,50	C0K510838	C02250838	C02470838	QM/60287/00
M/60287/270	270°	25	G3/8	Einflügelig	34,50	C0K510838	C02250838	C02470838	QM/60287/00
M/60288/90	90°	40	G1/2	Einflügelig	123,00	C0K510848	C02250848	C02470848	QM/60288/00
M/60288/TI/90	90°	40	G1/2	Doppelflügelig	247,00	C0K510848	C02250848	C02470848	QM/60288/TI/00
M/60288/180	180°	40	G1/2	Doppelflügelig	123,00	C0K510848	C02250848	C02470848	QM/60288/00
M/60288/270	270°	40	G1/2	Einflügelig	123,00	C0K510848	C02250848	C02470848	QM/60288/00

Alternative Verschraubungen und Verbindungen im Abschnitt 6. Siehe Seite 245

BEFESTIGUNGSELEMENTE FÜR M/60280 Drehflügelantriebe



Typ	B, G	C
M/60280	QM/60280/22 	QM/60280/21 
M/60281	QM/60281/22 	QM/60281/21 
M/60282	QM/60282/22 	QM/60282/21 
M/60283	QM/60283/22 	QM/60283/21 
M/60284	QM/60284/22 	QM/60284/21 

Typ	B, G	C
M/60285	QM/60285/22 	QM/60285/21 
M/60286	QM/60286/22 	QM/60286/21 
M/60287	-	QM/60287/21 
M/60288	-	QM/60288/21 

Weitere Informationen siehe store.norgren.com/de.
Mit unserer verbesserten Suchfunktion finden Sie alle relevanten Informationen - einfach und schnell.

DREHANTRIEBE - ZAHNSTANGE UND RITZEL

M/162000/MI

Doppeltwirkend - Ø 32 ... 125 mm



- Drehmomente von 1,2 ... 51,0 Nm/bar
- Drehwinkel 90°, 180°, 270°, 360°
- Einstellbare Endlagendämpfung
- Drehzapfen- oder Hohlwellen-Ausführung
- Magnetschalter schließen bündig mit dem Profilrohr ab
- Zugstangenstichmaß nach ISO 15552 und VDMA 24562 ermöglicht den Anbau von Norm-Befestigungselementen

TECHNISCHE DATEN

Betriebsmedium:

Gefilterte, geölte oder ungeölte Druckluft

Wirkungsweise:

Doppeltwirkend, Magnetkolben, einstellbare Endlagendämpfung

Betriebsdruck:

1,5 ... 10 bar

Gerätetemperatur:

-5°C ... +80°C max.

Bei Temperaturen unter +2°C bitte Luftbeschaffenheit beachten.

Drehwinkel:

90°, 180°, (270°, 360° auf Anfrage)

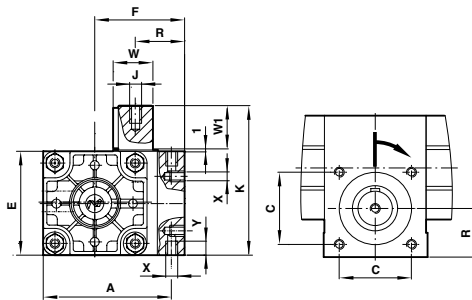
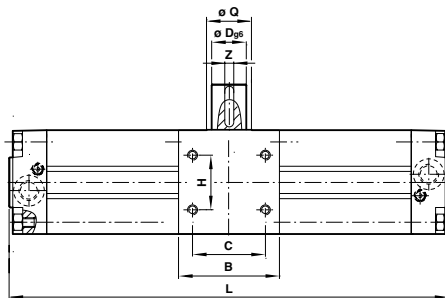

EXPRESS PLUS

Weitere Produkte....

Für Varianten mit Hohlwelle oder einstellbarer Drehwinkel - Varianten von +/-5° wenden Sie sich bitte an Ihr Express - Team.



Grundabmessungen

Ø	A	B/E	C	Ø Dg6	F	H	J	K	Ø Q	R	W	W1	X	Y	Z	L (90°)	L (180°)
32	71,5	50	33	14	46,5	18	M 5	81	25	25	16	30	M 6	10	5	227	274
40	82	60	40	14	54,5	22	M 5	91	25	30	16	30	M 6	10	5	266	323
50	94	70	50	19	60,5	25	M 6	106	30	32,5	21,5	40	M 8	13	6	282	345
63	110	75	60	24	71	35	M 8	116	30	37	27	40	M 8	13	8	331	406
80	142	99	80	28	93,5	50	M 8	150	45	50	31	50	M 10	16	8	396	495
100	156,5	115	80	38	99	60	M 10	166	50	54	41	50	M 10	16	10	414	521
125	188	125	90	38	118	70	M 10	191	60	60	41	50	M 12	20	10	483,5	615,5

Weitere Informationen siehe store.norgren.com/de.
Mit unserer verbesserten Suchfunktion finden Sie alle relevanten Informationen - einfach und schnell.

DREHANTRIEBE - ZAHNSTANGE UND RITZEL M/162000/MI

Doppeltwirkend – Ø 32 ... 125 mm

Standard

Zubehör

Typ	Ø	Drehwinkel	Antriebswelle (Ø)	Anschluss	Drehmoment bei 6 bar (Nm)	Magnetschalter (Reed) mit 5m Anschlusskabel	Drosselrückschlagventil	Gerade Einschraubverschraubung	Drehbare Winkelverschraubung	Verschleißteilsatz
										
M/162032/MI/90	32	90°	14	G1/8	7,20	M/50/LSU/5V	C0K510618	C02250618	C02470618	QM/162032/00
M/162032/MI/180	32	180°	14	G1/8	7,20	M/50/LSU/5V	C0K510618	C02250618	C02470618	QM/162032/00
M/162040/MI/90	40	90°	14	G1/4	13,80	M/50/LSU/5V	C0K510628	C02250628	C02470628	QM/162040/00
M/162040/MI/180	40	180°	14	G1/4	13,80	M/50/LSU/5V	C0K510628	C02250628	C02470628	QM/162040/00
M/162050/MI/90	50	90°	19	G1/4	23,40	M/50/LSU/5V	C0K510828	C02250828	C02470828	QM/162050/00
M/162050/MI/180	50	180°	19	G1/4	23,40	M/50/LSU/5V	C0K510828	C02250828	C02470828	QM/162050/00
M/162063/MI/90	63	90°	24	G3/8	43,80	M/50/LSU/5V	C0K510838	C02250838	C02470838	QM/162063/00
M/162063/MI/180	63	180°	24	G3/8	43,80	M/50/LSU/5V	C0K510838	C02250838	C02470838	QM/162063/00
M/162080/MI/90	80	90°	28	G3/8	94,20	M/50/LSU/5V	C0K511038	C02251038	C02471038	QM/162080/00
M/162080/MI/180	80	180°	28	G3/8	94,20	M/50/LSU/5V	C0K511038	C02251038	C02471038	QM/162080/00
M/162100/MI/90	100	90°	38	G1/2	157,80	M/50/LSU/5V	C0K511248	C02251248	C02471248	QM/162100/00
M/162100/MI/180	100	180°	38	G1/2	157,80	M/50/LSU/5V	C0K511248	C02251248	C02471248	QM/162100/00
M/162125/MI/90	125	90°	38	G1/2	306,00	M/50/LSU/5V	C0K511248	C02251248	C02471248	QM/162125/00
M/162125/MI/180	125	180°	38	G1/2	306,00	M/50/LSU/5V	C0K511248	C02251248	C02471248	QM/162125/00

Drehwinkel 270° und 360° ebenfalls verfügbar. Fragen Sie Ihr Express-Team.
Technische Informationen und alternative Magnetschalter siehe Seite 67.

Alternative Verschraubungen und Verbindungen im Abschnitt 6. Siehe Seite 245

BEFESTIGUNGSELEMENTE FÜR M/162000/MI Drehantriebe

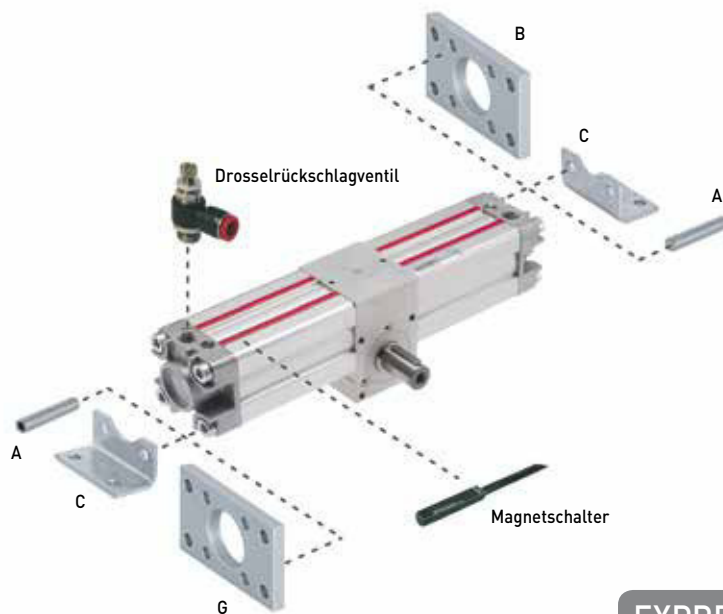

Ø	A	B, G	C
32	QM/8032/35	QA/8032/22	QA/8032/21
40	QM/8040/35	QA/8040/22	QA/8040/21
50	QM/8050/35	QA/8050/22	QA/8050/21
63	QM/8050/35	QA/8063/22	QA/8063/21
80	QM/8080/35	QA/8080/22	QA/8080/21
100	QM/8080/35	QA/8100/22	QA/8100/21
125	QM/8125/35	QM/8125/22	QM/8125/21

EXPRESS LINKS

Tipp!

Stoßdämpfer eignen sich hervorragend die Massen eines rotierenden Körpers abzubremesen. Dadurch kann die Lebensdauer des Antriebs erheblich verlängert werden.

Siehe Seite 68/69



Weitere Informationen siehe store.norgren.com/de.
Mit unserer verbesserten Suchfunktion finden Sie alle relevanten Informationen - einfach und schnell.

EDELSTAHL-RUNDZYLINDER (ISO) KM/8000/M

Doppeltwirkend, ISO 6432 – Ø 12 ... 25 mm



Hohe Korrosions- und Säurebeständigkeit

Mit Endlagenpuffer oder einstellbarer

Endlagendämpfung

Mit Magnetkolben

TECHNISCHE DATEN

Betriebsmedium:

Gefilterte, geölte oder ungeölte Druckluft

Wirkungsweise:

Doppeltwirkend, Magnetkolben, Endlagenpuffer oder einstellbare Endlagendämpfung

Betriebsdruck:

1 ... 10 bar

Gerätetemperatur:

-10°C ... +80°C max.

Bei Temperaturen unter +2°C bitte Luftbeschaffenheit beachten

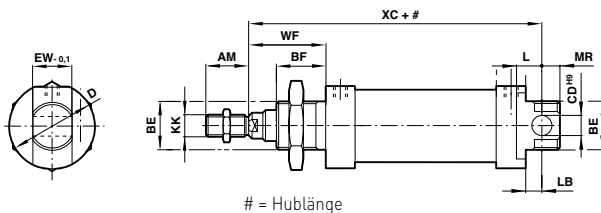

Grundabmessungen

Ø	AM	BE	BF	Ø CDH9	Ø D	EW-0,1	KK	L	LB	MR	WF	XC
12	16	M16x1,5	17	6	20	11,9	M6	9	3	8	22	75
16	16	M16x1,5	17	6	20	11,9	M6	9	4	7	22	82
20	20	M22x1,5	20	8	30	15,9	M8	12	3	11	24	95
25	22	M22x1,5	22	8	30	15,9	M10x1,25	12	7	9	28	104

Standard

Zubehör

PUFFER Typ	ENDLAGEN-DÄMPFUNG Typ	Ø	Hub-länge	An-schluss	Kolben-stange Ø	Magnetschalter (Reed) mit 5m Anschlusskabel	Befestigung für Schalter	Drossel-rückschlag-ventil	Gerade Einschraubver-schraubung	Drehbare Winkelver-schraubung
KM/8012/M/25		12	25	M5	6	M/50/LSU/5V	QM/33/012/22	10K510405	102250405	102470405
KM/8012/M/40		12	40	M5	6	M/50/LSU/5V	QM/33/012/22	10K510405	102250405	102470405
KM/8012/M/50		12	50	M5	6	M/50/LSU/5V	QM/33/012/22	10K510405	102250405	102470405
KM/8016/M/25		16	25	M5	6	M/50/LSU/5V	QM/33/016/22	10K510405	102250405	102470405
KM/8016/M/40		16	40	M5	6	M/50/LSU/5V	QM/33/016/22	10K510405	102250405	102470405
KM/8016/M/50		16	50	M5	6	M/50/LSU/5V	QM/33/016/22	10K510405	102250405	102470405
KM/8020/M/25	KM/8021/M/25	20	25	G1/8	8	M/50/LSU/5V	QM/33/020/22	10K510618	102250618	102470618
KM/8020/M/40	KM/8021/M/40	20	40	G1/8	8	M/50/LSU/5V	QM/33/020/22	10K510618	102250618	102470618
KM/8020/M/50	KM/8021/M/50	20	50	G1/8	8	M/50/LSU/5V	QM/33/020/22	10K510618	102250618	102470618
KM/8020/M/80	KM/8021/M/80	20	80	G1/8	8	M/50/LSU/5V	QM/33/020/22	10K510618	102250618	102470618
KM/8020/M/100	KM/8021/M/100	20	100	G1/8	8	M/50/LSU/5V	QM/33/020/22	10K510618	102250618	102470618
KM/8025/M/25	KM/8026/M/25	25	25	G1/8	10	M/50/LSU/5V	QM/33/025/22	10K510618	102250618	102470618
KM/8025/M/40	KM/8026/M/40	25	40	G1/8	10	M/50/LSU/5V	QM/33/025/22	10K510618	102250618	102470618
KM/8025/M/50	KM/8026/M/50	25	50	G1/8	10	M/50/LSU/5V	QM/33/025/22	10K510618	102250618	102470618
KM/8025/M/80	KM/8026/M/80	25	80	G1/8	10	M/50/LSU/5V	QM/33/025/22	10K510618	102250618	102470618
KM/8025/M/100	KM/8026/M/100	25	100	G1/8	10	M/50/LSU/5V	QM/33/025/22	10K510618	102250618	102470618
KM/8025/M/125	KM/8026/M/125	25	125	G1/8	10	M/50/LSU/5V	QM/33/025/22	10K510618	102250618	102470618
KM/8025/M/160	KM/8026/M/160	25	160	G1/8	10	M/50/LSU/5V	QM/33/025/22	10K510618	102250618	102470618
KM/8025/M/200	KM/8026/M/200	25	200	G1/8	10	M/50/LSU/5V	QM/33/025/22	10K510618	102250618	102470618

Verschleißteilsätze sind für diese Zylinder nicht verfügbar.

Technische Informationen und alternative Magnetschalter siehe Seite 47

Bemerkung: Die Abbildungen zeigen Verschraubungen aus vernickeltem Messing.

Alternative Edelstahl-Verbindungen siehe Abschnitt 6

Siehe Seite 278

Weitere Informationen siehe store.norgren.com/de.
Mit unserer verbesserten Suchfunktion finden Sie alle relevanten Informationen - einfach und schnell.

EDELSTAHL-RUNDZYLINDER KM/8000/M

Doppeltwirkend, ISO 6432 – Ø 12 ... 25 mm

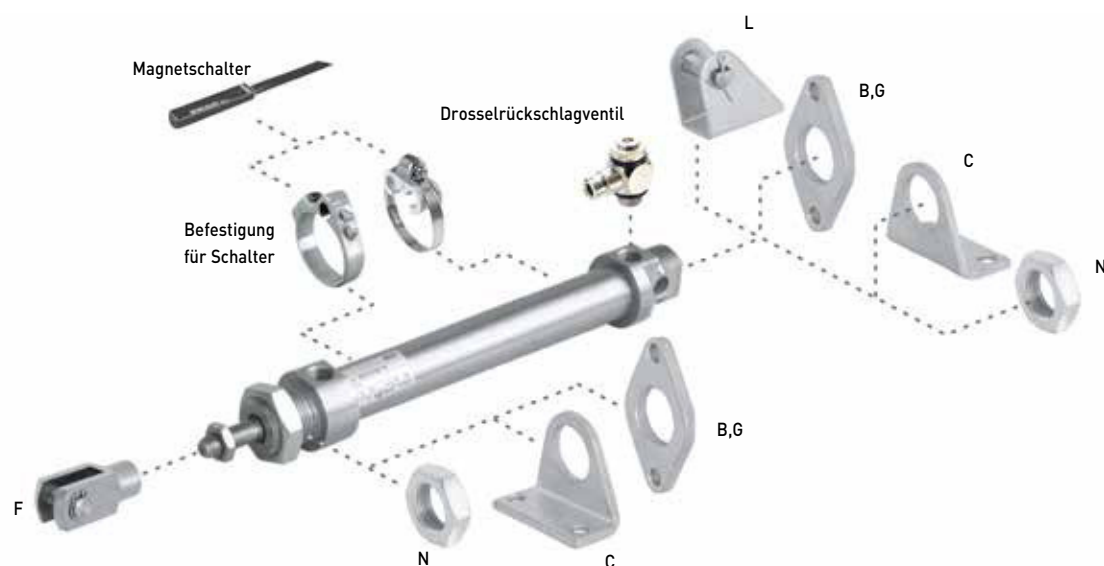

Ø	B, G	C	F	L	N
12	M/P72405 ●	M/P72403 ●	KQM/8012/25 ●	KQM/8012/24 ●	M/P72398 ●
16	M/P72405 ●	M/P72403 ●	KQM/8012/25 ●	KQM/8012/24 ●	M/P72398 ●
20	M/P72406 ●	M/P72404 ●	KQM/8020/25 ●	KQM/8020/24 ●	M/P72399 ●
25	M/P72406 ●	M/P72404 ●	KQM/55433/25 ●	KQM/8020/24 ●	M/P72399 ●

Weitere Informationen siehe store.norgren.com/de.
Mit unserer verbesserten Suchfunktion finden Sie alle relevanten Informationen - einfach und schnell.

EDELSTAHLZYLINDER MIT ZUGSTANGE

KA/8000

Doppeltwirkend Ø 32 ... 200mm

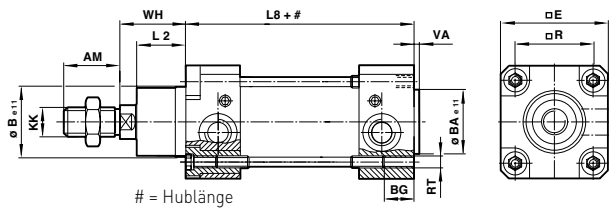

EXPRESS PLUS

Weitere Produkte...

Edelstahlrundzylinder
(Clean-Line - Design)
erhältlich wenden Sie
sich bitte an Ihr
Express - Team



Hohe Korrosions- und Säurebeständigkeit

Normzylinder entsprechend DIN ISO 15552, 6431,
VDMA 24562 und NFE 49-003-1

Ideal geeignet für den Einsatz in der
Lebensmittelindustrie

TECHNISCHE MERKMALE

Betriebsmedium:

Gefilterte, geölte oder ungeölte Druckluft

Wirkungsweise:

KA/8000: Doppeltwirkend, einstellbare Endlagendämpfung

KA/8000/M: Doppeltwirkend, Magnetkolben,
einstellbare Endlagendämpfung

Betriebsdruck:

1 ... 16 bar

Gerätetemperatur:

80°C max.

Bei Temperaturen unter +2°C bitte Luftbeschaffenheit beachten.

MATERIAL

Zylinderrohr: X5 Cr Ni 18 10 (1.4301; AISI 304)

Enddeckel: X10 Cr Ni S 18 9 (1.4305; AISI 303)

Kolbenstange: X10 Cr Ni S 18 9 (1.4305; AISI 303)

Muttern und Schrauben: X10 Cr Ni S 18 9 (1.4305; AISI 303)

Zugstangen: X5 Cr Ni Mo 17 12 2 (1.4401; AISI 316)

Kolbendichtungen: Polyurethan Ø 32 bis 100 mm,
Nitrilkautschuk Ø 125 bis 200 mm

Dämpfungsdichtungen: Nitrilkautschuk

O-Ringe: FPM

Grundabmessungen

Ø	AM	Ø B/BA e11	BG	□ E	KK	L2	L8	□ R	RT	VA	WH
32	22	30	18	47	M10x1,25	20	94	32,5	M 6	3	26
40	24	35	18	53	M12x1,25	22	105	38	M 6	3,5	30
50	32	40	18	65	M16x1,5	27	106	46,5	M 8	3,5	37
63	32	45	17,5	75	M16x1,5	29	121	56,5	M 8	4	37
80	40	45	21,5	95	M20x1,5	33	128	72	M 10	4	46
100	40	55	21,5	115	M20x1,5	36	138	89	M 10	4	51
125	54	60	32	140	M27x2	45	160	110	M 12	6	65
160	72	65	28,5	180	M36x2	58	180	140	M 16	4	80
200	72	75	28,5	220	M36x2	67	180	175	M 16	5	95

Standard

MIT MAGNETKOLBEN	OHNE MAGNETKOLBEN Typ	Ø Typ	Anschluss	Kolbenstange Ø
KA/8032/M/*	KA/8032/*	32	G1/8	12
KA/8040/M/*	KA/8040/*	40	G1/4	16
KA/8050/M/*	KA/8050/*	50	G1/4	20
KA/8063/M/*	KA/8063/*	63	G3/8	20
KA/8080/M/*	KA/8080/*	80	G3/8	25
KA/8100/M/*	KA/8100/*	100	G1/2	25
KA/8125/M/*	KA/8125/*	125	G1/2	32
KA/8160/M/*	KA/8160/*	160	G3/4	40
KA/8200/M/*	KA/8200/*	200	G3/4	40

*Bitte Hublängen in mm einfügen
Standardhublängen 25, 50, 80, 100, 125, 160, 200, 250, 320, 400, 500
Informationen zur Verfügbarkeit erhalten Sie von Ihrem Express-Team.

Zubehör

Magnetschalter (Reed) mit 5m Anschlusskabel	Befestigung für Schalter	Drossel- rückschlag- ventil	Gerade rückschlag- ventil	Drehbare Winkerver- schraubung	Verschleiß- teilsatz
M/50/LSU/5V	QM/27/2/1	10K510618	102250618	102470618	KQA/8032/00
M/50/LSU/5V	QM/27/2/1	10K510628	102250628	102470628	KQA/8040/00
M/50/LSU/5V	QM/27/2/1	10K510828	102250828	102470828	KQA/8050/00
M/50/LSU/5V	QM/27/2/1	10K510838	102250838	102470838	KQA/8063/00
M/50/LSU/5V	QM/27/2/1	10K511038	102251038	102471038	KQA/8080/00
M/50/LSU/5V	QM/27/2/1	10K511248	102251248	102471248	KQA/8100/00
M/50/LSU/5V	QM/27/2/1	10K511248	102251248	102471248	KQA/8125/00
M/50/LSU/5V	QM/27/2/1	-	-	-	KQA/8160/00
M/50/LSU/5V	QM/27/2/1	-	-	-	KQA/8200/00

Bemerkung: Die Abbildungen zeigen Verschraubungen aus vernickeltem Messing.
Alternative Edelstahl-Verbindungen siehe Abschnitt 6. Siehe Seite 278

Weitere Informationen siehe store.norgren.com/de.
Mit unserer verbesserten Suchfunktion finden Sie alle
relevanten Informationen - einfach und schnell.

BALGZYLINDER (KOMPAKT) PM/31000

Einfachwirkend – Ø 2 3/4 ... 12"

Wartungsfrei, da keine beweglichen Teile

Spezielle technische Anwendungen durch zulässige Schrägstellung und axiale Mittenabweichung der Endplatten möglich

Erweiterter Verwendungszweck durch Eignung als Vibrationsisolator



TECHNISCHE MERKMALE

Betriebsmedium:

Druckluft, geölt oder ungeölt, Nitrogen, Wasser (mit Glycol)

Wirkungsweise:

Einfachwirkend

Betriebsdruck:

5,5 bar empfohlener dynamischer Druck, 8 bar max.

Gerätetemperatur:

-40 ... +70°C "Statisch"

-30 ... +50°C "Dynamisch"

Bei Einsatz mit hohen Temperaturen (+70°C) ist mit einer Reduzierung der Lebensdauer zu rechnen.

Statisch: konstante/gleichbleibende externe Last

Dynamisch: Schwingungsdämpfer oder unterschiedliche Betriebsdrücke als Resultat wechselnde Lasten

Wichtige Hinweise:

Kraft:

- Die Zylinderkraft ist abhängig von der Bauhöhe. Mit zunehmender Bauhöhe nimmt die Zylinderkraft ab.

Einbau:

- Vor dem Einbau ist der Balgzylinder auf eventuelle Transport-Beschädigungen zu prüfen.

- Der Balgzylinder ist erst nach dem korrekten Einbau mit Druckluft zu befüllen. Eine Höhenbegrenzung muss vorhanden sein
- Der Einbauraum ist so auszulegen, dass Scheuerstellen mit der Balgwand vermieden werden.
- Für die Aufnahme der Kräfte ist die gesamte Auflagefläche der Endteile zu nutzen.
- Balgzylinder sind seitlich zu führen
- Der Balgzylinder ist vor dem Demontieren zu entlüften.
- Der Gummibalg ist vor einem ständigen Kontakt mit Hydrauliköl, Schmiermitteln, Lösungsmitteln, Metallspänen, Schweißfunken zu schützen. Bei besonderen Einflüssen empfiehlt es sich, unter Angabe von Werkstoff, Temperatur und Konzentration weitere Auskünfte bei IMI Precision Engineering einzuholen.

Anschläge:

Um Beschädigungen während des Betriebs zu vermeiden, ist ein mechanischer Endanschlag in beiden Richtungen vorzusehen. (minimale bzw. maximale Einbauhöhe)

Abmessungen

PM/31021, PM/31022, PM/31023

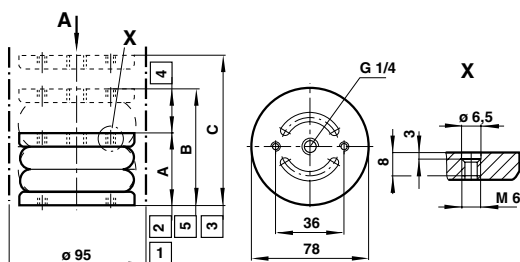

PM/31041, PM/31042, PM/31043

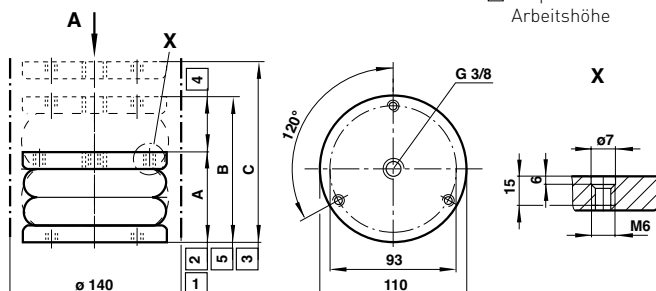

- 1 Min. Einbauraum
- 2 Min. Einbauhöhe
- 3 Max. Einbauhöhe
- 4 Hub
- 5 Empfohlene max. Arbeitshöhe

Tabelle 1.1

Typ	Nenn Ø (inch) x Faltenbalg	Empfohlener max. Hub (mm)	Empfohlene Arbeitshöhe [B] (mm)	Hub (mm)	Einbauhöhe [A] min (mm)	Einbauhöhe [C] max. (mm)	Max. Drehmoment für Bef.-Bolzen (Nm)	Gewicht (kg)
PM/31021	2 3/4 x 1	17	67	20	50	70	5	0,5
PM/31022	2 3/4 x 2	39	104	45	65	110	5	0,5
PM/31023	2 3/4 x 3	50	130	60	80	140	5	0,6
PM/31041	4 1/2 x 1	40	85	35	50	90	11	0,8
PM/31042	4 1/2 x 2	75	140	85	65	150	11	1
PM/31043	4 1/2 x 3	80	180	100	100	200	11	1,2

Weitere Informationen siehe store.norgren.com/de. Mit unserer verbesserten Suchfunktion finden Sie alle relevanten Informationen - einfach und schnell.

BALGZYLINDER (KOMPAKT) PM/31000

Einfachwirkend - Ø 2 3/4 ... 12"

PM/31061 ... PM/31063



Tabelle 1.2

Typ	Nenn Ø (inch) x Faltenbalg	Empfohlener max. Hub (mm)	Empfohlene Arbeitshöhe [B] (mm)	Hub (mm)	Einbauhöhe [A] min (mm)	Einbauhöhe [C] max. (mm)	Max. Drehmo- ment für Bef.- Bolzen (Nm)	Gewicht (kg)
PM/31061 ●	6 x 1	45	100	55	55	110	12	2
PM/31062 ●	6 x 2	95	175	115	80	195	12	2,7
PM/31063 ●	6 x 3	160	260	140	100	290	12	3

PM/31081 ... PM/31123

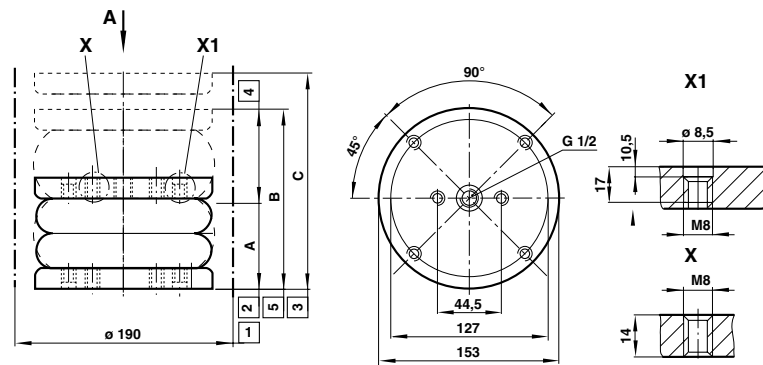
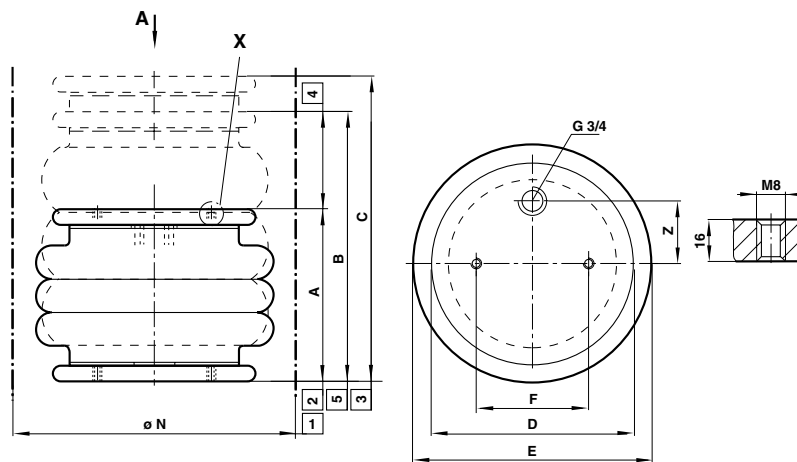

- 1 Min. Einbauraum
- 2 Min. Einbauhöhe
- 3 Max. Einbauhöhe
- 4 Hub
- 5 Empfohlene max. Arbeitshöhe

Tabelle 1.3

Typ	Nenn Ø (inch) x Faltenbalg	Empfohlener max. Hub (mm)	Empfohlene Arbeitshöhe [B] (mm)	Hub (mm)	Einbauhöhe [A] min (mm)	Einbauhöhe [C] max (mm)	Max. Drehmo- ment für Bef.- Bolzen (Nm)	Ø E	Ø D	Ø F	Ø N	Z	Gewicht (kg)
PM/31081 ●	8 x 1	107	158	119	51	170	12	225	135	70	250	-	1,8
PM/31082 ●	8 x 2	153	230	193	77	270	12	220	135	70	235	-	2,5
PM/31091 ●	9 1/4 x 1	84	135	104	51	155	12	255	160	89	275	38	2,3
PM/31092 ●	9 1/4 x 2	183	260	218	77	295	12	255	160	89	265	38	2,8
PM/31121 ●	12 x 1	100	151	129	51	180	12	335	228	157	360	73	3,4
PM/31122 ●	12 x 2	190	265	230	75	305	12	325	228	157	340	73	5,3
PM/31123 ●	12 x 3	285	395	320	110	430	12	325	228	157	345	73	7,0

Weitere Informationen siehe store.norgren.com/de.
Mit unserer verbesserten Suchfunktion finden Sie alle relevanten Informationen - einfach und schnell.

BALGZYLINDER M/31000

Einfachwirkend – Ø 6 ... 16"

Wartungsfrei, da keine beweglichen Teile

Spezielle technische Anwendungen durch zulässige Schrägstellung und axiale Mittenabweichung der Endplatten möglich

Erweiterter Verwendungszweck durch Eignung als Vibrationsisolator

TECHNISCHE MERKMALE

Betriebsmedium:

Druckluft, geölt oder ungeölt, Nitrogen, Wasser (mit Glycol)

Wirkungsweise:

Einfachwirkend

Betriebsdruck:

5,5 bar empfohlener dynamischer Druck, 8 bar max.

Gerätetemperatur:

-40 ... +70°C "Statisch"

-30 ... +50°C "Dynamisch"

Bei Einsatz mit hohen Temperaturen (+70°C) ist mit einer Reduzierung der Lebensdauer zu rechnen.

Statisch: konstante/gleichbleibende externe Last

Dynamisch: Schwingungsdämpfer oder unterschiedliche Betriebsdrücke als Resultat wechselnde Lasten

Wichtige Hinweise:

Kraft:

- Die Zylinderkraft ist abhängig von der Bauhöhe. Mit zunehmender Bauhöhe nimmt die Zylinderkraft ab.

Einbau:

- Vor dem Einbau ist der Balgzylinder auf eventuelle Transport-Beschädigungen zu prüfen.



- Der Balgzylinder ist erst nach dem korrekten Einbau mit Druckluft zu befüllen. Eine Höhenbegrenzung muss vorhanden sein
- Der Einbauraum ist so auszulegen, dass Scheuerstellen mit der Balgwand vermieden werden.
- Für die Aufnahme der Kräfte ist die gesamte Auflagefläche der Endteile zu nutzen.
- Balgzylinder sind seitlich zu führen
- Der Balgzylinder ist vor dem Demontieren zu entlüften.
- Der Gummibalg ist vor einem ständigen Kontakt mit Hydrauliköl, Schmiermitteln, Lösungsmitteln, Metallspänen, Schweißfunken zu schützen. Bei besonderen Einflüssen empfiehlt es sich, unter Angabe von Werkstoff, Temperatur und Konzentration weitere Auskünfte bei IMI Precision Engineering einzuholen.

Anschläge:

Um Beschädigungen während des Betriebs zu vermeiden, ist ein mechanischer Endanschlag in beiden Richtungen vorzusehen. (minimale bzw. maximale Einbauhöhe)

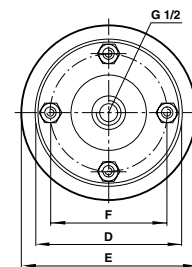
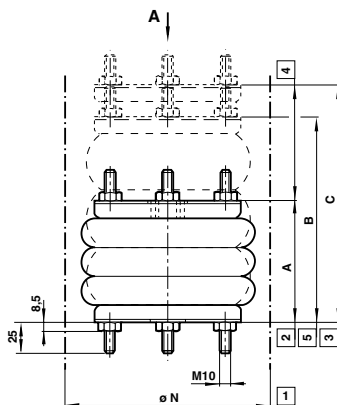

- Min. Einbauraum
- Min. Einbauhöhe
- Max. Einbauhöhe
- Hub
- Empfohlene max. Arbeitshöhe

Abmessungen

Typ	Nenn Ø (inch) x Faltenbalg	Empfohlener max. Hub (mm)	Empfohlene Arbeitshöhe [B] (mm)	Hub (mm)	Einbauhöhe [A] min. (mm)	Einbauhöhe [C] max. (mm)	Max. Drehmoment für Bef.-Bolzen (Nm)	Ø E	Ø D	Ø F	Ø N	Gewicht (kg)
M/31061	6 x 1	45	95	55	50	105	25	175	153,5	127	190	2,4
M/31062	6 x 2	95	170	115	75	190	25	175	153,5	127	190	2,7
M/31081	8 x 1	65	115	80	50	130	25	230	184	155	245	3
M/31082	8 x 2	145	220	175	75	250	25	230	184	155	245	3,8
M/31101	10 x 1	85	135	100	50	150	25	270	210	181	300	3,4
M/31102	10 x 2	170	245	225	75	300	25	270	210	181	300	5,0
M/31103	10 x 3	250	350	330	100	430	25	270	210	181	300	5,6
M/31121	12 x 1	85	135	100	50	150	25	330	260	232	350	5,2
M/31122	12 x 2	170	245	225	75	300	25	330	260	232	350	6,7
M/31123	12 x 3	250	350	330	100	430	25	330	260	232	350	8,1
M/31141	14 1/2 x 1	100	150	125	50	175	25	400	310	282	425	6,9
M/31142	14 1/2 x 2	215	290	265	75	340	25	400	310	282	425	9,1
M/31143	14 1/2 x 3	320	420	380	100	480	25	400	310	282	425	10,7
M/31162	16 x 2	275	350	325	75	400	25	435	310	282	460	9,7
M/31163	16 x 3	375	475	450	100	550	25	435	310	282	460	12,4

Weitere Informationen siehe store.norgren.com/de. Mit unserer verbesserten Suchfunktion finden Sie alle relevanten Informationen - einfach und schnell.

MAGNETSCHALTER

Reed und induktiv

M/50



Geeignet für alle Zylinder mit Magnetkolben
Schalter kann mithilfe des im Lieferumfang enthaltenen Spezialadapters bündig montiert werden
LED-Anzeige – Induktiv (Standard),
Reed (nur LSU-Ausführungen)
Induktiv-Schalter insbesondere geeignet für Bereiche mit starker Vibration

TECHNISCHE DATEN

Wirkungsweise:

Reed, normal offen

Induktiv, normal offen, PNP/NPN

Spannung AC:

Reed 10 ... 240 V (M/50/LSU/CP 10 ... 60 V)

Spannung DC:

Reed 10 ... 170 V (M/50/LSU/CP 10 ... 60 V)

Induktiv 10 ... 30 V

Strom max.:

Reed 180 mA

Induktiv 150 mA

Schaltzeit:

Reedkontakt 1,8 ms

Induktiv <0,5 ms

Standard - Magnetschalter (Reed - Kontakt)

Typ	LED (Gelb) / Stecker	Kabellänge / Stecker	Geräte-temperatur	Kabel	Merkmale	Steckdose mit Kabel 5 m (PVC)	Steckdose mit Kabel 10 m (PVC)	Steckdose mit Kabel 5 m (PUR)
M/50/LSU/2V	●	2 m	-20 ... +80°C	PVC	-	-	-	-
M/50/LSU/5V	●	5 m	-20 ... +80°C	PVC	-	-	-	-
M/50/LSU/10V	●	10 m	-20 ... +80°C	PVC	-	-	-	-
M/50/LSU/CP	●	0,3 m mit M8-Stecker	-20 ... +80°C	PVC	-	M/P73001/5	M/P73001/10	M/P73002/5
M/50/LSU/5U	●	5 m	-20 ... +80°C	PUR	Kabel sehr flexibel	-	-	-
M/50/RAC/5V	●	5 m	-20 ... +80°C	PVC	Wechselkontakte	-	-	-
TM/50/RAU/2S	●	2 m	-20 ... +150°C	Silikon	Hochtemperatur	-	-	-

Zubehör

Standard - Magnetschalter (Induktiv & ATEX - Zulassung)

Typ	LED (Gelb) / Stecker	Kabellänge / Stecker	Ausgang	Geräte-temperatur	Kabel	Ex-Kennung	Steckdose mit Kabel 5 m (PVC)	Steckdose mit Kabel 10 m (PVC)	Steckdose mit Kabel 5 m (PUR)
M/50/EAP/2V	●	2 m	PNP	-20 ... +80°C	PVC	-	-	-	-
M/50/EAP/5V	●	5 m	PNP	-20 ... +80°C	PVC	-	-	-	-
M/50/EAP/10V	●	10 m	PNP	-20 ... +80°C	PVC	-	-	-	-
M/50/EAP/CP	●	0,3 m mit M8-Stecker	PNP	-20 ... +80°C	PVC	-	M/P73001/5	M/P73001/10	M/P73002/5
M/50/EAP/CC	●	0,3 m mit M12-Stecker	PNP	-20 ... +80°C	PVC	-	M/P34614/5	-	M/P34595/5
M/50/EAP/5U	●	5 m	PNP	-20 ... +80°C	PUR	-	-	-	-
M/50/EAP/10U	●	10 m	PNP	-20 ... +80°C	PUR	-	-	-	-
M/50/EXP/5V	●	5 m	PNP	-20 ... +50°C	PVC	II 3D T110°C IP67 X	-	-	-
M/50/EAN/2V	●	2 m	NPN	-20 ... +80°C	PVC	-	-	-	-
M/50/EAN/5V	●	5 m	NPN	-20 ... +80°C	PVC	-	-	-	-
M/50/EAN/CP	●	0,3 m mit M8-Stecker	NPN	-20 ... +80°C	PVC	-	M/P73001/5	M/P73001/10	M/P73002/5

Zubehör

Bemerkung: Ist ein Befestigungselement/Adapter zur Montage eines Zylinders erforderlich, ist diese Teilenummer auf der entsprechenden Produktseite für den Antrieb angegeben.

Weitere Informationen siehe store.norgren.com/de.
Mit unserer verbesserten Suchfunktion finden Sie alle relevanten Informationen - einfach und schnell.

KLEIN-STOSSDÄMPFER, Serie MC

Selbsteinstellend

Wartungsfreie, einbaufertige hydraulische Maschinenelemente

Standzeit bis zu 25 Millionen Hübe

Geringe Betriebskosten

Flexibel einsetzbar

TECHNISCHE DATEN

Auffahrgeschwindigkeit:

Die Berechnungsformeln, der zulässigen Geschwindigkeit, stellt Ihnen das Express-Team auf Anfrage zur Verfügung.

(Stellen Sie sicher, dass sich die effektive Masse der Anwendung innerhalb des Bereichs der ausgewählten Einheit befindet.)

Überschreitung von W4 (max. Energieaufnahme pro Stunde):

Ist möglich, wenn zeitweise abgeschaltet oder der Stoßdämpfer mit Zylinderabluft gekühlt wird.

Einbaulage:

Beliebige

Gerätetemperatur:

0°C ... +66°C

MATERIAL

Grundkörper:

Stahl tenifer gehärtet

Kolbenstange:

Gehärteter, rostfreier Stahl

Rollmembrane:

Ethylen-Propylen



MC 150 EUM

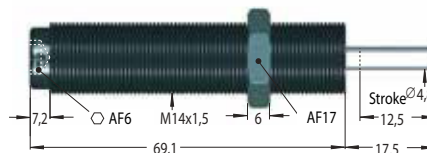

MC 225 EUM

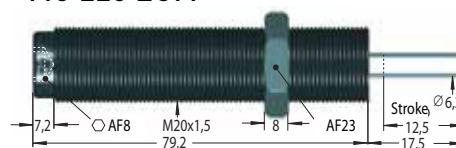

MC 600 EUM

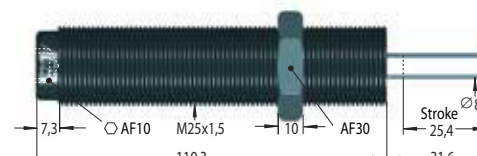

Standard

Typ	Max. Energieaufnahme W ₃ Nm/Hub	W ₄ Nm/h	Effektive Masse me Selbsteinstellend me min (kg) me max. (kg)	Min./max. Rückstell- kraft [N]	Kolben rückstell- zeit (s)	Max. Achs- abweichung (°)	Nylon- Aufprall- knopf	Rechteck- flansch	Klemm- flansch	An- schlag- hülse
MC 150 EUM	20	34 000	0,9 - 10	3 - 5	0,4	4	PP 150	RF 14	MB 14	AH14
MC 150 EUMH	20	34 000	8,6 - 86	3 - 5	0,4	4	PP 150	RF 14	MB 14	AH14
MC 150 EUMH2	20	34 000	70 - 200	3 - 5	0,4	4	PP 150	RF 14	MB 14	AH14
MC 225 EUM	41	45 000	2,3 - 25	4 - 6	0,3	4	PP 225	RF 20	MB 20	AH20
MC 225 EUMH	41	45 000	23 - 230	4 - 6	0,3	4	PP 225	RF 20	MB 20	AH20
MC 225 EUMH2	41	45 000	180 - 910	4 - 6	0,3	4	PP 225	RF 20	MB 20	AH20
MC 600 EUM	136	68 000	9 - 136	5 - 9	0,6	2	PP 600	RF 25	MB 25	AH25
MC 600 EUMH	136	68 000	113 - 1 130	5 - 9	0,6	2	PP 600	RF 25	MB 25	AH25
MC 600 EUMH2	136	68 000	400 - 2 300	5 - 9	0,6	2	PP 600	RF 25	MB 25	AH25

Zubehör



Weitere Informationen siehe store.norgren.com/de.
Mit unserer verbesserten Suchfunktion finden Sie alle relevanten Informationen - einfach und schnell.

KLEIN-STOSSDÄMPFER, Serie MA

einstellbar



Wartungsfreie, einbaufertige hydraulische
Maschinenelemente

Integrierter Festanschlag

Flexibel einsetzbar

TECHNISCHE DATEN

Einstellung:

Typ MA150 über Drehen an der Stellschraube auf der Rückseite. Die anderen Typen über Drehen an dem mit Skala (von 0 bis 9) versehenen Verstellknopf. Nach Einbau der Stoßdämpfer wird die Einrichtung einige Male gefahren, wobei der Einstellring solange gedreht wird, bis die optimale Abbremsung erreicht ist.

Harter Anschlag am Hubanfang - Ring Richtung 9 drehen.

Harter Anschlag am Hubende - Ring Richtung 0 drehen.

Auffahrgeschwindigkeit:

Die Berechnungsformeln, der zulässigen Geschwindigkeit, stellt Ihnen das Express-Team auf Anfrage zur Verfügung.

Überschreitung von W4 (max. Energieaufnahme pro Stunde):

Ist möglich, wenn zeitweise abgeschaltet oder der Stoßdämpfer mit Zylinderabluft gekühlt wird.

Einbaulag:

Beliebige

Gerätetemperatur:

0°C ... +66°C

MATERIAL

Grundkörper:

Stahl tenifer gehärtet

Kolbenstange:

Gehärteter, rostfreier Stahl

Rollmembrane:

Ethylen-Propylen

MA 150 EUM

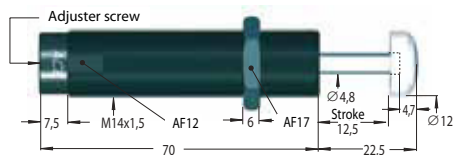

MA 225 EUM

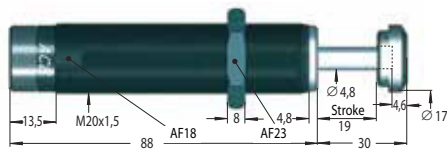

MA 600 EUM

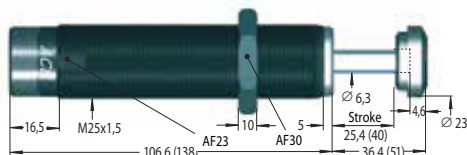

Standard

Typ	Max. Energieaufnahme		Effektive Masse me Einstellbar Min./max. (kg)	Min./max. Rückstell- kraft [N]	Kolben- rückstell- zeit (s)	Max. Achs- abweichung (°)	Rechteck- flansch	Klemm- flansch hülse	An- schlag-
	W ₃ Nm/Hub	W ₄ Nm/h							
MA 150 EUM	22	35 000	1,0 - 109	3 - 5	0,4	5	RF 14	MB14	AH14
MA 225 EUM	25	45 000	2,3 - 226	5 - 10	0,1	2	RF 20	MB 20	AH20
MA 600 EUM	68	68 000	9 - 1360	10 - 30	0,2	2	RF 25	MB 25	AH25

Zubehör



Weitere Informationen siehe store.norgren.com/de.
Mit unserer verbesserten Suchfunktion finden Sie alle relevanten Informationen - einfach und schnell.

WEITERE PRODUKTE

PNEUMATIKZYLINDER MIT ZOLL - ROHR

Martonair RM/900

Mit und ohne Magnetkolben Ø 1,25 ... 14"

Ideal für viele industrielle Anwendungen

Vielzahl an Befestigungselementen

Zuverlässige, robuste und bewährte Konstruktion



TECHNISCHE MERKMALE

Betriebsmedium:

Gefilterte, geölte oder ungeölte Druckluft

Wirkungsweise:

RM/900: Doppeltwirkend, einstellbare

Endlagendämpfung, ohne Magnet

RM/900/M: Doppeltwirkend, einstellbare

Endlagendämpfung, mit Magnet

Betriebsdruck:

1 ... 10 bar

Gerätetemperatur:

-20°C ... +80°C

Bei Temperaturen unter +2°C bitte Luftbeschaffenheit beachten.

MATERIAL

Zylinderrohr: Eloxiertes Aluminium

Ausnahme: Ø 14" (Stahl)

Enddeckel: Aluminium-Druckguss

Lagergehäuse: Messing für 1 1/4" bis 3" (Ø 4 bis 14" aus Aluminium)

Kolben: Aluminium

Kolbenstange und Zugstangen:

Edelstahl (ferritisch)

Dichtungen & O-Ringe:

Nitrilkautschuk

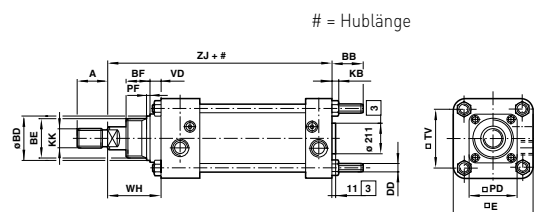

Grundabmessungen

Typ	Ø Zylinder	A	BB	Ø BD	BE	BF	DD	E	KB	KK	PD	PF	TV	VD	WH	ZJ
RM/9125	1 1/4"	14,5	22	22	M 22 x 2	19	M 6	45	5	M 10	-	-	30,5	8	37	125,5
RM/9175	1 3/4"	19	26,5	27	M 27 x 2	19	M 8	57	6,5	M 12	-	-	43	8	37	132,5
RM/920	2"	24	25	34	M 33 x 2	20	M 8	63,5	6,5	M 16	-	3	47,5	9,5	46	137
RM/925	2 1/2"	33,5	25	40	M 39 x 2	25,5	M 8	74,5	6,5	M 22	-	3	55,5	8	53	152,5
RM/930	3"	33,5	33	40	M 39 x 2	25,5	M 10	91	8	M 22	59	3	66,5	13	56,5	179,5
RM/940	4"	38	32	-	Ø 43	-	M 10	114	8	M 24	63,5	-	89	13	64	187,5
RM/950	5"	47,5	48	-	Ø 58,5	-	M 12	140	10	M 30	82,5	-	108	18	83	228,5
RM/960	6"	47,5	49,5	-	Ø 58,5	-	M 16	167	13	M 30	82,5	-	128,5	18	83	235
RM/980	8"	57	53,5	-	Ø 63,5	-	M 18	219	15	M 36	89	-	168,5	19	86	276
RM/9100	10"	76	70,5	-	Ø 77	-	M 24	270	19	M 48	111	-	209,5	22	109	343
RM/9120	12"	76	70,5	-	Ø 77	-	M 24	321	19	M 48	111	-	246	22	109	343
RM/9140	14"	76	93	-	Ø 89	-	M 30	375	24	M 48	-	-	292	32	128	366,5

Standard

MIT MAGNETKOLBEN Typ	OHNE MAGNETKOLBEN Typ	Ø Zylinder	Kolbenstange Ø	Anschluss	Verschleißsteilsatz
RM/9125/M/*	RM/9125/*	1 1/4"	12 mm	G 1/8	QM/9125/00
RM/9175/M/*	RM/9175/*	1 3/4"	16 mm	G 1/4	QM/9175/00
RM/920/M/*	RM/920/*	2"	20 mm	G 1/4	QM/920/00
RM/925/M/*	RM/925/*	2 1/5"	25 mm	G 3/8	QM/925/00
RM/930/M/*	RM/930/*	3"	25 mm	G 3/8	QM/930/00
RM/940/M/*	RM/940/*	4"	32 mm	G 3/8	QM/940/00
-	RM/950/*	5"	1 1/2"	G 1/2	QM/950/00
-	RM/960/*	6"	1 1/2"	G 1/2	QM/960/00
-	RM/980/*	8"	1 3/4"	G 3/4	QM/980/00
-	RM/9100/*	10"	2 1/4"	G 1	QM/9100/00
-	RM/9120/*	12"	2 1/4"	G 1	QM/9120/00
-	RM/9140/*	14"	2 1/4"	G 1	QM/9140/00

* Bitte Hub (mm) einfügen
Standardhublängen; RM/9125; 50, 75, 100, 125, 150, 200, 300
RM/9175 ... RM/980; 100, 150, 200, 300, 400, 500
Wenden Sie sich an Ihr Express-Team.

Zubehör

Bemerkung!
Die Verschleißsteilsätze gelten auch für die Baureihe M/900.

Befestigungselemente



Typ	B/G	C	D	F	L	R
RM/9125	M/P6938	QM/754	M/P6937	QM/402	QM/394	M/P11966
RM/9175	QM/888	QM/753	M/P7457	QM/404	QM/922	M/P11219
RM/920	QM/875	QM/752	M/P10228	QM/405	QM/909	M/P10349
RM/925	QM/876	QM/748	M/P10311	QM/407	QM/910	M/P10351
RM/930	QM/878	QM/983	M/P10229	QM/407	QM/911	M/P10353
RM/940	QM/887	QM/982	QM/758	QM/408	QM/912	QM/763
RM/950	QM/886	QM/981	QM/759	QM/409	QM/913	QM/764
RM/960	QM/884	QM/826	QM/761	QM/409	QM/914	QM/765
RM/980	QM/883	QM/825	QM/762	QM/410	QM/915	QM/766
RM/9100	QM/882	QM/824	-	QM/411	QM/917	QM/767
RM/9120	QM/889	QM/756	-	QM/411	QM/918	QM/768
RM/9140	QM/741	QM/755	-	QM/411	QM/924	QM/769

Weitere Informationen siehe store.norgren.com/de.
Mit unserer verbesserten Suchfunktion finden Sie alle relevanten Informationen - einfach und schnell.

WEITERE PRODUKTE

SCHLAGZYLINDER Martonair-Serie M/3000

Doppeltwirkend Ø 2 ... 6"



Hohe Energieabgabe

Ideal geeignet für viele Bohr-, Loch- und leichte Pressanwendungen

Einsetzbar als Bunkerklöpfer

Robuste, korrosionsbeständige Konstruktion

TECHNISCHE DATEN

Betriebsdruck:

2,7 bis 10 bar

Gerätetemperatur:

-20°C bis +80°C

Bei Temperaturen unter +2°C bitte Luftbeschaffenheit beachten

Einbaulage:

Vertikal

Die Energieabgabe eines Schlagzylinders kann durch die Einstellung des Betriebsdruckes geregelt werden. Die Wirkenergie, ist abhängig vom Betriebsdruck. Systemauslegung sowie Sicherheitsvorkehrungen siehe Datenblatt. Die Höchstenergie eines Arbeitsweges liegt dort, wo die Kurve für den betreffenden Druck ihr Maximum erreicht. Für normal zur Verfügung stehende Drücke von 4-7 bar ist dieser Maximalpunkt zwischen 50 und 75 mm des Kolbenhubes

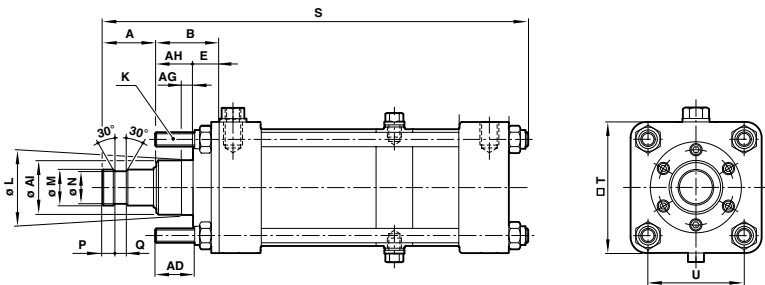

Grundabmessungen

Ø	A	AD	Ø AI	AG	AH	B	E	K	Ø L	ØM	ØN	P	Q	S	T	U
2"	37,5	17	31,5	8	20,5	35	14,3	M 8	31,72/31,67	20	17,5	9,5	6	461	63,5	48
3"	37,5	27,5	37,5	8	25,5	38	12,7	M 10	38,07/38,02	25	23	9	8	506	89	67
4"	44,5	34,5	44	8	31,5	44,5	12,7	M 11	44,42/44,37	32	28,5	11	9,5	516	114	89
6"	63,5	48	69,5	9,5	35	68	15,9	M 16	69,82/69,75	44,5	40,5	19	12,5	587	167	129

Standard

Typ	Ø	Energie in Joule bei 5,5 bar	Max. Schaltzyklen pro Minute	Max. zul. Gewichtsbelastung	Anschluss	Kolbenstange Ø
-----	---	------------------------------	------------------------------	-----------------------------	-----------	----------------

Zubehör

Gerade Einschraubverschraubung	Drehbare Winkelverschraubung	Verschleißteilsatz
--------------------------------	------------------------------	--------------------



M/3020M	●	2"	24,5	60	3,6 kg	G 1/4	20,0	C02250628	C02470628	QM/3020/00
M/3030M	●	3"	63,0	50	9,0 kg	G 3/8	25,0	C02250838	C02470838	QM/3030/00
M/3040M	●	4"	125,5	40	15,8 kg	G 3/8	32,0	C02251038	C02471038	QM/3040/00
M/3060	●	6"	253,0	35	36,2 kg	G 1/2	44,5	C02251248	C02471248	QM/3060/00

Alternative Verschraubungen und Verbindungen siehe Abschnitt 6
Siehe Seite 245

Befestigungselemente



Ø	B, G
2"	QM/871 ●
3"	QM/984 ●
4"	QM/987 ●
6"	QM/990 ●

Grundabmessungen

Ø	E	FB	OF	R	TF	UF
2"	64	9	16	47,5	86	104
3"	114	11	25	66,5	112	134
4"	121	14	32	89	146	178
6"	114	17	40	128,5	204	242

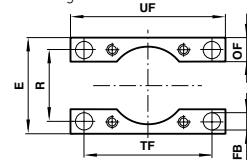

Weitere Informationen siehe store.norgren.com/de.
Mit unserer verbesserten Suchfunktion finden Sie alle relevanten Informationen - einfach und schnell.

WEITERE PRODUKTE

STELLZYLINDER (POSITIONER)**Martonair-Serie M/1525 & M/1540**

Doppeltwirkend Ø 1 1/2", 4"

Positionierung proportional zum Eingangssignal

Hohe Dynamik mit guter Reproduzierbarkeit

Vibrationsfest - Einsatz in schwierigen Gegebenheiten möglich

TECHNISCHE MERKMALE**Betriebsmedium:**

Gefilterte, geölte oder ungeölte druckluft

Ansprechzeit:

Max. 10 Sekunden für 200 mm hub

Permanenter Luftverbrauch:

Geringer als 0,35 dm³/sec.**Installation:**

Stellgerät muss mit einem Vorfilter und einem

Hochleistungsfilter (5 µm) betrieben werden.

Betriebsdruck:

2 ... 10 bar

Steuerdruck:

0,2 ... 1,0 bar

Gerätetemperatur:

-20°C ... +80°C

Bei Temperaturen unter +2°C bitte Luftbeschaffenheit beachten.

Empfindlichkeit:

0,007 bar

Wiederholgenauigkeit:

0,075% vom Hub

MATERIAL**Kolbenstange und Ventil:** Edelstahl**Kolbenstangenende und Federregulator:** Stahl verzinkt**Ventilbuchse:** Messing**Zylinderrohr, Kolben und Ventilgehäuse:** Aluminiumlegierung**Standard**

Typ	Ø	Hublänge	Anschluss	Kraft bei 7 bar
-----	---	----------	-----------	-----------------



M/1525/75	●	2,5"	75	G1/4	1222N
M/1525/125	●	2,5"	125	G1/4	1222N
M/1525/200	●	2,5"	200	G1/4	1222N
M/1540/200	●	4"	200	G1/4	3118N

Zubehör

Gerade Einschraubverschraubung	Drehbare Winkelverschraubung	Verschleißteilsatz
--------------------------------	------------------------------	--------------------

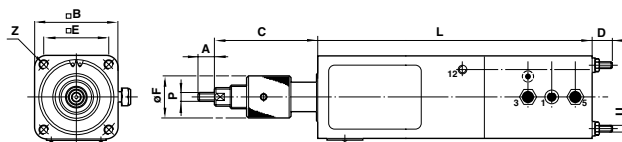

C02250828	C02470828	QM/1525/00
C02250828	C02470828	QM/1525/00
C02250828	C02470828	QM/1525/00
C02251028	C02471028	QM/1540/00

Alternative Verschraubungen und Verbindungen im Abschnitt 6
Siehe Seite 245Weitere Informationen siehe store.norgren.com/de.
Mit unserer verbesserten Suchfunktion finden Sie alle relevanten Informationen - einfach und schnell.**Grundabmessungen**

Ø	Hublänge	A	B	C	D	E	F	L	P	U	Z
2,5"	75	15	76,8	93	17,5	55,9	38	288	M10 x 1,5	M6 x 1	M6 x 1 x 22 tief
2,5"	125	15	76,8	93	17,5	55,9	38	338	M10 x 1,5	M6 x 1	M6 x 1 x 22 tief
2,5"	200	15	76,8	93	17,5	55,9	38	413	M10 x 1,5	M6 x 1	M6 x 1 x 22 tief
4"	200	15	115	84,4	30,5	89	38	423,5	M10 x 1,5	M8 x 1,25	M8 x 1,25 x 22 tief

WEITERE PRODUKTE

REPARIERBARER RUNDZYLINDER

Martonair-Serie M/6000

Doppeltwirkend Ø 10 ... 25 mm Bohrung



- Robustes, kompaktes Design
- Zylinder mit integrierter Schwenkbefestigung
- Korrosionsbeständige Konstruktion

TECHNISCHE DATEN

- Betriebsmedium:**
Gefilterte, geölte oder ungeölte Druckluft
- Wirkungsweise:**
Doppeltwirkend mit Puffer
- Gerätetemperatur:**
-20°C ... +60°C, Ø 10 + 16 mm
-20°C ... +80°C, Ø 20 + 25 mm
Bei Temperaturen unter +2°C bitte Luftbeschaffenheit beachten.

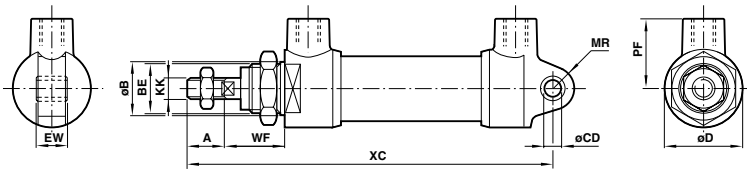

Grundabmessungen

Typ	Ø	A	ØB	ØD	BE	ØCD	EW	KK	MR	PF	WF	XC (Hublänge)					
												15 mm	25 mm	50mm	75mm	100mm	125mm
M/6010	10	8	11	16,6	M10x1,25	4,10 4,02	8,3	M4	4,5	13	16	59	79	-	-	-	-
M/6016	16	12	17	25,4	M16x1,5	5,10 5,02	10	M6	6	14	19,5	81	91	116	-	-	-
M/6020	20	15	19h11	28	M18x1,5	5,01 5,00	12,1 11,8	M8	8	26	22,9	93,5	93,5	118,5	143,5	168,5	-
M/6025	25	20	23h11	33	M22x1,5	6,01 5,99	16,1 15,8	M10	9	28	25,9	-	99,5	124,5	149,5	174,5	199,5

Standard

Zubehör

Typ	Ø	Hublänge	Anschluss	Kolbenstange Ø	Drosselrückschlagventil	Gerade Einschraubverschraubung	Drehbare Winkelverschraubung	Verschleißteilsatz
-----	---	----------	-----------	----------------	-------------------------	--------------------------------	------------------------------	--------------------



M/6010/15	●	10	15	M5	4	10K510405	102250405	102470405	-
M/6010/25	●	10	25	M5	4	10K510405	102250405	102470405	-
M/6016/15	●	16	15	M5	6	10K510405	102250405	102470405	-
M/6016/25	●	16	25	M5	6	10K510405	102250405	102470405	-
M/6016/50	●	16	50	M5	6	10K510405	102250405	102470405	-
M/6020/15	●	20	15	G1/8	8	10K510618	102250618	102470618	QM/6020/00
M/6020/25	●	20	25	G1/8	8	10K510618	102250618	102470618	QM/6020/00
M/6020/50	●	20	50	G1/8	8	10K510618	102250618	102470618	QM/6020/00
M/6020/75	●	20	75	G1/8	8	10K510618	102250618	102470618	QM/6020/00
M/6020/100	●	20	100	G1/8	8	10K510618	102250618	102470618	QM/6020/00
M/6025/25	●	25	25	G1/8	10	10K510618	102250618	102470618	QM/6025/00
M/6025/50	●	25	50	G1/8	10	10K510618	102250618	102470618	QM/6025/00
M/6025/75	●	25	75	G1/8	10	10K510618	102250618	102470618	QM/6025/00
M/6025/100	●	25	100	G1/8	10	10K510618	102250618	102470618	QM/6025/00
M/6025/125	●	25	125	G1/8	10	10K510618	102250618	102470618	QM/6025/00

Alternative Verschraubungen und Verbindungen im Abschnitt 6
Siehe Seite 245

Weitere Informationen siehe store.norgren.com/de.
Mit unserer verbesserten Suchfunktion finden Sie alle relevanten Informationen - einfach und schnell.

WEITERE PRODUKTE

SCHWERLASTZYLINDER Martonair-Serie M/1000

Schwerlastzylinder bieten maßgeschneiderte

Lösungen für den Einsatz im Raubtrieb

Lange, einstellbare Endlagendämpfung

Verstärkte Kolbenstange

TECHNISCHE DATEN

Betriebsmedium:

Gefilterte, geölte oder ungeölte Druckluft

Wirkungsweise:

Doppeltwirkend mit einstellbarer Endlagendämpfung

Betriebsdruck:

2 ... 17 bar bis Ø 8", 2 ... 13,5 bar Ø 10" und 12"

Gerätetemperatur:

-20°C ... +80°C

Bei Temperaturen unter +2°C bitte Luftbeschaffenheit beachten

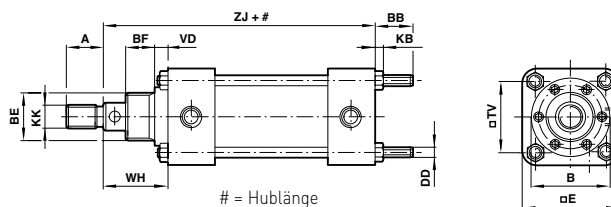

Grundabmessungen

Typ	Ø Zoll	A	B	BB	BE	BF	DD	E	KB	KK	TV	VD	WH	ZJ
M/1020	2	33,5	51	28	M 45 x 2	30	M8	63,5	7,5	M22	47,5	9,5	55,5	178
M/1025	2 1/2	33,5	58	31	M 52 x 2	35	M8	76	7,5	M22	55,5	12,5	63	190,5
M/1026	2 1/2	38	58	31	M 52 x 2	35	M8	76	7,5	M24	55,5	12,5	63	190,5
M/1030	3	33,5	64	37	M 52 x 2	38	M10	90	9	M22	66,5	14,5	68	201,5
M/1031	3	38	64	37	M 52 x 2	38	M10	90	9	M24	66,5	14,5	68	201,5
M/1040	4	38	89	29	M 64 x 2	46	M10	114	9	M24	89	11	76	228,5
M/1041	4	47,5	89	29	M 64 x 2	46	M10	114	9	M30	89	11	76	228,5
M/1050	5	38	108	39	-	41	M12	140	11	M24	108	13	73	241,5
M/1051	5	57	108	39	-	41	M12	140	11	M36	108	13	76	244,5
M/1060	6	57	127	48	-	52,5	M16	167	14	M36	128,5	16	100	262
M/1061	6	76	127	48	-	52,5	M16	167	14	M48	128,5	16	100	262
M/1080	8	57	168	57	-	65	M18	219	16,5	M36	168,5	19	115,5	325,5
M/1081	8	76	168	57	-	65	M18	219	16,5	M48	168,5	19	115,5	325,5
M/1101	10	95,5	210	68	-	76,5	M24	270	20,5	M64 x 4	209,5	22	130	416
M/1121	12	95,5	210	68	-	76,5	M24	321	20,5	M64 x 4	246	22	130	416

Standard

Typ	Ø	Kolbenstange Ø	Anschluss	Verschleißteilsatz
-----	---	----------------	-----------	--------------------



M/1020/*	● 2	1	G1/4	QM/1020/00
M/1025/*	● 2 1/2	1	G3/8	QM/1025/00
M/1026/*	● 2 1/2	1 1/4	G3/8	QM/1026/00
M/1030/*	● 3	1	G1/2	QM/1030/00
M/1031/*	● 3	1 1/4	G1/2	QM/1031/00
M/1040/*	● 4	1 1/4	G1/2	QM/1040/00
M/1041/*	● 4	1 1/2	G1/2	QM/1041/00
M/1050/*	● 5	1 1/4	G1/2	QM/1050/00
M/1051/*	● 5	1 3/4	G1/2	QM/1051/00
M/1060/*	● 6	1 3/4	G3/4	QM/1060/00
M/1061/*	● 6	2 1/4	G3/4	QM/1061/00
M/1080/*	● 8	1 3/4	G1	QM/1080/00
M/1081/*	● 8	2 1/4	G1	QM/1081/00
M/1101/*	● 10	3	G1	QM/1101/00
M/1121/*	● 12	3	G1	QM/1121/00

Bitte Hub in mm einfügen

Informationen zur Verfügbarkeit erhalten Sie von Ihrem Express-Team.

Zubehör

Befestigungselemente



Typ	Ø	Kolbenstange	B oder G	C	D	F	L	R
M/1020	2	1	QM/871	● QM/751	● M/P9822	● QM/407	● QM/909	● M/P10349
M/1025	2 1/2	1	QM/877	● QM/748	● M/P9825	● QM/407	● QM/910	● M/P10351
M/1026	2 1/2	1 1/4	QM/877	● QM/748	● M/P9825	● QM/408	● QM/910	● M/P10351
M/1030	3	1	QM/984	● QM/747	● M/P9828	● QM/407	● QM/911	● M/P10353
M/1031	3	1 1/4	QM/984	● QM/747	● M/P9828	● QM/408	● QM/911	● M/P10353
M/1040	4	1 1/4	QM/987	● QM/746	● QM/758/2	● QM/408	● QM/912	● QM/763
M/1041	4	1 1/2	QM/987	● QM/746	● QM/758/2	● QM/409	● QM/912	● QM/763
M/1050	5	1 1/4	QM/988	● QM/981	● QM/759/2	● QM/408	● QM/913	● QM/764
M/1051	5	1 3/4	QM/988	● QM/981	● QM/759/2	● QM/410	● QM/913	● QM/764
M/1060	6	1 3/4	QM/884/1	● QM/826	● QM/761/2	● QM/410	● QM/914	● QM/765
M/1061	6	2 1/4	QM/884/1	● QM/826	● QM/761/2	● QM/411	● QM/914	● QM/765
M/1080	8	1 3/4	QM/883/1	● QM/745	● QM/762/2	● QM/410	● QM/915	● QM/766
M/1081	8	2 1/4	QM/883/1	● QM/745	● QM/762/2	● QM/411	● QM/915	● QM/766
M/1101	10	3	QM/882/2	● QM/744	-	● QM/412	● QM/917	● QM/767
M/1121	12	3	QM/889/1	● QM/743	-	● QM/412	● QM/918	● QM/768

Alternative Verschraubungen und Verbindungen siehe Abschnitt 6

Siehe Seite 245

Weitere Informationen siehe store.norgren.com/de.
Mit unserer verbesserten Suchfunktion finden Sie alle relevanten Informationen - einfach und schnell.

WEITERE PRODUKTE

VERSCHLEISSTEILSATZ

KOLBENSTANGENLOSE LINTRA® - Zylinder

M/46000, M/46100, M/46200

Doppeltwirkend - Ø 16 ... 80 mm



Standard - Verschleißteilsatz

Typ	Zylindertyp			Zyl. Ø
QM/46116/88/*	● M/46016 Serie	M/46116 Serie	M/46216 Serie	16
QM/46120/88/*	● M/46020 Serie	M/46120 Serie	M/46220 Serie	20
QM/46125/88/*	● M/46025 Serie	M/46125 Serie	M/46225 Serie	25
QM/46132/88/*	● M/46032 Serie	M/46132 Serie	M/46232 Serie	32
QM/46140/88/*	● M/46040 Serie	M/46140 Serie	M/46240 Serie	40
QM/46150/88/*	● M/46050 Serie	M/46150 Serie	M/46250 Serie	50
QM/46163/88/*	● M/46063 Serie	M/46163 Serie	M/46263 Serie	63
QM/46180/88/*	● M/46080 Serie	M/46180 Serie	M/46280 Serie	80

*Hublänge in mm einfügen - best verfügbar in Vielfachen von 100 mm



EXPRESS LINKS

Weitere Produkte...

Durch Lintra® Plus können jetzt auch in extrem staubigen Anwendungen die konstruktiven Vorteile von kolbenstangenlosen Zylindern genutzt werden. Nicht nur das grundlegende technische Prinzip von Schlitzzylindern, sondern auch die Kombination von linearer Bewegung und Führung in einem Antriebsselement bieten erhebliche Optimierungsmöglichkeiten beim Maschinenkonzept. Lintra® Plus baut auf dem Design des bewährten Lintra® - Zylinders auf. Durch ein in das Abdeckband integriertes Labyrinthsystem wird die Lebensdauer auch in staubiger Umgebung signifikant erhöht. Im Bereich der Kraftbrücke sorgt ein zusätzlicher Abstreifer für einen Rundum - Staubschutz. Lintra® Plus entspricht dem Unternehmensleitbild von IMI Norgren, bei dem Ressourcen zur Entwicklung von Produkten, Lösungen und Services unternehmensübergreifend genutzt werden, die auf die jeweiligen Anforderungen unserer Kunden in industriellen Anwendungen zugeschnitten sind. Dadurch können Systemkosten erheblich gesenkt werden.

Weitere Details finden Sie auf Seite 48



Weitere Informationen siehe store.norgren.com/de.
Mit unserer verbesserten Suchfunktion finden Sie alle relevanten Informationen - einfach und schnell.

WEITERE PRODUKTE

MAGNETSCHALTER

Reed und induktiv

QM/132, TQM/31, QM/32

LED-Anzeige als Standard (QM-Serie)

Induktiv-Schalter insbesondere geeignet für Bereiche mit starker Vibration

TECHNISCHE DATEN

Wirkungsweise:

Reed, normal geöffnet (QM/32 mit LED)

Induktiv, PNP (mit LED)

Spannung AC:

Reed 10 ... 240 V

Spannung DC:

Reed 10 ... 240 V

Induktiv 10 ... 30 V

Strom:

Reed 1 A max.

Induktiv 200 mA max.

Schaltzeit:

3 ms (Reed)

0,2 ms (induktiv)



Standard Reed Kontakt

Typ	LED (Gelb)	Kabellänge	Geräte-temperatur	Kabel	Merkmale
QM/32/2	•	2 m	-20 ... +80°C	PVC	-
QM/32/5	•	5 m	-20 ... +80°C	PVC	-
QM/32/10	•	10 m	-20 ... +80°C	PVC	-
QM/32/P	•	M12 (Stecker)	-20 ... +80°C	-	-
TQM/31/2	-	2 m	-20 ... +150°C	Silikon	Hochtemperatur
TQM/31/5	-	5 m	-20 ... +150°C	Silikon	Hochtemperatur
TQM/31/10	-	10 m	-20 ... +150°C	Silikon	Hochtemperatur

Zubehör

Steckdose mit Kabel 5 m (PVC)	Steckdose mit Kabel 10 m (PVC)	Steckdose mit Kabel 5 m (PUR)
-	-	-
-	-	-
-	-	-
M/P34692/5	M/P34594/5	M/P34594/10
-	-	-
-	-	-
-	-	-

Standard Induktiv

Typ	LED (Gelb)	Kabellänge	Geräte-temperatur	Funktion	Kabel	Merkmale
QM/132/5	•	5 m	-20 ... +80°C	PNP	PVC	-
QM/132/10	•	10 m	-20 ... +80°C	PNP	PVC	-
QM/132/P	•	M12 (Stecker)	-20 ... +80°C	PNP	-	-
QM/132/E/5	•	5 m	-20 ... +80°C	PNP	PVC	erlängerter Schaltweg

Zubehör

Steckdose mit Kabel 5 m (PVC)	Steckdose mit Kabel 10 m (PVC)	Steckdose mit Kabel 5 m (PUR)
-	-	-
-	-	-
-	-	-
M/P34692/5	M/P34594/5	M/P34594/10
-	-	-

Halter für Magnetschalter (Zylinderserie RA/8000)

Typ	Zylinderdurchmesser
QM/31/032/22	Ø32 ... 63
QM/31/080/22	Ø80 ... 125
QM/31/160/22	Ø160 und 200
QM/31/250/22	Ø250
QM/31/320/22	Ø320



Weitere Informationen siehe store.norgren.com/de.
Mit unserer verbesserten Suchfunktion finden Sie alle relevanten Informationen - einfach und schnell.

VAKUUMTECHNIK

Jetzt von Norgren Express direkt ab Lager lieferbar:
 Vakuumpumpen mit ein- und mehrstufigen Ejektoren, eine große Auswahl an Saugern, Schaltern, Manometern und Schalldämpfern. Mit der Übersicht finden Sie schnell und einfach das richtige Produkt. Rufen Sie das Express-Team an, wenn Sie Hilfe oder Rat benötigen.

ENERGIE-EFFIZIENZ



SAUGNÄPFE FÜR VIELE APPLIKATIONEN



VAKUUMSCHALTER



Übersicht

VAKUUMPUMPEN

M/58112

Vakuum Ejektoren (einstufig)



Seite 79

M/58102

Vakuumpumpen (mehrstufig)



Seite 80

FLACH- UND BALGSAUGNÄPFE

M/58300, M/58400
Ø 6 ... 150 mm



Seite 81

Ausgleichskupplung für Saugnapfe



Seite 83

Niveausgleich für Saugnapfe



Seite 83

VAKUUMSCHALTER

18D Elektropneumatisch
-1 ... 1 bar



Seite 84

50D Elektronisch
-1 ... 0 bar, -1 ... 1 bar



Seite 85

33D Elektronisch
-1 ... 1 bar



Seite 86

ZUBEHÖR

Vakuummeter



Seite 83

Schalldämpfer



Seite 83

VAKUUM-EJEKTOREN (EINSTUFIG) M/58112



14% weniger Luftverbrauch als vergleichbare einstufige Einheiten

Keine Verschleißteile

Direkte Montage von Saugnapfen

TECHNISCHE MERKMALE

Betriebsmedium:

Gefilterte, ungeölte Druckluft

Betriebsdruck:

5 bar optimal

8 bar max.

Gerätetemperatur:

-20°C ... +150°C

Bei Temperaturen unter +2°C bitte Luftbeschaffenheit beachten

Vakuum:

-0,85 bar max. (M/58112/09)

-0,90 bar max. (M/58112/11)

M/58112/09

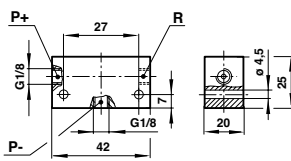

M/58112/11

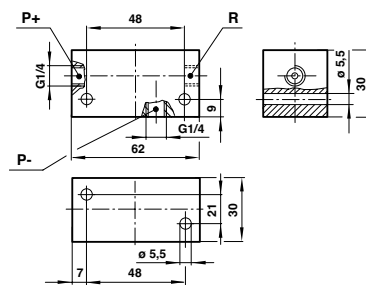

Angesaugte Luftmenge (NI/min), freie Luft

Typ	0 bar	-0,1 bar	-0,2 bar	-0,3 bar	-0,4 bar	-0,5 bar	-0,6 bar	-0,7 bar	-0,8 bar
M/58112/09	28	24	18	14	11	8	5,5	3	1
M/58112/11	55	47	36	28	23	17	12	6	2,5

Zeit (s) für das Evakuieren eines Volumens von einem Liter

Typ	-0,1 bar	-0,2 bar	-0,3 bar	-0,4 bar	-0,5 bar	-0,6 bar	-0,7 bar	-0,8 bar	-0,85 bar	-0,9 bar
M/58112/09	0,27	0,56	0,89	1,44	2,00	2,88	4,31	7,97	14,36	-
M/58112/11	0,15	0,31	0,49	0,72	1,00	1,41	2,08	3,71	5,60	8,11

Achtung: Alle angegebenen Tabellenwerte sind theoretische Werte bei 5 bar Betriebsdruck.
Alle angegebenen Werte gelten für einen Luftdruck von 1013 mbar.

Empfohlene Schlauchinnendurchmesser (mm)

Typ	Druckluft	Vakuum	Entlüftung
M/58112/09	> Ø 3	> Ø 5	> Ø 6
M/58112/11	> Ø 3	> Ø 7	> Ø 9

EXPRESS LINKS

Schläuche und Verschraubungen für Vakuumanwendungen...

Siehe Seite 246



Weitere Informationen siehe store.norgren.com/de.
Mit unserer verbesserten Suchfunktion finden Sie alle relevanten Informationen - einfach und schnell.

VAKUUMPUMPEN (MEHRSTUFIG) M/58102

Reaktionsschnell
Energiesparend
Niedriger Geräuschpegel
Installationsfreundlich



TECHNISCHE MERKMALE

Betriebsmedium:

Gefilterte, ungeölte Druckluft

Betriebsdruck:

6 bar max.

Gerätetemperatur:

-20°C ... +80°C M/58102/10 ... M/58102/30

-20°C ... +60°C M/58102/60 ... M/58102/120

Bei Temperaturen unter +2°C bitte Luftbeschaffenheit beachten

Vakuum:

-0,87 bar max.

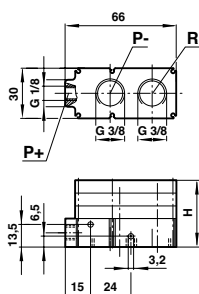

Grundabmessungen

Typ	H
M/58102/10	24,5
M/58102/20	32
M/58102/30	39,5

Vakuummeter siehe Seite 83.

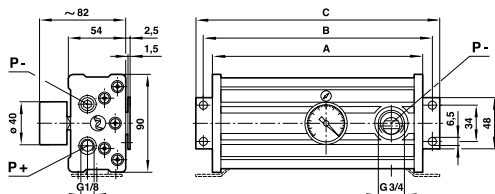

Grundabmessungen

Typ	A	B	C
M/58102/60	136	154	168
M/58102/90	196	214	228
M/58102/120	196	214	228

Vakuummeter im Lieferumfang dieser Einheiten enthalten.

Typ	Ausführung	Schall- dämpfer**	Induzierte Luft (NL/min)*	Luftverbrauch (NL/min)*	kg
M/58102/10	Standard	Optional	80	49	0,080
M/58102/20	Standard	Optional	160	98	0,095
M/58102/30	Standard	Optional	240	144	0,110
M/58102/60	Standard	Integriert	480	285	0,855
M/58102/90	Standard	Integriert	708	471	1,105
M/58102/120	Standard	Integriert	910	528	1,150
M/58102/N/10	Rückschlagventil	Optional	80	49	0,080
M/58102/N/20	Rückschlagventil	Optional	160	98	0,095
M/58102/N/30	Rückschlagventil	Optional	240	144	0,110
M/58102/N/60	Rückschlagventil	Integriert	480	285	0,855
M/58102/N/90	Rückschlagventil	Integriert	708	471	1,105
M/58102/N/120	Rückschlagventil	Integriert	910	528	1,150

*Achtung: alle angegebenen Tabellenwerte sind theoretische Werte bei 6 bar Betriebsdruck.

**Für Modelle mit optionalem Schalldämpfer verwenden Sie den Schalldämpfer M/58019, siehe Seite 83.

Saugleistung

Typ	ANGESAUGTE LUFTMENGE (NL/MIN), FREIE LUFT									
	0 bar	-0,1 bar	-0,2 bar	-0,3 bar	-0,4 bar	-0,5 bar	-0,6 bar	-0,7 bar	-0,8 bar	
M/58102/10	80	55	32	28	25	18	13	5	1,5	
M/58102/20	160	110	64	56	50	36	26	10	3	
M/58102/30	240	165	96	84	75	54	39	15	4,5	
M/58102/60	480	270	182	168	150	108	78	30	9	
M/58102/90	708	427	273	252	225	162	117	45	13,5	
M/58102/120	910	568	355	336	300	216	156	60	18	

Zeit (s) für das Evakuieren eines Volumens von einem Liter

Typ	-0,1 bar	-0,2 bar	-0,3 bar	-0,4 bar	-0,5 bar	-0,6 bar	-0,7 bar	-0,8 bar	-0,85 bar
M/58102/10	0,070	0,200	0,450	0,750	1,150	1,730	2,610	4,130	5,820
M/58102/20	0,035	0,100	0,230	0,370	0,570	0,860	1,320	2,070	2,920
M/58102/30	0,023	0,070	0,150	0,250	0,380	0,580	0,870	1,380	1,940
M/58102/60	0,012	0,034	0,080	0,120	0,190	0,290	0,440	0,690	0,970
M/58102/90	0,007	0,023	0,050	0,080	0,130	0,190	0,290	0,460	0,650
M/58102/120	0,006	0,017	0,040	0,060	0,100	0,150	0,220	0,350	0,490

Achtung: alle angegebenen Tabellenwerte sind theoretische Werte bei 6 bar Betriebsdruck.
Alle angegebenen Werte gelten für einen Luftdruck von 1013 mbar.

Empfohlene Schlauchinnendurchmesser (mm)

Typ	Druckluft	Vakuum	Entlüftung
M/58102/10	> Ø 3	> Ø 7	> Ø 9
M/58102/20	> Ø 3	> Ø 7	> Ø 9
M/58102/30	> Ø 4	> Ø 9	> Ø 9
M/58102/60	> Ø 4	> Ø 19	-
M/58102/90	> Ø 5	> Ø 19	-
M/58102/120	> Ø 5	> Ø 22	-

Weitere Informationen siehe store.norgren.com/de.
Mit unserer verbesserten Suchfunktion finden Sie alle relevanten Informationen - einfach und schnell.

FLACH- UND BALGSAUGNÄPFE M/58300, M/58400

Ø 6 ... 150 mm



Universell einsetzbar
Elastizität gleicht Unebenheiten aus
Robust und widerstandsfähig

TECHNISCHE MERKMALE

Betriebsmedium:
Vakuum

Gerätetemperatur:
-10°C ... +70°C (Nitrilkautschuk)
-30°C ... +200°C (Silikon)
Bei Temperaturen unter +2°C bitte Luftbeschaffenheit beachten

MATERIAL

M/58*/01**
Saugnäpfe: Nitrilkautschuk
Befestigung: Aluminium

M/58*/02**
Saugnäpfe: Silikon
Befestigung: Aluminium

Material-Charakteristik

	Nitrilkautschuk	Silikon
Verschleißfestigkeit	Gut	Befriedigend
Ölbeständigkeit	Sehr gut	Befriedigend
Witterungsbeständigkeit	Gut	Sehr gut
Ozonbeständigkeit	Befriedigend	Sehr gut

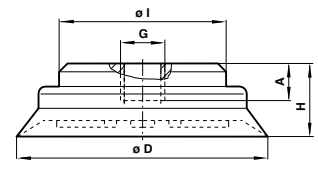
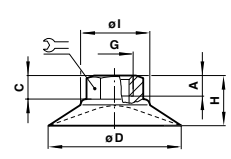
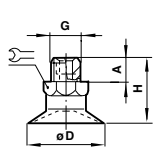

Grundabmessungen (Flachsaugnapfe)

Typ	M/58301/*	M/58302/*	M/58303/*	M/58304/*	M/58305/*	M/58306/*	M/58307/*	M/58308/*	M/58309/*	M/58310/*	M/58311/*	M/58312/*
Ø D	6	8	10	15	20	25	30	40	50	80	120	150
A	4,5	4,5	4,5	4,5	8	8	8	6	6	13	9,5	9,5
C	-	-	-	-	-	-	-	9	11	3,5	-	-
G	M 5	M 5	M 5	M 5	G1/8 A	G1/8 A	G1/8 A	G1/8	G1/8	G1/8	G1/2	G1/2
H	15	16	20	21	19,5	20	20,5	23	26	21,5	34,5	41,5
Ø I	-	-	-	-	-	-	-	24	26	53	65	65
⚡	8	8	8	8	14	14	14	14	14	19	-	-

*Saugnapf-Material: 01= NBR, 02= Silikon

Weitere Informationen siehe store.norgren.com/de.
Mit unserer verbesserten Suchfunktion finden Sie alle relevanten Informationen - einfach und schnell.

FLACH- UND BALGSAUGNÄPFE M/58300, M/58400

Ø 6 ... 150 mm

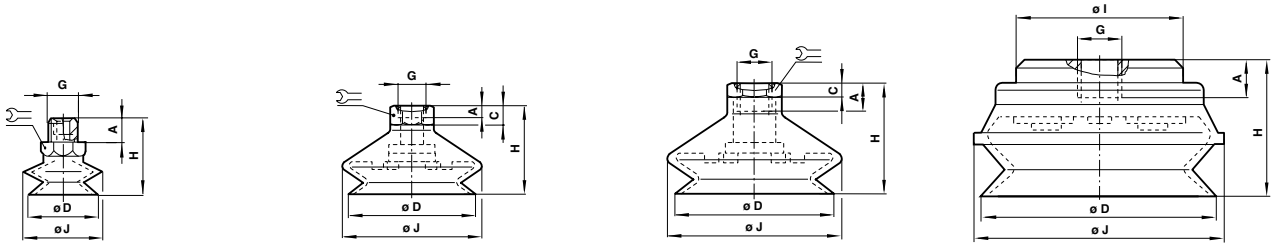

Grundabmessungen (Balgsaugnapfe)

Typ	M/58403/*	M/58404/*	M/58405/*	M/58407/*	M/58408/*	M/58409/*	M/58410/*	M/58411/*	M/58412/*
Ø	10	15	20	30	40	50	75	110	150
A	5	5	7,5	7,5	6	6	12	9,5	9,5
C	-	-	-	-	9	9	4	-	-
Ø D	11	16	22	33	43	53	78	110	150
G	M 5	M 5	G1/8 A	G1/8 A	G1/8	G1/8	G1/8	G1/2	G1/2
H	26	29	30,5	39	37	43	50	66,5	85,5
Ø I	-	-	-	-	-	-	-	65	65
Ø J	12	17	24	36	46	59	83	122	167
☞	7	7	14	17	17	17	21	-	-

*Saugnapf-Material: 01= NBR, 02= Silikon

Kräftetabelle

FLACHSAUGNÄPFE		Nenn Durchmesser mm	Vorschubkräfte (N)			Volumen cm ³
Typ Nitril	Typ Silikon		-0,2 bar	-0,6 bar	-0,9 bar	
M/58301/01	M/58301/02	6	0,5	1,5	2,3	0,017
M/58302/01	M/58302/02	8	1	2,5	3,5	0,041
M/58303/01	M/58303/02	10	1,5	4	6	0,065
M/58304/01	M/58304/02	15	2,7	8	12	0,330
M/58305/01	M/58305/02	20	5	15,5	23	0,500
M/58306/01	M/58306/02	25	9	26,5	40	0,750
M/58307/01	M/58307/02	30	11	34	51	1,3
M/58308/01	M/58308/02	40	19	57,5	86	3
M/58309/01	M/58309/02	50	30	91	135	4,2
M/58310/01	M/58310/02	80	86	260	390	21
M/58311/01	M/58311/02	120	180	540	810	82
M/58312/01	M/58312/02	150	280	842	1250	177

Balgsaugnapfe		Nenn Durchmesser mm	Vorschubkräfte (N)			Volumen cm ³
Typ Nitril	Typ Silikon		-0,2 bar	-0,6 bar	-0,9 bar	
M/58403/01	M/58403/02	10	1,5	3,5	5	0,225
M/58404/01	M/58404/02	15	3	6	8	0,750
M/58405/01	M/58405/02	20	6	10	14	1,40
M/58407/01	M/58407/02	30	12	22	28	4,75
M/58408/01	M/58408/02	40	22	40	50	9,25
M/58409/01	M/58409/02	50	34	66	84	26,25
M/58410/01	M/58410/02	75	75	170	230	76
M/58411/01	M/58411/02	110	140	350	460	111
M/58412/01	M/58412/02	150	300	700	900	260

Achtung: Die angegebenen Kräfte sind theoretische Werte. Sicherheitsfaktor > 2 bei Berechnung berücksichtigen.

*Bei horizontalen Bewegungen müssen die Reibungskoeffizienten beachtet werden, siehe Datenblatt N/de 3.5.011 und 3.5.031.

Weitere Informationen siehe store.norgren.com/de.
Mit unserer verbesserten Suchfunktion finden Sie alle relevanten Informationen - einfach und schnell.

ZUBEHÖR FÜR VAKUUMTECHNIK

AUSGLEICHKUPPLUNG FÜR SAUGNÄPFE

Mit dieser Kupplung passt sich der Saugnapf den Neigungen der Werkstücke an
Einfache Installation

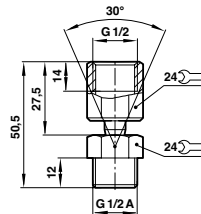
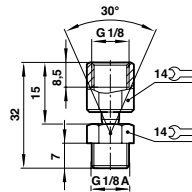

Typ	Typ	Größe
M/58001	Ausgleichskupplung	G1/8
M/58002	Ausgleichskupplung	G1/2

NIVEAUAUSGLEICH FÜR SAUGNÄPFE

Ermöglicht das Aufnehmen und Ablegen von Werkstücken aus unterschiedlichen Höhen



M/58007

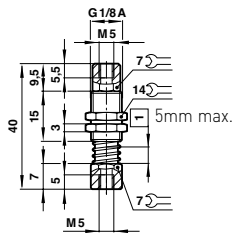

M/58008

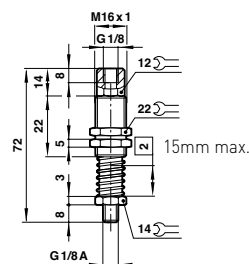

M/58009

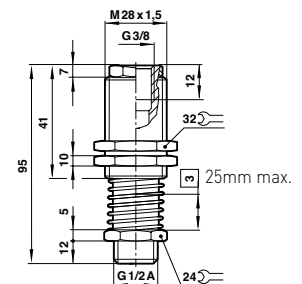

Typ	Typ	Größe
M/58007	Niveaue Ausgleich	M5
M/58008	Niveaue Ausgleich	G1/8
M/58009	Niveaue Ausgleich	G1/2

VAKUUMMETER

Anzeigebereich 0 bis ... -1 bar
Präzise Anzeige im Vakuumbereich

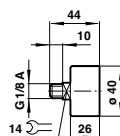

Typ	Anzeigebereich
M/58080	0 ... -1 bar

SCHALLDÄMPFER

Kompakt
Optimale Schalldämpfung

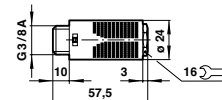

Typ	Anschluss
M/58019	G3/8

Weitere Informationen siehe store.norgren.com/de.
Mit unserer verbesserten Suchfunktion finden Sie alle relevanten Informationen - einfach und schnell.

ELEKTROMECHANISCHER VAKUUMSCHALTER

Serie 18D

-1 ... 1 bar

Vergoldete Kontakte

Lange Nutzungsdauer

Vibrationsfest bis 15g

UL und CSA zugelassen

Für eigensicheren Betrieb geeignet



TECHNISCHE MERKMALE

Betriebsmedium:

Neutrale Gase

Wirkungsweise:

Membran

Betriebsdruck:

-1 ... 1 bar

Umgebungstemperatur:

-10°C ... +80°C

Bei Temperaturen unter +2°C bitte Luftbeschaffenheit beachten

Wiederholgenauigkeit:

±3% vom max. einstellbaren Druckbereich

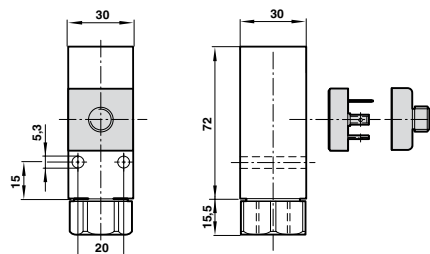

Zubehör

Typ	Druckbereich (bar)	Fluid-Anschluss	Elektroanschluss	Schaltdruckdifferenz (bar)	Max. Grenzdruck (bar)	Steckverbinder M12 x 1 Gerade x 2 m Kabel	Steckverbinder M12 x 1 Gerade x 5 m Kabel	Steckverbinder M12 x 1 90° x 2 m Kabel
-----	--------------------	-----------------	------------------	----------------------------	-----------------------	---	---	--



0880100000000000	-1 ... 0	G1/4	* DIN EN 175301-803 Form A	0,15 ... 0,18	80	-	-	-
0880110000000000	-1 ... 1	G1/4	* DIN EN 175301-803 Form A	0,25 ... 0,35	80	-	-	-
0880160000000000	-1 ... 0	G1/4	M12 x 1	0,15 ... 0,18	80	0523057000000000	0523052000000000	0523058000000000

* Als Standard wird ein DIN-Stecker geliefert.

Erste Wahl

BESSERE LEISTUNG UND GRÖßERE ZUVERLÄSSIGKEIT DURCH IMI PRECISION ENGINEERING.

Tausende Produkte und Zubehöartikel sofort lieferbar.

- Immer auf Lager
- Schnelle Lieferung
- 2 Jahre Garantie

DIESE DRUCKSCHALTER KÖNNEN FOLGENDE PRODUKTE ERSETZEN:

- Bosch Rexroth PM1
- Festo VPEV

Weitere Informationen siehe store.norgren.com/de.
Mit unserer verbesserten Suchfunktion finden Sie alle relevanten Informationen - einfach und schnell.

ELEKTRONISCHER VAKUUMSCHALTER

Serie 50D

-1 ... 0 bar, -1 ... 1 bar

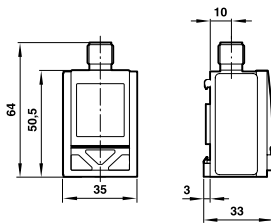

Farbwechsel der Ziffern im Fehlerfall ermöglicht schnelle Fehlererkennung

Hohe Prozesssicherheit dank übersichtlichem Display und programmierbarem Diagnoseausgang

Einfache Montage auf DIN-Schienenprofil oder mittels Wandhalterung

Alternative Fluidanschlüsse unten und hinten

Materialien LABS-frei und RoHS konform

TECHNISCHE MERKMALE

Betriebsmedium:

Gefilterte (40µm), geölte oder ungeölte Druckluft

Temperatur:

Fluid 0°C ... +60°C

Umgebung 0°C ... +60°C

Bei Temperaturen unter +2°C bitte Luftbeschaffenheit beachten

Anzeige:

Druckeinheiten bar, psi, kPa, InHg Vakuum

Wiederholgenauigkeit:

+/- 0,5% vom max. einstellbaren Druckbereich

Elektronische Parameter





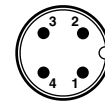

Elektroanschluss:	M12 x 1
Stromversorgung:	UB = 24 V DC (17 ... 30 V DC)

Elektroanschluss M12 x 1

PIN	Signal	Kabelfarbe
1	+UB 24 V DC	Braun
2	Ausgang 2 (PNP; NPN)	Weiß
3	0 V	Blau
4	Ausgang 1 (PNP; NPN)	Schwarz



Zubehör

Typ	Druckbereich (bar)	Grenzdruck (bar)	Fluidanschluss	Ausgangssignal	Wandbefestigungsclip	Steckverbinder M12 x 1		90° x 2 m Kabel	Frontrahmen	Frontrahmen mit Tastaturabdeckung
						Gerade x 2 m Kabel	Gerade x 5 m Kabel			
	-1 ... 0	5	G1/4	2 x PNP						
DS-E1V10F4B2PR00	-1 ... 0	5	G1/4	2 x PNP	0523962000000000	0523057000000000	0523052000000000	0523058000000000	0524038000000000	0524036000000000
DS-E1V10P4B2PR00	-1 ... 0	5	4 mm Ø	2 x PNP Push-In-Verschraubung	0523962000000000	0523057000000000	0523052000000000	0523058000000000	0524038000000000	0524036000000000
DS-E1V11F4B2PR00	-1 ... +1	5	G1/4	2 x PNP	0523962000000000	0523057000000000	0523052000000000	0523058000000000	0524038000000000	0524036000000000
DS-E1V11P4B2PR00	-1 ... +1	5	4 mm Ø	2 x PNP Push-In-Verschraubung	0523962000000000	0523057000000000	0523052000000000	0523058000000000	0524038000000000	0524036000000000

Weitere Informationen siehe store.norgren.com/de.
Mit unserer verbesserten Suchfunktion finden Sie alle relevanten Informationen - einfach und schnell.

ELEKTRONISCHER VAKUUMSCHALTER

Serie 33D

-1 ... 1 bar

Anzeige des Systemdruckes
(Druckeinheit programmierbar)

Kompaktes und robustes Design

Einfaches Einstellen von Schaltepunkten und
Zusatzfunktionen

Ausgangssignale 1 PNP, 2 PNP, 1 PNP/4 bis 20 mA

Zugriffschutz

Schaltanzeige durch LED

Standard M12x1 Elektroanschluss (IP65)



TECHNISCHE MERKMALE

Betriebsmedium:

Gefilterte (40µm), geölte oder ungeölte Druckluft und
neutrale Gase

Druckanzeige:

LCD 4-stellig mit Beleuchtung, Druckeinheiten
programmierbar für bar, psi, mpa

Einbaulage:

Beliebig

Betriebsdruck:

-1 ... 1 bar

Umgebungstemperatur:

-10°C ... +60°C

Bei Temperaturen unter +2°C bitte Luftbeschaffenheit beachten

Elektronische Parameter

Elektroanschluss:	M12 x 1
Stromversorgung:	10 ... 32 V DC (verpolungssicher), Digitalausführungen 15 ... 32 V DC (verpolungssicher), Analogausführungen

Elektroanschluss M12 x 1

PIN	Signal	Kabelfarbe
1	+UB	Braun
2	Ausgang 2 (PNP) / analog 4 ... 20 mA	Weiß
3	0 V	Blau
4	Ausgang 1 (PNP)	Schwarz
5	PE	Grau

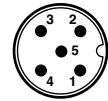

Zubehör

Typ	Druckbereich (bar)	Grenzdruck (bar)	Fluidanschluss	Ausgangssignal	Steckverbinder M12 x 1			
					Gerade x 2 m Kabel	Gerade x 5 m Kabel	90° x 2 m Kabel	90° x 5 m Kabel



0863012000000000	-1 ... 1	10	G1/4	1 x PNP	0523057000000000	0523052000000000	0523058000000000	0523053000000000
0863022000000000	-1 ... 1	10	G1/4	2 x PNP	0523057000000000	0523052000000000	0523058000000000	0523053000000000
0863042000000000	-1 ... 1	10	G1/4	1 x PNP / analog 4 ... 20 mA	0523057000000000	0523052000000000	0523058000000000	0523053000000000
0863016000000000	-1 ... 1	10	Flansch	1 x PNP	0523057000000000	0523052000000000	0523058000000000	0523053000000000

Weitere Informationen siehe store.norgren.com/de.
Mit unserer verbesserten Suchfunktion finden Sie alle relevanten Informationen - einfach und schnell.

VENTILE

Norgren Express bietet ein großes Sortiment an allen Arten von Serventilen, Inline-Ventilen, Grundplattenventilen, Ventilinseln, elektrisch oder druckluftbetätigten Ventilen, manuell oder mechanisch betätigten Ventilen und Ventilen für einfache Druckluftsteuerungen oder komplexe Fluidsteuerungen. ISO- und NAMUR-Standardsortimente gehören ebenso zum Programm wie z. B. Produkte unserer Marken IMI Buschjost, IMI Herion, Walter, IMI FAS, Webber, Enots und Martonair sowie Produkte für ATEX-Anwendungen.

Viele Baureihen haben wir für sofortige Auslieferung oder Konfiguration nach bestimmten Anforderungen auf Lager. Zur Auslegung von Ventilinseln nutzen Sie unseren Online-Konfigurator mit Spezifikationen, technischen Informationen einschließlich CADs, Preiskalkulation, Durchlaufzeit und Bestellinformationen. Fragen? Unser Express-Team ist für Sie da!

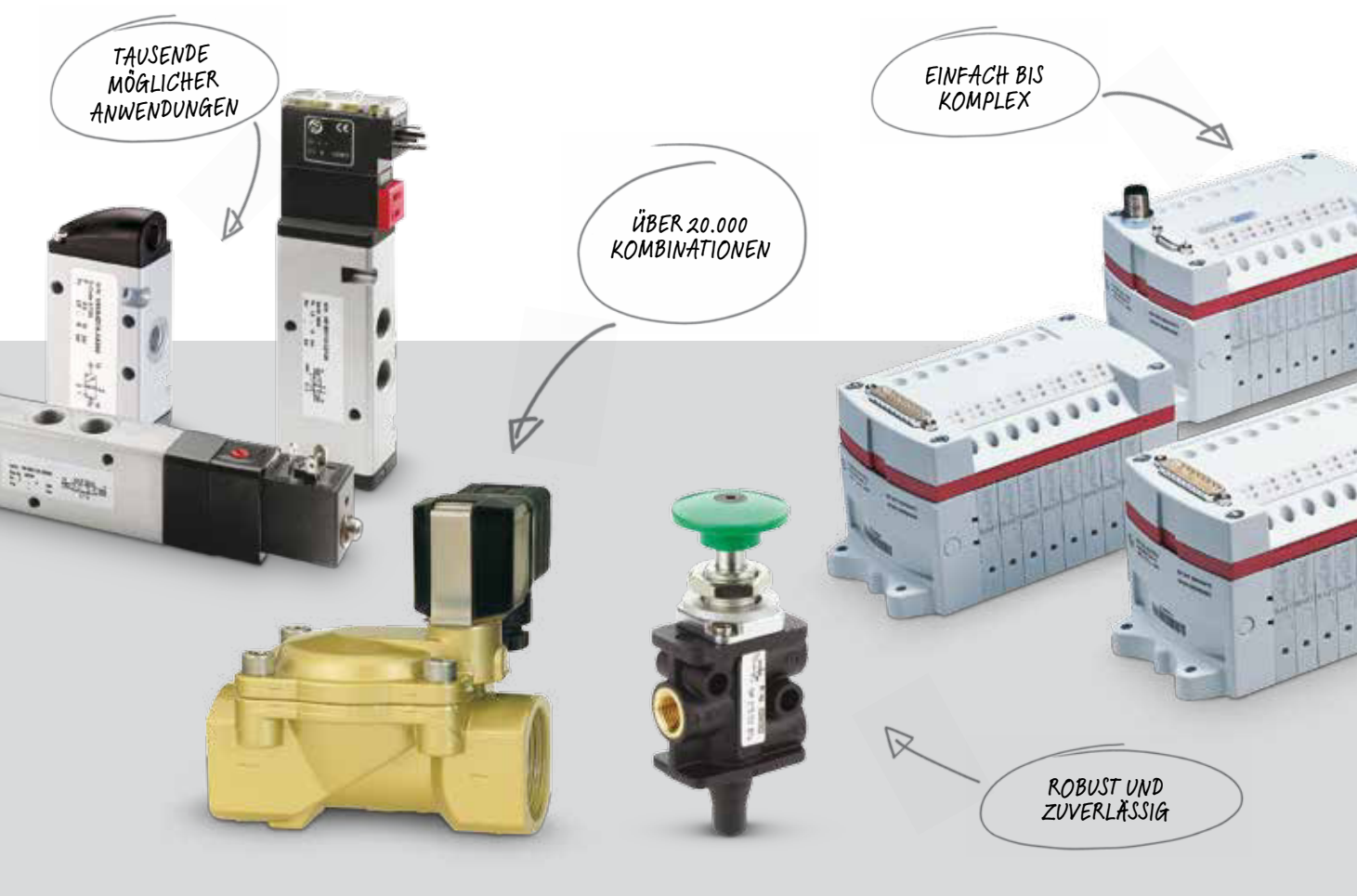

Übersicht

Hinweis: Diese Produkte zeigen nur einen Teil unseres Ventilsortiments.
Sollten Sie einen benötigten Artikel hier nicht finden, fragen Sie Ihr Express-Team.

VENTILINSELN

VM10/VM15
2 x 3/2, 5/2 und 5/3
10 mm und 15 mm



Seite 92

VS18/VS26
2 x 2/2, 2 x 3/2, 5/2 und 5/3,
ISO 15407-2
18 mm und 26 mm



Seite 93

VS45
2 x 3/2, 5/2 und 5/3
45 mm



Seite 94

*NEW**

GRUNDPLATTENVENTILE

V40/V41
2 x 3/2, 5/2 und 5/3
ISO 15407-1/VDMA 24 563
18 mm



Seite 95

V44/V45
2 x 3/2, 5/2 und 5/3
ISO 15407-1/VDMA 24 563
26 mm



Seite 99

ISO*STAR
5/2 und 5/3
ISO #1 ... ISO #3



Seite 103

UM/22000
5/2 und 5/3
ISO #4



Seite 107

IN LINE UND BATTERIEPLATTEN VENTILE

V60 ... 63
3/2, 5/2, 5/3 und 2 x 3/2
G1/8 ... G1/2



Seite 109

V50 ... 53
3/2, 5/2 und 5/3
G1/8 ... G1/2



Seite 115

VE
2/2, 3/2
M5



Seite 117

*NEW**

EXCEL 22
3/2, NC
G1/8



Seite 119

EXCEL 32
2/2 und 3/2
G1/8, G1/4, interface



Seite 120

80200
3/2
G1/2 ... G1



Seite 159

SICHERHEITVENTILE

Zweihandsteuerung
G1/8



Seite 121

Pressensicherheitsventile
3/2 G1/2 ... G2



Seite 160

WEGEVENTILE, MANUELL ODER MECHANISCH BETÄTIGT

Super X
3/2, 5/2 und 5/3
G1/8, G1/4



Seite 122

VHLA
4/2, 4/3 APB
G1/4 ... G1/2



Seite 130

PROPORTIONAL-VENTILE

VP10
G1/4
≤ 8 bar



Seite 131

VP50
G1/4
≤ 10 bar



Seite 132

VP50S
G1/4



Seite 133

*NEW**

VP51
G1/4
≤ 10 bar



Seite 134

VP60
G1/4



Seite 135

*NEW**

* Neu in diesem Katalog

Übersicht

Hinweis: Diese Produkte zeigen nur einen Teil unseres Ventilsortiments.
Sollten Sie einen benötigten Artikel hier nicht finden, fragen Sie Ihr Express-Team.

NAMUR/PROZESSVENTILE

IMI Buschjost 82510
2/2
G1/4 ... G3/8



new*

Seite 137

IMI Buschjost 82530/82560
2/2
G1/4 ... G1/2



Seite 138

IMI Buschjost 82540
2/2
G1/4 ... G1



new*

Seite 139

IMI Buschjost 85700/85740
2/2
G1/4 ... G1



Seite 140

IMI Buschjost 85720
2/2
G3/8 ... G1



new*

Seite 141

IMI Buschjost 82400/82730
2/2
G1/4 ... G2



Seite 142

IMI Buschjost 85360
2/2
G1/4 ... G2



new*

Seite 143

IMI Buschjost 84500/84520
2/2
G1/2 ... G2



Seite 144

IMI Buschjost 84720/84740
2/2
G1/2 ... G1



Seite 145

IMI Buschjost 82180/82280
2/2
G1/2 ... G2



new*

Seite 146

IMI Buschjost 84660
3/2
G1/4



Seite 147

IMI Buschjost 82900
2/2
G3/4 ... G1 1/2



new*

Seite 148

IMI Buschjost 82960
2/2
G3/4 ... G1 1/2



new*

Seite 149

IMI Herion 97100
NAMUR
3/2, 5/2, 5/3
G1/4



Seite 150

IMI Herion 97300
NAMUR
3/2 und 5/2
G1/4



Seite 152

IMI Herion 24011
NAMUR
3/2
G1/4, 1/4 NPT



Seite 154

IMI Herion 95000
2/2
G1/4



Seite 156

IMI Herion 96000
3/2
G1/4



Seite 157

DROSSELVENTILE/DROSSELRÜCKSCHLAGVENTILE

C00GE, C00GP
Ø 4 ... 12 mm



new*

Seite 164

T1000 Drosselrück-
schlagventile
M5, G1/8 ... G1/2



Seite 165

T1100 Drosselventile
G1/8 und 1/4



Seite 165

M/800
G1/8 ... G1



Seite 167

T20
M5, G1/8 ... G1/2



Seite 168

COT, COK, COS, COL
Drosselrückschlagventile
Pneufit C



Seite 254-256

10TA, 10K
Drosselrückschlagventile
Pneufit



Seite 272-273

16K51,
Drosselrückschlagventile
Pneufit



Seite 300

* Neu in diesem Katalog

Übersicht

Hinweis: Diese Produkte zeigen nur einen Teil unseres Ventilsortiments.
Sollten Sie einen benötigten Artikel hier nicht finden, fragen Sie Ihr Express-Team.

WEITERE PRODUKTE UND ZUBEHÖR

T60 Schlauchbruchsicherungen G1/4 ... G1 1/2  Seite 161	T55 Rückschlagventile M5, G1/8 ... G1/2  Seite 162	C00GL, C01G, C02G Rückschlagventile Ø 4 ... 12 mm M5, 1/8 ... 1/2  Seite 163	Stopp-Ventile, Druckregelventile und pneumatische Sensorverschraubungen Ø 4 ... 12 mm PIF G1/8 ... G1/2  Seite 166	T70, S/511, S/513, S/514 Schnelllüftungsventile G1/8 ... G1/2  Seite 169	T50 Rückschlagventile Ø 4 ... 12mm PIF  Seite 170	
T65 Wechselventile G1/8 und G1/4  Seite 170	S/520 Rückschlagventile G1/8 ... G1/2  Seite 170	Stecker & Kabel 15mm, 22mm und 30mm  Seite 171				

KLASSISCHE BAUREIHEN

Martonair S/666 G1/8  Seite 173	Martonair S/1340 G1/4  Seite 174	Martonair M/1700 G1/4, G1/2  Seite 175	Martonair M/21 G1/8  Seite 176	Martonair M/1553 M5  Seite 177	Enots Super X G1/8, G1/4  Seite 178
Martonair M/20000 G1/2  Seite 179	IMI Herion 26360, 80207 G1/4  Seite 180	IMI Herion 26230 5/2 und 5/3, G1/4, G1/2  Seite 181	IMI Herion 26220 4/2, G1/8, G1/4  Seite 182		

* Neu in diesem Katalog



VENTILINSELN

IMI PRECISION ENGINEERING IST SEIT BALD 20 JAHREN ANBIETER VON VENTILINSELN. MIT DEN BAUREIHEN VS UND VM KÖNNEN WIR EINEM GROSSTEIL DER ANFORDERUNGEN AUF DEM MARKT ENTSPRECHEN.

VM ist ein leichter, extrem fester Polymerventilblock, während VS ein eher traditionelleres Aluminiumdruckguss-Grundplattensystem ist, das einer ISO-Abmessungsnorm entspricht. Beide können im Internet mithilfe der einzigartigen Konfigurationssoftware konfiguriert werden, die unmittelbaren Zugang zu technischen Daten einschließlich CADs, Preisen und Lieferinformationen bietet.

Alle gängigen Ventilfunktionen werden abgedeckt, die Anschlüsse können mit Gewinde oder Steckverschraubungen versehen werden. Die elektrische Verbindung wird über Einzelverdrahtung, Multipolverbindungen oder Feldbus in einigen Industriestandardprotokollen hergestellt.

- Leichter, fester Aufbau, der der IP65-Schutznorm entspricht – wählen Sie aus vielen Möglichkeiten von Montagemethoden (Verteiler oder Grundplattenbasis) und Materialien, die für jede industrielle Umgebung geeignet sind.
- Alle gängigen Ventilfunktionen (2/2, 3/2, 5/2 und 5/3) können kombiniert werden, und es sind bis zu 40 Magnetspulen pro Insel möglich. Dadurch wird der Bedarf an einzelnen Inseln in größeren Systemen

- reduziert, und es sind weniger pneumatische und elektrische Verbindungen nötig, wodurch schnellere Maschinenaufbauzeiten ermöglicht werden.
- Auswahl von Ventilschiebertypen (nur VS), mit Weichdichtung oder hartgedichtet für höheren Durchfluss oder erweiterte Lebensdauer auf über 200 Millionen Zyklen – Die Ventilinsel kann spezifischen Maschinenanforderungen angepasst werden. Der Einsatz hartgedichteter Ventile bedeutet, dass die Wartungsintervalle der Maschine verlängert werden können, was zu niedrigeren Gesamtbetriebskosten führen kann.
- Die Fehlerdiagnose als Standard bei allen elektrischen Anschlüssen und die volle Rückverfolgbarkeit der Insel während ihrer gesamten Lebensdauer wird von IMI Precision Engineering's Produktionssystem unterstützt – jeglicher Fehler kann schnell und leicht identifiziert und Ersatzteile können beschafft und mit minimaler Betriebsunterbrechung nachgerüstet werden.

TECHNOPOLYMER



BENUTZER-FREUNDLICH

ENTSPRICHT ISO15407-2

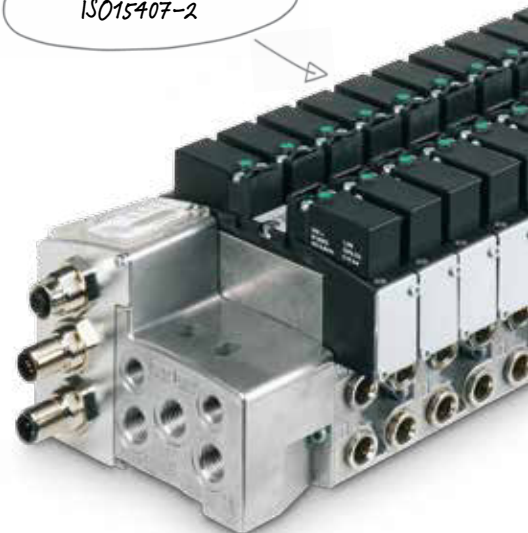

Für weitere Informationen scannen Sie bitte diesen QR-Code oder besuchen Sie store.norgren.com/de und verwenden Sie die neue, verbesserte Suchfunktion.

VENTILINSELN Serien VM10, VM15

Ventilscheiben von 10 und 15 mm, 2 x 3/2-, 5/2- und 5/3-Wegeventile mit integrierten Push-In-Schnellsteckverbindungen Ø 3 mm, 4 mm, 6 mm, 8 mm, 10 mm

Die VM-Produktreihe steht mit über 14.000.000 möglichen Inselkombinationen für eines der vielseitigsten kompakten Ventilinselsysteme.

Das leichte Polymergehäuse, das unter den richtigen Bedingungen dennoch stark wie Aluminium ist, sorgt für maximalen Durchfluss bei minimaler Größe.

Einzelverdrahtete Einheiten lassen sich zu einer Multipol- oder Feldbus-Ausführung mit IP65-Schutz für einen störungsfreien Betrieb konfigurieren.

Ventilinseln können mithilfe des branchenweit einzigartigen Online-Konfigurators spezifiziert und bestellt werden.



TECHNISCHE MERKMALE

Betriebsmedium:

Gefilterte (40 µm), geölte oder ungeölte Druckluft

Wirkungsweise:

Schieberventi, indirekt betätigt

Betriebsdruck:

Max. 8 bar

Durchfluss:

VM10: 430 l/min VM15: 1000 l/min

Spannung:

24 V DC, 12 V DC (optional)

Umgebungstemperatur:

-5°C ... +50°C

Bei Temperaturen unter +2°C bitte Luftbeschaffenheit beachten.

Schutzart:

Einzelverdrahtung: IP40

Multipol und Feldbus: IP65

VORTEILE

- 1 Technischer Polymer sorgt für mehr Stabilität und weniger Gewicht.
 - 2 Bis zu 32 Magnete reduzieren die Anzahl der benötigten Ventilinseln.
 - 3 Einfache Verbindungen zwischen den Ventilen mittels Schraub- und Scharnierverschluss erlauben das schnelle Hinzufügen und Austauschen von Ventilen ohne Verwendung von Zugstangen.
 - 4 Integrierte Push-In-Schnellsteckverbindungen verkürzen die Installationszeit, reduzieren die Ventilgröße und lösen Leckageprobleme.
 - 5 Umfangreiches Zubehör
 - 6 Durchgehende Befestigungsbohrungen ermöglichen die direkte Montage von Ventilinseln
- 430 l/min bei 10 mm Baubreite und 1.000 l/min bei 15 mm Baubreite – hoher Durchfluss bei geringer Baugröße
- Spezielles Ventilschieberdesign ermöglicht den Ventileinsatz unter Druck und Vakuum
- Bewährtes Ventilschieber- und Dichtungsdesign gewährleistet eine hohe Lebensdauer von bis zu 100 Millionen Schaltzyklen

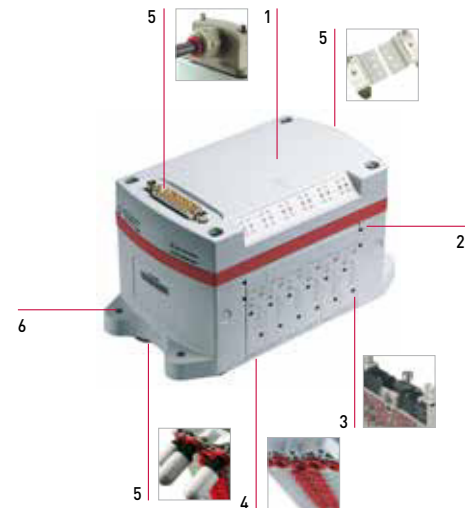

EXPRESS PLUS

Zum Konfigurieren Ihrer eigenen Ventilinsel besuchen Sie vi.norgren.com



EXPRESS PLUS

Die perfekte Lösung...

hohe Durchflussmenge von bis zu 430 l/min und geringe Baugröße in Verbindung mit Rund- oder Kompaktzylindern ist die VM 10 die ideale Maschinenlösung. Einfacher und schneller als herkömmliche einzelne Ventile zu installieren, dadurch Zeit- und stark reduzierte Installationskosten.

VM10 Ersatzventile

VM10 – INTERNE STEUERLUFTVERSORGUNG, NICHT ARRETIERBAR, HANDHILFSBETÄTIGUNG

Typ	Funktion	Betätigung
VM106A11AB313B	2x3/2 NC	EL.magn./Feder
VM106B11AB313B	2x3/2 NEIN	EL.magn./Feder
VM106C11AB313B	2x3/2 NC/NEIN	EL.magn./Feder
VM106517AB313B	5/2	EL.magn./Feder
VM106511AB313B	5/2	EL.magn./EL.magn.
VM106611AB313B	5/3 APB	EL.magn./EL.magn.

VM15 Ersatzventile

VM15 – INTERNE STEUERLUFTVERSORGUNG, NICHT ARRETIERBAR, HANDHILFSBETÄTIGUNG

Typ	Funktion	Betätigung
VM158A11AB313B	2x3/2 NC	EL.magn./Feder
VM158B11AB313B	2x3/2 NEIN	EL.magn./Feder
VM158C11AB313B	2x3/2 NEIN/NC	EL.magn./Feder
VM158517AB313B	5/2	EL.magn./Feder
VM158511AB313B	5/2	EL.magn./EL.magn.
VM158611AB313B	5/3 APB	EL.magn./EL.magn.

Weitere Informationen siehe store.norgren.com/de. Mit unserer verbesserten Suchfunktion finden Sie alle relevanten Informationen - einfach und schnell.

MINI-ISO-VENTILINSELN Serien VS18, VS26

2 x 2/2-, 2 x 3/2-, 5/2- und 5/3-Wegeventile, ISO 15407-2 – Größen 18 mm und 26 mm

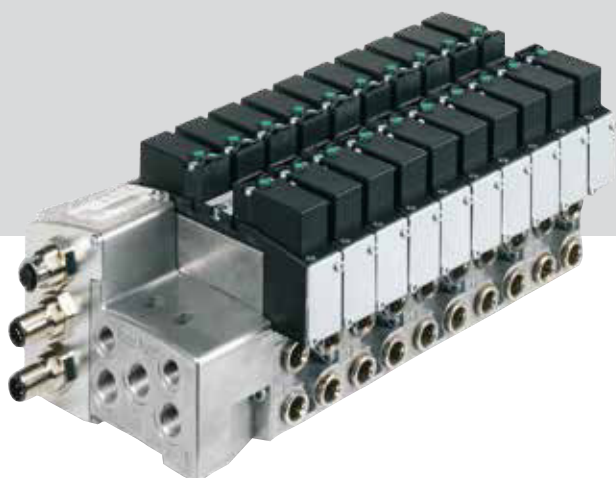

VS bietet eine mit VM vergleichbare Technologie, verfügt jedoch über ein ISO 15407-2 konformes, robustes Aluminium-Grundplattensystem.

Wählen Sie aus Gewinde- oder Einsteckverbindungen oder kombinieren Sie beide Elemente zwecks optimierter Montage.

Kolbenschieber stehen in weichgedichteter Ausführung für höhere Durchflussraten oder als hartgedichtete Ausführung für eine längere Lebensdauer bei hoher Schaltgeschwindigkeit bzw. rauen Bedingungen zur Verfügung.

Das modulare Grundplattensystem bedeutet, dass sich mithilfe von Erweiterungssätzen eine zukünftige Erweiterung problemlos durchführen lässt.

Unser Online-Konfigurator ermöglicht eine einfache Spezifikation und Bestellung.

TECHNISCHE MERKMALE

Betriebsmedium:

Gefilterte (40 µm), geölte oder ungeölte Druckluft

Wirkungsweise:

Kolbenventil, indirekt betätigt

Betriebsdruck:

Hartgedichtet – max. 16 bar
Weichgedichtet – max. 10 bar

Durchfluss:

VS18: 650 l/min VS26: 1350 l/min

Spannung:

24 V DC, 115 V AC

Umgebungstemperatur:

-15°C ... +50°C

Bei Temperaturen unter +2°C bitte Luftbeschaffenheit beachten.

Schutzart:

Multipol und Feldbus: IP65



EXPRESS PLUS

Zum Konfigurieren Ihrer eigenen Ventilinsel besuchen Sie vi.norgren.com



EXPRESS LINKS

Sie suchen...

Ventile mit Einzelverdrahtung auf den VS-Ventilinseln? Dann verwenden Sie V40/41 und V44/45.

Siehe Seite 95 und 99



Ersatzventile

VS18 – 24 V DC, INTERNE STEUERLUFTVERSORGUNG, HB*			
Typ	Funktion	Betätigung	Kolbenschieber
VS18SE11DF313A	● 2x 2/2 NC	EL.magn./Feder	Weichgedichtet
VS18SF11DF313A	● 2x 2/2 NEIN	EL.magn./Feder	Weichgedichtet
VS18SG11DF313A	● 2x 2/2 NEIN/NC	EL.magn./Feder	Weichgedichtet
VS18SA11DF313A	● 2x 3/2 NC	EL.magn./Feder	Weichgedichtet
VS18SB11DF313A	● 2x 3/2 NEIN	EL.magn./Feder	Weichgedichtet
VS18SC11DF313A	● 2x 3/2 NEIN/NC	EL.magn./Feder	Weichgedichtet
VS18S511DF313A	● 5/2	EL.magn./EL.magn.	Weichgedichtet
VS18S517DF313A	● 5/2	EL.magn./Feder	Weichgedichtet
VS18S611DF313A	● 5/3 APB	EL.magn./EL.magn.	Weichgedichtet
VS18S711DF313A	● 5/3 COE	EL.magn./EL.magn.	Weichgedichtet

Zur Bestellung von 115-V-AC-Ventilen ändern Sie 313A zu 318A.

Erweiterungskomponenten

VS18 – MIT EINZELANSCHLUSSPLATTE, PCB, DICHTUNG UND SCHRAUBEN	
Typ	Anschlüsse 2 und 4
VS1872004-6FF0	● 6 mm Push-In-Schnellsteckverbindung
VS1872004-8FF0	● 8 mm Push-In-Schnellsteckverbindung
VS1872004-AFF0	● G 1/8

Ersatzventile

VS26 – 24 V DC, INTERNE STEUERLUFTVERSORGUNG, HB*			
Typ	Funktion	Betätigung	Kolbenschieber
VS26SE11DF313A	● 2x 2/2 NC	EL.magn./Feder	Weichgedichtet
VS26SF11DF313A	● 2x 2/2 NEIN	EL.magn./Feder	Weichgedichtet
VS26SG11DF313A	● 2x 2/2 NEIN/NC	EL.magn./Feder	Weichgedichtet
VS26SA11DF313A	● 2x 3/2 NC	EL.magn./Feder	Weichgedichtet
VS26SB11DF313A	● 2x 3/2 NEIN	EL.magn./Feder	Weichgedichtet
VS26SC11DF313A	● 2x 3/2 NEIN/NC	EL.magn./Feder	Weichgedichtet
VS26S511DF313A	● 5/2	EL.magn./EL.magn.	Weichgedichtet
VS26S517DF313A	● 5/2	EL.magn./Feder	Weichgedichtet
VS26S611DF313A	● 5/3 APB	EL.magn./EL.magn.	Weichgedichtet
VS26S711DF313A	● 5/3 COE	EL.magn./EL.magn.	Weichgedichtet

Zur Bestellung von 115-V-AC-Ventilen ändern Sie 313A zu 318A.

Erweiterungskomponenten

VS26 – MIT EINZELANSCHLUSSPLATTE, PCB, DICHTUNG UND SCHRAUBEN	
Typ	Anschlüsse 2 und 4
VS2672504-8GF0	● 8 mm Push-In-Schnellsteckverbindung
VS2672504-YGF0	● 10 mm Push-In-Schnellsteckverbindung
VS2672504-BGF0	● G 1/4

Ventile in hartgedichteter Ausführung sind ebenso lieferbar, bitte kontaktieren Sie Ihr Express-Team

* Handhilfsbetätigung nicht arretierbar

Weitere Informationen siehe store.norgren.com/de. Mit unserer verbesserten Suchfunktion finden Sie alle relevanten Informationen - einfach und schnell.

VENTILINSELN SERIE VS45

2 x 3/2, 5/2 und 5/3 – 45 mm

Multipol, Feldbus, Einzelverdrahtung und pneumatische Ausführungen für eine flexible Installation

Multipol-Ausführung mit 24 V DC

Integrierter Feldbus

Im Feld um Einzelstationen erweiterbar

Zwei Kolbenschiebertechnologien

VS45G, hartgedichtet, lange Lebensdauer

VS45S, weichgedichtet, hoher Durchfluss

Breite Zubehörpalette

Universeller PNP/NPN 24 V DC-Multipol-Anschluss



TECHNISCHE MERKMALE

Betriebsmedium:

Gefilterte (40 µm), geölte oder ungeölte Druckluft

Einbaulage:

Grundplatte

Wirkungsweise:

VS45G:

Hartgedichteter Kolbenschieber, Elektropneumatische und pneumatische Betätigung

VS45S:

Kolbenschieber weichgedichtet, Elektropneumatische und pneumatische Betätigung

Temperatur:

Umgebung: -15°C ... +50°C

Mittel: -5°C ... +50°C

Bei Temperaturen unter +2°C bitte Luftbeschaffenheit beachten.

Anschlüsse 2 + 4:

G3/8, G1/2

Durchfluss:

Serie	Funktion	Cv	l/min
VS45G	5/2	3,2	3200
VS45G	5/3	2,9	2900
VS45S	2x3/2	3,9	3900
VS45S	5/2	4,2	4200
VS45S	5/3	3,7	3700

Schutzart:

IP65

MATERIAL

Gehäuse/Grundplatte:

Aluminium-Druckguss

Kolbenschieber hartgedichtet (VS45G):

Aluminium, harteloxiert, teflonbeschichtet

Kolbenschieber weichgedichtet (VS45S):

Aluminium mit HNBR-Dichtungen

EXPRESS PLUS

Zum Konfigurieren Ihrer eigenen Ventilinsel besuchen Sie vi.norgren.com



EXPRESS PLUS

Gründe für VS45

Wenn Sie nach einer moderneren Alternative für herkömmliche ISO-Ventile suchen, vielleicht mit einem Multipol-Anschluss, dann ist das VS45-System womöglich die Lösung. IMI Precision Engineering bietet Ausführungen mit elektropneumatischer und pneumatischer Betätigung.

Weitere Informationen siehe store.norgren.com/de. Mit unserer verbesserten Suchfunktion finden Sie alle relevanten Informationen - einfach und schnell.

MINI-ISO VENTILE Serien V40, V41

Grundplattenventile 2 x 3/2, 5/2, 5/3, elektropneumatisch und pneumatisch betätigt
ISO 15407-1/VDMA 24563, 18 mm



Anschlüsse 2+4 unten

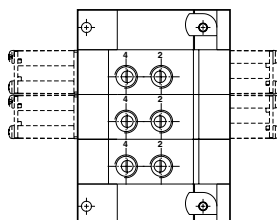

Anschlüsse 2+4 seitlich

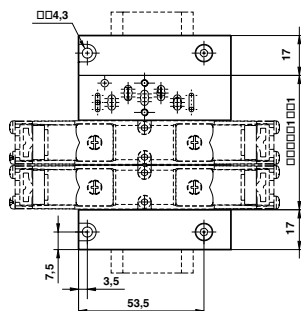
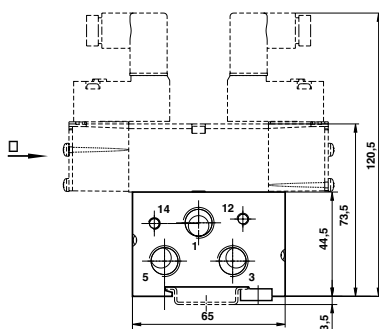
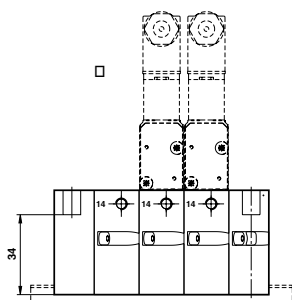
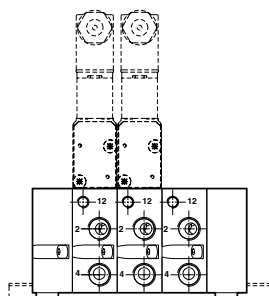

Kompakte, zuverlässige Konstruktion

Flexibles Grundplattensystem

System für Mehrfachdruck-Anwendungen

Umfangreiches Zubehörprogramm

Zwei Kolbenschiebertechnologien

- V40, Kolbenschieber hartgedichtet (langlebig)

- V41, Kolbenschieber weichgedichtet (hoher Durchfluss)

Gefasste Abluft bei interner Steuerluftversorgung

TECHNISCHE MERKMALE

Betriebsmedium:

Gefilterte (40 µm), geölte oder ungeölte Druckluft

Wirkungsweise:

V40: Hartgedichteter Kolbenschieber, elektropneumatisch oder pneumatisch betätigt

V41: Kolbenschieber weichgedichtet, elektropneumatisch oder pneumatisch betätigt

Betriebsdruck: Max. 16 bar, Details siehe Tabelle

Durchfluss: 570-680 l/min

Umgebungstemperatur:

-15°C ... +50°C

V40/V41 elektropneumatisch und V41 pneumatisch

-15°C ... +80°C

V40 pneumatisch

Bei Temperaturen unter +2°C bitte Luftbeschaffenheit beachten.

Erste Wahl

BESSERE LEISTUNG UND GRÖßERE ZUVERLÄSSIGKEIT
DURCH IMI PRECISION ENGINEERING.

Tausende Produkte und Zubehörartikel sofort lieferbar.

- Immer auf Lager
- Schnelle Lieferung
- 2 Jahre Garantie

BEI DER NORM ISO 15407 GEHT ES UM DIE STANDARDISIERUNG VON
BAUBREITEN. DIESE REIHE VON MINI ISO-VENTILEN WEIST IN BEZUG
AUF DIE BAUBREITE GROSSE ÄHNLICHKEIT ZU DIESEN MODELLEN AUF:

- SMC EVS 01, 02 Serie
- Festo VT1A / VTSA
- Parker P2V „Flowstar“
- Bosch Rexroth CD01/02
- Asco Joucomatic 539 Serie (26 mm)
- Metalwork Mach 18
- Univer BD Serie

Und viele mehr

EXPRESS PLUS

Suchen Sie nach Ventilen mit langer Lebensdauer?

Wählen Sie für Anwendungen mit hoher Schaltgeschwindigkeit oder eine längere Nutzungsdauer einen hartgedichteten Kolbenschieber. Bei geringfügig niedrigeren Durchflussraten ist die Lebensdauer gegenüber weichgedichteten Kolbenschiebern höher, die Reibung ist niedriger und der Betrieb bleibt während der gesamten Zeit auf einem konstanten Niveau.

Siehe Seite 97

EXPRESS LINKS

Stecker und Kabel

15-mm-Stecker und Kabel, entsprechend
DIN EN 175301-803 Form C

Siehe Seite 171





Weitere Informationen siehe store.norgren.com/de.
Mit unserer verbesserten Suchfunktion finden Sie alle relevanten Informationen - einfach und schnell.



BETÄTIGUNG: ELEKTROPNEUMATISCH, PNEUMATISCH Serien V40, V41

Grundplattenventile 2 x 3/2, 5/2, 5/3 – elektropneumatisch und pneumatisch betätigt – ISO 15407-1/VDMA 24563, 18 mm



V41, Kolbenschieber weichgedichtet

Zubehör

2 X 3/2 – WEGE VENTILE – ELEKTROPNEUMATISCH BETÄTIGT (WEICHGEDICHTET), INTERNE STEUERLUFT					
Typ	Betätigung	Baugröße	Durchfluss (l/min)	Betriebsdruck (bar)	Steckverbinder
					
V415A11D-C313A ●	El.magn./Feder NC	18 mm	610	2,5 ... 10	V10027-D00
V415B11D-C313A ●	El.magn./Feder NO	18 mm	610	2,5 ... 10	V10027-D00
V415C11D-C313A ●	El.magn./Feder NO/NC	18 mm	610	2,5 ... 10	V10027-D00

5/2 – WEGE VENTILE – ELEKTROPNEUMATISCH BETÄTIGT (WEICHGEDICHTET), INTERNE STEUERLUFT					
Typ	Betätigung	Baugröße	Durchfluss (l/min)	Betriebsdruck (bar)	Steckverbinder
					
V415513D-C313A ●	El.magn./Luftfeder	18 mm	650	1 ... 10	V10027-D00
V415517D-C313A ●	El.magn./Feder	18 mm	650	2 ... 10	V10027-D00
V415511D-C313A ●	El.magn./El.magn.	18 mm	650	2 ... 10	V10027-D00

Zubehör

5/3 – WEGE VENTILE – ELEKTROPNEUMATISCH BETÄTIGT (WEICHGEDICHTET), INTERNE STEUERLUFT					
Typ	Betätigung	Baugröße	Durchfluss (l/min)	Betriebsdruck (bar)	Steckverbinder
					
V415611D-C313A ●	El.magn./El.magn. APB	18 mm	680	2 ... 10	V10027-D00
V415711D-C313A ●	El.magn./El.magn. COE	18 mm	680	2,5 ... 10	V10027-D00
V415811D-C313A ●	El.magn./El.magn. COP	18 mm	680	2 ... 10	V10027-D00

2 X 3/2 – WEGE VENTILE – PNEUMATISCH BETÄTIGT (WEICHGEDICHTET), INTERNE STEUERLUFT					
Typ	Betätigung	Baugröße	Durchfluss (l/min)	Betriebsdruck (bar)	
					
V415A33A-X0020 ●	Luftdruck/Feder NC	18 mm	610	0 ... 10	
V415B33A-X0020 ●	Luftdruck/Feder NO	18 mm	610	0 ... 10	
V415C33A-X0020 ●	Luftdruck/Feder NO/NC	18 mm	610	0 ... 10	

5/2 – WEGE VENTILE – PNEUMATISCH BETÄTIGT (WEICHGEDICHTET)					
Typ	Betätigung	Baugröße	Durchfluss (l/min)	Betriebsdruck (bar)	
					
V415537A-X0090 ●	Luftdruck/Feder	18 mm	650	-0,9 ... 10	
V415533A-X0090 ●	Luftdruck/Luftdruck	18 mm	650	-0,9 ... 10	

5/3 – WEGE VENTILE – PNEUMATISCH BETÄTIGT (WEICHGEDICHTET)					
Typ	Betätigung	Baugröße	Durchfluss (l/min)	Betriebsdruck (bar)	
					
V415633A-X0020 ●	Luftdruck/Luftdruck APB	18 mm	680	-0,9 ... 10	
V415733A-X0020 ●	Luftdruck/Luftdruck COE	18 mm	680	-0,9 ... 10	
V415833A-X0020 ●	Luftdruck/Luftdruck COP	18 mm	680	-0,9 ... 10	

APB = All Ports Blocked / Mittelstellung gesperrt
 COE = Centre Open Exhaust / Mittelstellung entlüftet
 COP = Centre Open Pressure / Mittelstellung belüftet



Weitere Informationen siehe store.norgren.com/de.
 Mit unserer verbesserten Suchfunktion finden Sie alle relevanten Informationen - einfach und schnell.



BETÄTIGUNG: ELEKTROPNEUMATISCH, PNEUMATISCH Serien V40, V41

Grundplattenventile 2 x 3/2, 5/2, 5/3 – elektropneumatisch und pneumatisch betätigt – ISO 15407-1/VDMA 24563, 18 mm

V40, Kolbenschieber hartgedichtet

Zubehör







5/2 – WEGE VENTILE – ELEKTROPNEUMATISCH BETÄTIGT (HARTGEDICHTET), INTERNE STEUERLUFT 24V DC Handhilfsbetätigung: Druckknopf						Steckverbinder
Typ	Betätigung	Baugröße	Durchfluss (l/min)	Betriebsdruck (bar)		
						
V405513D-C313A ●	El.magn./Luftfeder	18 mm	570	1 ... 10		V10027-D00
V405516D-C313A ●	El.magn./Feder	18 mm	570	1,6 ... 10		V10027-D00
V405511D-C313A ●	El.magn./El.magn.	18 mm	570	2 ... 10		V10027-D00

5/3 – WEGE VENTILE – ELEKTROPNEUMATISCH BETÄTIGT (HARTGEDICHTET), INTERNE STEUERLUFT 24V DC Handhilfsbetätigung: Druckknopf						Steckverbinder
Typ	Betätigung	Baugröße	Durchfluss (l/min)	Betriebsdruck (bar)		
						
V405611D-C313A ●	El.magn./El.magn. APB	18 mm	610	2 ... 10		V10027-D00
V405711D-C313A ●	El.magn./El.magn. COE	18 mm	610	2 ... 10		V10027-D00
V405811D-C313A ●	El.magn./El.magn. COP	18 mm	610	2 ... 10		V10027-D00

APB = All Ports Blocked / Mittelstellung gesperrt, COE = Centre Open Exhaust / Mittelstellung entlüftet, COP = Centre Open Pressure / Mittelstellung belüftet

5/2 – WEGE VENTILE – PNEUMATISCH BETÄTIGT (HARTGEDICHTET)					
Typ	Betätigung	Baugröße	Durchfluss (l/min)	Betriebsdruck (bar)	
					
V405537A-X0090 ●	Luftdruck/Feder	18 mm	570	-0,9 ... 16	
V405533A-X0020 ●	Luftdruck/Luftdruck	18 mm	570	-0,9 ... 16	
V405533A-X0070 ●	Luftdruck/Luftpriorität 14	18 mm	570	-0,9 ... 16	

GRUNDPLATTEN UND ZUBEHÖR

Modul für zusätzliche Versorgung/Entlüftung	Druckabsperromodul	Druckregelmodul	Druckregelmodul 2-fach	Abluftregelmodul	Modul für separaten Druckanschluss
					
V70429-A50 (G1/8) ●	V70430-K50 (Anschl.1 absperrenbar)	V70427-K51 (Anschl. 1 reg.) ● V70427-K52 (Anschl. reg.) ● V70427-K53 (Anschl. reg.) ●	V70427-K54 (Anschl. 2+4 reg.) ●	V70428-K50 (Anschl. 3+5 reg.) ●	V70435-A50 (G1/8) ●

























DIN-Schiene EN 50 022 (1 m)	Befestigungssatz für DIN-Schiene	Blindplatte	Sperrscheibe für Verkettungsplatten	Handhilfsbetätigung	Adapterplatte von 18 mm auf 26 mm
					
V10009-C00 (35 x 7,5 mm) ●	V70531-KA0 ●	V70400-K50 ●	V70422-K50 (Anschl. 1,3,5) ● V70423-K50 (Anschl. 12 + 14) ●	V70532-K00 ●	V70436-K00 ●

Weitere Informationen siehe store.norgren.com/de.
Mit unserer verbesserten Suchfunktion finden Sie alle relevanten Informationen - einfach und schnell.

BETÄTIGUNG: ELEKTROPNEUMATISCH, PNEUMATISCH Serien V40, V41

Grundplattenventile 2 x 3/2, 5/2, 5/3 – elektropneumatisch und pneumatisch betätigt – ISO 15407-1/VDMA 24563, 18 mm

GRUNDPLATTEN

EINZELVERKETTUNGSPLATTE		Zubehör		
Typ	Beschreibung	Gerade Verschraubung	Winkelstück	Schalldämpfer
	V70401-A5B ● Einzelanschlussplatte, Anschluss seitlich mit Steuerluftanschlüssen G 1/8			
		C02250618	C02470618	T40C1800
MODULARE ANSCHLUSS- UND ENDPLATTEN		Zubehör		
Typ	Beschreibung	Gerade Verschraubung	Winkelstück	Schalldämpfer
	V70425-A5F ● Modulare Anschlussplatte, Anschluss seitlich G1/8			
V70426-A5F ●	Modulare Anschlussplatte, Anschluss seitlich mit Steuerluftanschlüssen G1/8	C02250618	C02470618	-
V70425-65F ●	Modulare Anschlussplatte, Anschluss seitlich (Steckanschluss) Ø 6 mm	Integriert 6mm	-	-
V70426-65F ●	Modulare Anschlussplatte, Anschluss seitlich (Steckanschluss) mit Steuerluftanschlüssen Ø 6 mm	Integriert 6mm	-	-
V70425-A5E ●	Modulare Anschlussplatte, Anschluss bodenseitig ohne Steuerluftanschlüsse G1/8	C02250618	C02470618	-
V70426-A5E ●	Modulare Anschlussplatte, Anschluss unten mit Steuerluftanschlüssen G1/8	C02250618	C02470618	-
	V70432-A5F ● Doppelstation, modulare Verkettungsplatte, Anschluss seitlich G1/8			
		C02250618	C02470618	-
	V70424-B5C ● Endplattensatz, Anschluss seitlich G1/4			
		C02250828	C02470828	T40C2800
	V70431-A5F ● Endplattensatz mit 2 seitlich angeschlossenen Ventilstationen ohne Steuerluftanschlüsse G1/4, G1/8			
		C02250618 (2 & 4) C02250828 (1, 3 & 5)	C02470618 (2 & 4) C02470828 (1, 3 & 5)	T40C2800 -
	V70402-A50 ● 2 Sammelgrundplatte , bodenseitiger Anschluss			
V70404-A50 ●	4 Sammelgrundplatte , bodenseitiger Anschluss	C02250828 (1, 3 & 5)	C02470828 (1, 3 & 5)	-
V70406-A50 ●	6 Sammelgrundplatte , bodenseitiger Anschluss			
V70408-A50 ●	8 Sammelgrundplatte , bodenseitiger Anschluss			
V70410-A50 ●	10 Sammelgrundplatte , bodenseitiger Anschluss			
		Für alle links aufgeführten Modelle		

EXPRESS LINKS

Rohre und Schläuche...

Für eine umfassende Auswahl an Nylon- und Polyurethanschläuchen

Siehe Seite 301



EXPRESS LINKS

Abluft...

Abluftgeräusche können laut und gefährlich sein. Bringen Sie immer einen Schalldämpfer an.

Siehe Seite 309



Weitere Informationen siehe store.norgren.com/de. Mit unserer verbesserten Suchfunktion finden Sie alle relevanten Informationen - einfach und schnell.

BETÄTIGUNG: ELEKTROPNEUMATISCH, PNEUMATISCH Serien V44/V45

Grundplattenventile 2 x 3/2, 5/2, 5/3, ISO 15407-1/VDMA 24563, 26 mm

V45, Kolbenschieber weichgedichtet

Zubehör

2 X 3/2 - WEGE VENTILE - ELEKTROPNEUMATISCH BETÄTIGT (WEICHGEDICHTET), INTERNE STEUERLUFT						Steckverbinder
24 V DC Handhilfsbetätig.: Druckknopf	Betätigung	Anschluss	Durchfluss (l/min)	Betriebsdruck (bar)	Typ	
						
V45AA11D-C313A	●	El.magn./Feder NC	26 mm	1100	3 ... 10	V10027-D00
V45AB11D-C313A	●	El.magn./Feder NO	26 mm	1100	3 ... 10	V10027-D00
V45AC11D-C313A	●	El.magn./Feder NO/NC	26 mm	1000/1100	3 ... 10	V10027-D00



5/2 - WEGE VENTILE - ELEKTROPNEUMATISCH BETÄTIGT (WEICHGEDICHTET), INTERNE STEUERLUFT						Steckverbinder
24 V DC Handhilfsbetätig.: Druckknopf	Betätigung	Anschluss	Durchfluss (l/min)	Betriebsdruck (bar)	Typ	
						
V45A517D-C313A	●	El.magn./Feder	26 mm	1200	2 ... 10	V10027-D00
V45A511D-C313A	●	El.magn./El.magn.	26 mm	1200	2 ... 10	V10027-D00



Zubehör

5/3 - WEGE VENTILE - ELEKTROPNEUMATISCH BETÄTIGT (WEICHGEDICHTET), INTERNE STEUERLUFT						Steckverbinder
24V DC Handhilfsbetätigung: Druckknopf	Betätigung	Baugröße	Durchfluss (l/min)	Betriebsdruck (bar)	Typ	
						
V45A611D-C313A	●	El.magn./El.magn. APB	26 mm	1150	2,5 ... 10	V10027-D00
V45A711D-C313A	●	El.magn./El.magn. COE	26 mm	1150	2,5 ... 10	V10027-D00
V45A811D-C313A	●	El.magn./El.magn. COP	26 mm	1150	2,5 ... 10	V10027-D00



2 X 3/2-WEGE VENTILE - PNEUMATISCH BETÄTIGT (WEICHGEDICHTET)					
Typ	Betätigung	Baugröße	Durchfluss (l/min)	Betriebsdruck (bar)	
					
V45AA33A-X0020	●	Luftdruck/Feder NC	26 mm	1100	0 ... 10
V45AB33A-X0020	●	Luftdruck/Feder NO	26 mm	1100	0 ... 10
V45AC33A-X0020	●	Luftdruck/Feder NO/NC	26 mm	1000/1100	0 ... 10

5/2 - WEGE VENTILE - PNEUMATISCH BETÄTIGT (WEICHGEDICHTET)					
Typ	Betätigung	Baugröße	Durchfluss (l/min)	Betriebsdruck (bar)	
					
V45A537A-X0090	●	Luftdruck/Feder	26 mm	1200	-0,9 ... 10
V45A533A-X0020	●	Luftdruck/Luftdruck	26 mm	1200	-0,9 ... 10

5/3 - WEGE VENTILE - PNEUMATISCH BETÄTIGT (WEICHGEDICHTET)					
Typ	Betätigung	Baugröße	Durchfluss (l/min)	Betriebsdruck (bar)	
					
V45A633A-X0020	●	Luftdruck/Luftdruck APB	26 mm	1150	-0,9 ... 10
V45A733A-X0020	●	Luftdruck/Luftdruck COE	26 mm	1150	-0,9 ... 10
V45A833A-X0020	●	Luftdruck/Luftdruck COP	26 mm	1150	-0,9 ... 10

APB = All Ports Blocked / Mittelstellung gesperrt
 COE = Centre Open Exhaust / Mittelstellung entlüftet
 COP = Centre Open Pressure / Mittelstellung belüftet.



Weitere Informationen siehe store.norgren.com/de.
 Mit unserer verbesserten Suchfunktion finden Sie alle relevanten Informationen - einfach und schnell.

BETÄTIGUNG: ELEKTROPNEUMATISCH, PNEUMATISCH Serien V44/V45

Grundplattenventile 2 x 3/2, 5/2, 5/3, ISO 15407-1/VDMA 24563, 26 mm

V44, Kolbenschieber hartgedichtet

Zubehör







5/2 - WEGE VENTILE – ELEKTROPNEUMATISCH BETÄTIGT (HARTGEDICHTET), INTERNE STEUERLUFT 24V DC Handhilfsbetätigung: Druckknopf					
Typ	Betätigung	Baugröße	Durchfluss (l/min)	Betriebsdruck (bar)	Steckverbinder
					
V44A513D-C313A ●	EL.magn./Luftfeder	26 mm	900	1 ... 10	V10027-D00
V44A517D-C313A ●	EL.magn./Feder	26 mm	900	1,6 ... 10	V10027-D00
V44A511D-C313A ●	EL.magn./EL.magn.	26 mm	900	2 ... 10	V10027-D00

5/3 - WEGE VENTILE – ELEKTROPNEUMATISCH BETÄTIGT (WEICHGEDICHTET), INTERNE STEUERLUFT 24V DC Handhilfsbetätigung: Druckknopf					
Typ	Betätigung	Baugröße	Durchfluss (l/min)	Betriebsdruck (bar)	Steckverbinder
					
V44A611D-C313A ●	EL.magn./EL.magn. APB	26 mm	900	2 ... 10	V10027-D00
V44A711D-C313A ●	EL.magn./EL.magn. COE	26 mm	900	2,5 ... 10	V10027-D00
V44A811D-C313A ●	EL.magn./EL.magn. COP	26 mm	900	2 ... 10	V10027-D00

APB = All Ports Blocked / Mittelstellung gesperrt, COE = Centre Open Exhaust / Mittelstellung entlüftet, COP = Centre Open Pressure / Mittelstellung belüftet.

5/2-WEGE VENTILE – PNEUMATISCH BETÄTIGT (HARTGEDICHTET)					
Typ	Betätigung	Baugröße	Durchfluss (l/min)	Betriebsdruck (bar)	
					
V44A537A-X0090 ●	Luftdruck/Feder	26 mm	900	-0,9 ... 16	
V44A533A-X0020 ●	Luftdruck/Luftdruck	26 mm	900	0,9 ... 16	

GRUNDPLATTEN UND ZUBEHÖR

Modul für zusätzliche Versorgung/Entlüftung	Druckabsperromodul	Druckregelmodul	Druckregelmodul, 2-fach	Abluftregelmodul	Modul für separaten Druckanschluss
					
V70529-BA0 (G1/4) ●	V70530-KA0 [Anschl.1 absperrbar]	V70527-KA1 [Anschl. 1 reg.] ● V70527-KA2 [Anschl. 1 reg.] ● V70527-KA3 [Anschl. 1 reg.] ●	V70527-KA4 [Anschl. 2+4 reg.] ●	V70528-KA0 [Anschl 3+5 reg.] ●	V70535-BA0 (G1/4) ●





DIN-Schiene EN 50 022 (1 m)	Befestigungssatz für DIN-Schiene	Blindplatte	Sperrscheibe für Verkettungsplatten	Handhilfsbetätigung	Adapterplatte von 18 mm auf 26 mm
					
V10009-C00 (35 x 7,5 mm) ●	V70531-KA0 ●	V70500-KA0 ●	V70522-K00 [Anschl. 1,3,5] ● V70523-K00 [Anschl. 12+14] ●	V70532-K00 ●	V70436-K00 ●

Weitere Informationen siehe store.norgren.com/de.
Mit unserer verbesserten Suchfunktion finden Sie alle relevanten Informationen - einfach und schnell.



BETÄTIGUNG: ELEKTROPNEUMATISCH, PNEUMATISCH Serien V44/V45

Grundplattenventile 2 x 3/2, 5/2, 5/3, ISO 15407-1/VDMA 24563, 26 mm

GRUNDPLATTEN

EINZELANSCHLUSSPLATTE		Zubehör		
Typ	Beschreibung	Gerade Verschraubung	Winkelstück	Schalldämpfer
				
V70501-BAB	● Einzelanschlussplatte, Anschluss seitlich mit Steuerluftanschlüssen G1/4	C02250828	C02470828	T40C2800

GRUND- UND ENDPLATTEN		Zubehör		
Typ	Beschreibung	Gerade Verschraubung	Winkelstück	Schalldämpfer
				
V70525-BAF	● Modulare Anschlussplatte, Anschluss seitlich G1/4	C02250828	C02470828	-
V70526-BAF	● Modulare Anschlussplatte, Anschluss seitlich mit Steuerluftanschlüssen G1/4	C02250828	C02470828	-
V70525-8AF	● Modulare Anschlussplatte, Anschluss seitlich (Steckanschluss) Ø 8 mm	Integriert 8mm	-	-
V70526-8AF	● Modulare Anschlussplatte, Anschluss seitlich (Steckanschluss) mit Steuerluftanschlüssen Ø 8 mm	Integriert 8mm	-	-
V70525-BAE	● Modulare Anschlussplatte, Anschluss unten G1/4	C02250828	C02470828	-
V70526-BAE	● Modulare Anschlussplatte, Anschluss unten mit Steuerluftanschlüssen G1/4	C02250828	C02470828	-

				
V70524-CAC	● Endplattensatz, Anschluss seitlich G3/8	C02251038 (Ports 1,3 & 5)	C02471038 (Ports 1,3 & 5)	T40C3800
				
V70502-BA0	● 2 Sammelgrundplatte, bodenseitiger Anschluss	C02250828 (2 & 4)	C02470828 (2 & 4)	T40C3800
V70504-BA0	● 4 Sammelgrundplatte, bodenseitiger Anschluss	C02251038 (1, 3 & 5)	C02471038 (1, 3 & 5)	-
V70506-BA0	● 6 Sammelgrundplatte, bodenseitiger Anschluss			
V70508-BA0	● 8 Sammelgrundplatte, bodenseitiger Anschluss			
V70510-BA0	● 10 Sammelgrundplatte, bodenseitiger Anschluss	Für alle links aufgeführten Modelle		

EXPRESS LINKS**Abluft...**

Abluftgeräusche können laut und gefährlich sein. Bringen Sie immer einen Schalldämpfer an.

Siehe Seite 309

**EXPRESS LINKS****Rohre und Schläuche...**

Für eine umfassende Auswahl an Nylon- und Polyurethanschläuchen

Siehe Seite 301



Weitere Informationen siehe store.norgren.com/de. Mit unserer verbesserten Suchfunktion finden Sie alle relevanten Informationen - einfach und schnell.

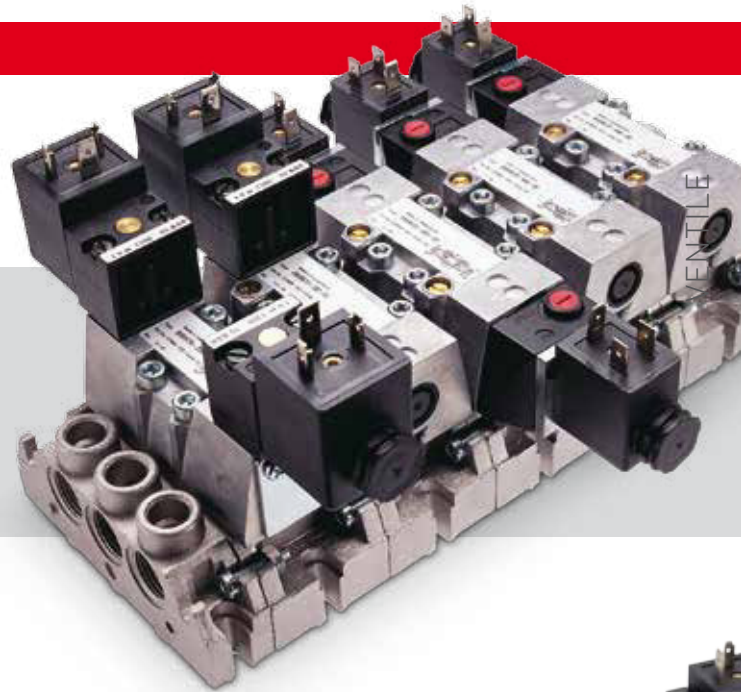

ISO★STAR HARTGEDICHTETE VENTILE SXE-BAUREIHE

ALS IMI PRECISION ENGINEERING-KUNDE SIND IHNEN UNSERE HARTGEDICHTETEN VENTILE BEREITS BEKANNT. DAS "MARTONAIR BEECH"-SORTIMENT VERWENDET EINE EDELSTAHLSPULE UND -HÜLSE UND WAR FÜR VIELE JAHRE DIE ERSTE WAHL VON KUNDEN AUS DER AUTOMOBILINDUSTRIE.

Das ISOstar-Sortiment verwendet nunmehr eine Aluminiumspule, ist aber immer noch hoch geschätzt. In vielen Branchen hat es die Beech-Produkte effektiv durch eine modernere, kostengünstigere Lösung ersetzt. Mit seinen reibungsarmen, schnellschaltenden und langlebigen buchsenlosen Spulen wurde IMI Precision Engineering zum Pionier bei hartgedichteten Ventilen, nicht zuletzt aufgrund der Abmessungen nach ISO und der dadurch gewährleisteten Austauschbarkeit zu anderen Systemen.

→ Drei Ventilgrößen, mit oder ohne integrierte Durchflussregler, 5/2- und 5/3-Funktion, mit Standard- oder CNOMO- Magnetspulen oder luftgesteuert und als einzelne Station oder Ventilinselgrundplatte – dies erfüllt die Anforderungen eines breiten Spektrums von Durchflussraten bei einfachen und komplexen Installationen.

- Die harteloxierte, reibungsarme Aluminiumspule und -hülse bietet eine lange Lebensdauer und kontinuierliche Leistung von Anfang an in allen Umgebungen. Beständig gegenüber vielen Luftleitungsverunreinigungen kann das Ventil für eine große Anzahl industrieller Anwendungen eingesetzt werden, einschließlich im Bergbau, in Steinbrüchen, bei der Stahlproduktion und in der Automobilindustrie.
- Kurze Schaltzeiten verbunden mit Magnetspulen mit niedrigem Energieverbrauch, perfekt für Anwendungen mit hohen Arbeitszyklen – Erhöhung der Maschinenkapazität, um Produktionsanforderungen zu erfüllen, geeignet für Verpackungsanwendungen mit hoher Geschwindigkeit.

16 BAR
CNOMO-OPTION

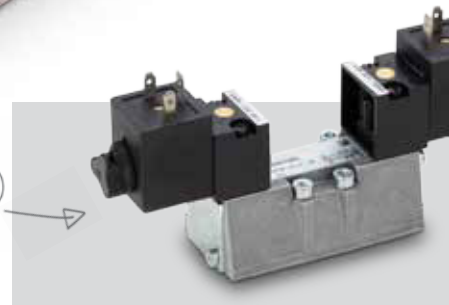

INTEGRIERTE
DURCHFLUSSREGLER



ENTSPRICHT
ISO

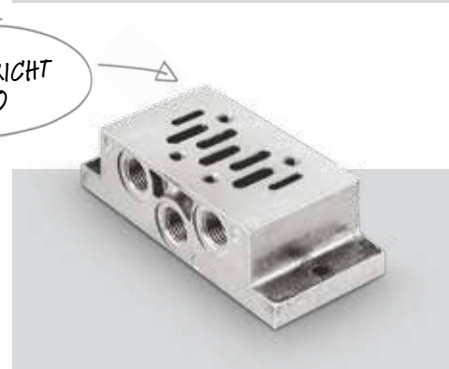

STÖRUNGSFREIER
BETRIEB!



Für weitere Informationen scannen Sie bitte diesen QR-Code oder besuchen Sie store.norgren.com/de und verwenden Sie die neue, verbesserte Suchfunktion.

ISO★STAR Betätigung: elektropneumatisch, pneumatisch

Grundplattenventile 5/2 und 5/3, ISO 5599-1, ISO 1 ... ISO 3

Der präzisionsgefertigte, eloxierte, Aluminium-Kolbenschieber hat gegenüber weichgedichteten Ventilen eine wesentlich längere Lebensdauer.

Der Betrieb dieser Einheiten ist von Beginn an konstant, ohne dass im Laufe der Zeit Leistungsverluste auftreten.

Äußerst zuverlässig und störungsfrei, bewährt und getestet in Anwendungen mit strengen Anforderungen, z. B. in der Automobilindustrie

Auch mit integrierten Drosseln lieferbar. (Größe 1 und 2)

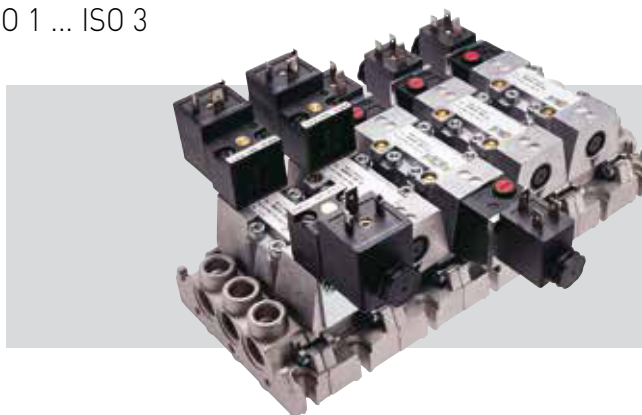

TECHNISCHE MERKMALE

Betriebsmedium:

Gefilterte (40 µm), geölte oder ungeölte Druckluft

Wirkungsweise:

Max. 16 bar, Details siehe Tabelle

Durchfluss:

ISO #1 – 1230 l/min, ISO #2 – 2450 l/min, ISO #3 – 4400 l/min

Umgebungstemperatur:

-15°C ... +50°C (elektropneumatisch betätigt),

-15°C ... +80°C (pneumatisch betätigt)

Bei Temperaturen unter +2°C bitte Luftbeschaffenheit beachten.

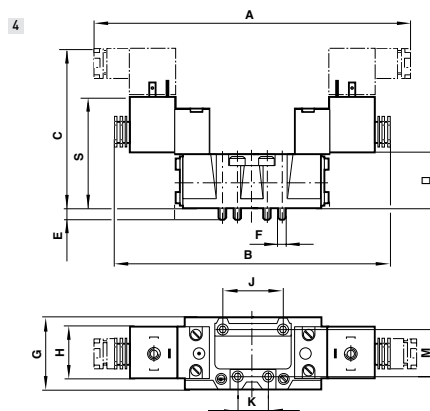
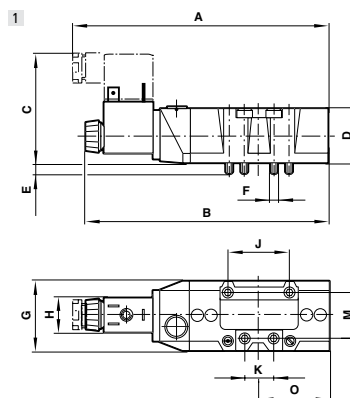
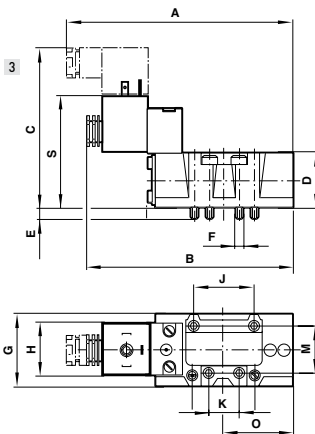
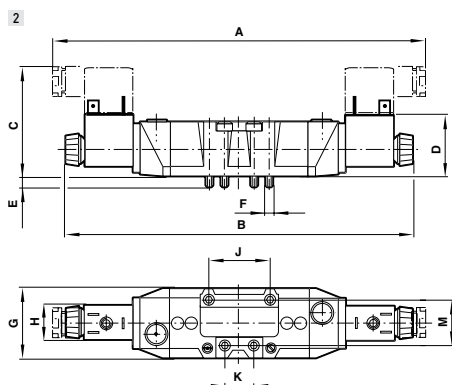

EL.magn./Feder (nur 5/2) mit 22-mm-Spule

Typ	ISO Größe	A	B	C	D	E	F	G	H	J	K	M	O	Maßzeichnung Nr.
SXE 9573-A...	1	153	144	65	33	7,5	M5	42	22	36	18	28	42	1
SXE 9574-A...	2	181	173	71	42	8	M6	55	22	48	24	38	53	1
SXE 9575-A...	3	207,5	197	72	43	11,5	M8	62,5	22	64	32	48	65,5	1

EL.magn./Feder (nur 5/2) mit 30-mm-Spule mit CNOMO-Anschluss

Typ	ISO Größe	A	B	C	D	E	F	G	H	J	K	M	O	Maßzeichnung Nr.
SXE 9573-Z...	1	137,5	128	99,5	33	7,5	M5	42	30	36	18	28	42	3
SXE 9574-Z...	2	157	147	107	42	8	M6	55	30	48	24	38	53	3
SXE 9575-Z...	3	181	171	108,5	43	11,5	M8	62,5	30	64	32	48	65,5	3

EL.magn./EL.magn. (5/2 und 5/3) mit 22-mm-Spule

Typ	ISO Größe	A	B	C	D	E	F	G	H	J	K	M	Maßzeichnung Nr.
SXE 0573-A...	1	222	204	65	33	7,5	M5	42	22	36	18	28	2
SXE 9*73-A...													
SXE 0574-A...	2	255	239	71	42	8	M6	55	22	48	24	38	2
SXE 9*74-A...													
SXE 0575-A...	3	284	263	72	43	11,5	M8	62,5	22	64	32	48	2
SXE 9*75-A...													

EL.magn./EL.magn. (5/2 und 5/3) mit 30-mm-Spule mit CNOMO-Anschluss

Typ	ISO Größe	A	B	C	D	E	F	G	H	J	K	M	Maßzeichnung Nr.
SXE 0573-Z...	1	191	171,5	99,5	33	7,5	M5	42	30	36	18	28	4
SXE 9*73-Z...													
SXE 0574-Z...	2	208	189	107	42	8	M6	55	30	48	24	38	4
SXE 9*74-Z...													
SXE 0575-Z...	3	181	171	108,5	43	11,5	M8	62,5	30	64	32	48	4
SXE 9*75-Z...													



Weitere Informationen siehe store.norgren.com/de.
Mit unserer verbesserten Suchfunktion finden Sie alle relevanten Informationen - einfach und schnell.



ISO★STAR Betätigung: elektropneumatisch, pneumatisch

Grundplattenventile 5/2 und 5/3, ISO 5599-1, ISO 1 ... ISO 3

22 mm Magnet mit Steckerbild nach Industriestandard



Zubehör

5/2 – WEGEVENTILE – ELEKTROPNEUMATISCH, INTERNE STEUERLUFT 24 V DC, HB** Typ		220/240 V 50/60 Hz, HB** Typ	Betätigung	Anschluss- größe	Durchfluss (l/min)	Betriebs- druck (bar)	Maßzeich- nung Nr.	Steckverbinder
								
SXE9573-A81-00-13J ●	SXE9573-A81-00-19J ●		El.magn./Feder	ISO 1	1230	1,8 ... 10	1	M/P19063
SXE9574-A81-00-13J ●	SXE9574-A81-00-19J ●		El.magn./Feder	ISO 2	2450	1,8 ... 10	1	M/P19063
SXE9575-A71-00-13J ●	SXE9575-A71-00-19J ●		El.magn./Feder	ISO 3	4400	1,8 ... 10	1	M/P19063
SXE9573-A80-00-13J ●	SXE9573-A80-00-19J ●		El.magn./Luftfeder	ISO 1	1230	1 ... 10	1	M/P19063
SXE9574-A80-00-13J ●	SXE9574-A80-00-19J ●		El.magn./Luftfeder	ISO 2	2450	1 ... 10	1	M/P19063
SXE9575-A70-00-13J ●	SXE9575-A70-00-19J ●		El.magn./Luftfeder	ISO 3	4400	1 ... 10	1	M/P19063
SXE0573-A60-00-13J ●	SXE0573-A60-00-19J ●		El.magn./El.magn.	ISO 1	1230	2 ... 10	2	M/P19063
SXE0574-A60-00-13J ●	SXE0574-A60-00-19J ●		El.magn./El.magn.	ISO 2	2450	2 ... 10	2	M/P19063
SXE0575-A50-00-13J ●	SXE0575-A50-00-19J ●		El.magn./El.magn.	ISO 3	4400	2 ... 10	2	M/P19063

5/3 – WEGEVENTILE – ELEKTROPNEUMATISCH, INTERNE STEUERLUFT 24 V DC, HB** Typ		220/240 V AC, HB** Typ	Betätigung	Anschluss- größe	Durchfluss (l/min)	Betriebs- druck (bar)	Maßzeich- nung Nr.	Steckverbinder
								
SXE9673-A60-00-13J ●	SXE9673-A60-00-19J ●		El.magn./El.magn. APB	ISO 1	1230	2 ... 10	2	M/P19063
SXE9674-A60-00-13J ●	SXE9674-A60-00-19J ●		El.magn./El.magn. APB	ISO 2	2450	2 ... 10	2	M/P19063
SXE9675-A50-00-13J ●	SXE9675-A50-00-19J ●		El.magn./El.magn. APB	ISO 3	4400	2 ... 10	2	M/P19063
SXE9773-A60-00-13J ●	SXE9773-A60-00-19J ●		El.magn./El.magn. COE	ISO 1	1230	2 ... 10	2	M/P19063
SXE9774-A60-00-13J ●	SXE9774-A60-00-19J ●		El.magn./El.magn. COE	ISO 2	2450	2 ... 10	2	M/P19063
SXE9775-A50-00-13J ●	SXE9775-A50-00-19J ●		El.magn./El.magn. COE	ISO 3	4400	2 ... 10	2	M/P19063
SXE9873-A60-00-13J ●	SXE9873-A60-00-19J ●		El.magn./El.magn. COP	ISO 1	1230	2 ... 10	2	M/P19063
SXE9874-A60-00-13J ●	SXE9874-A60-00-19J ●		El.magn./El.magn. COP	ISO 2	2450	2 ... 10	2	M/P19063
SXE9875-A50-00-13J ●	SXE9875-A50-00-19J ●		El.magn./El.magn. COP	ISO 3	4400	2 ... 10	2	M/P19063

APB = All Ports Blocked = Mittelstellung gesperrt, COE = Centre Open Exhaust = Mittelstellung entlüftet, COP = Centre Open Pressure = Mittelstellung belüftet
Bemerkung: ISO 1 und 2 mit integrierten Durchflussreglern

30 mm Magnet, CNOMO, Steckerbild nach DIN EN 175301-803, Form A

5/2 – WEGEVENTILE – ELEKTROPNEUMATISCH, INTERNE STEUERLUFT 24 V DC, HB*		220/240 V AC, HB*	Betätigung	Anschluss- größe	Durchfluss (l/min)	Betriebs- druck (bar)	Maßzeich- nung Nr.	Steckverbinder
								
SXE9573-Z71-81-33N ●	SXE9573-Z71-81-89N ●		El.magn./Feder	ISO 1	1230	1,8 ... 16	3	M/P15737
SXE9574-Z71-81-33N ●	SXE9574-Z71-81-89N ●		El.magn./Feder	ISO 2	2450	1,8 ... 16	3	M/P15737
SXE9575-Z71-81-33N ●	SXE9575-Z71-81-89N ●		El.magn./Feder	ISO 3	4400	1,8 ... 16	3	M/P15737
SXE9573-Z70-81-33N ●	SXE9573-Z70-81-89N ●		El.magn./Luftfeder	ISO 1	1230	1 ... 16	3	M/P15737
SXE9574-Z70-81-33N ●	SXE9574-Z70-81-89N ●		El.magn./Luftfeder	ISO 2	2450	1 ... 16	3	M/P15737
SXE9575-Z70-81-33N ●	SXE9575-Z70-81-89N ●		El.magn./Luftfeder	ISO 3	4400	1 ... 16	3	M/P15737
SXE0573-Z50-81-33N ●	SXE0573-Z50-81-89N ●		El.magn./El.magn.	ISO 1	1230	2 ... 16	4	M/P15737
SXE0574-Z50-81-33N ●	SXE0574-Z50-81-89N ●		El.magn./El.magn.	ISO 2	2450	2 ... 16	4	M/P15737
SXE0575-Z50-81-33N ●	SXE0575-Z50-81-89N ●		El.magn./El.magn.	ISO 3	4400	2 ... 16	4	M/P15737

Weitere Ausführungen, Spannungen und Handhilfsbetätigungen erhältlich. Fragen Sie Ihr Express-Team * Handhilfsbetätigung nicht arretierbar ** Handhilfsbetätigung arretierbar

EXPRESS LINKS

ISO 4-Ventile...

Informationen hierzu finden Sie im UM/22000-Sortiment.

Siehe Seite 107

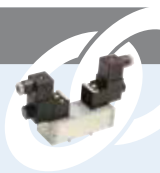

Weitere Informationen siehe store.norgren.com/de. Mit unserer verbesserten Suchfunktion finden Sie alle relevanten Informationen - einfach und schnell.

ISO★STAR Betätigung: elektropneumatisch, pneumatisch

Grundplattenventile 5/2 und 5/3, ISO 5599-1, ISO 1 ... ISO 3

30 mm Magnet, CNOMO, Steckerbild nach DIN EN 175301-803, Form A

Zubehör

5/3 - WEGEVENTILE - ELEKTROPNEUMATISCH, INTERNE STEUERLUFT 24V DC				220/240 V 50/60 Hz		Betätigung		Anschluss- größe	Durchfluss (l/min)	Betriebs- druck (bar)	Maßzeichnung Nr.	Steckverbinder
HBN* nicht arretierbar, Typ		HBN* nicht arretierbar, Typ										



SXE9673-Z50-81-33N	●	SXE9673-Z50-81-89N	●	EL.magn./EL.magn. APB	ISO 1	1230	2 ... 16	4			M/P15737
SXE9674-Z50-81-33N	●	SXE9674-Z50-81-89N	●	EL.magn./EL.magn. APB	ISO 2	2450	2 ... 16	4			M/P15737
SXE9675-Z50-81-33N	●	SXE9675-Z50-81-89N	●	EL.magn./EL.magn. APB	ISO 3	4400	2 ... 16	4			M/P15737
SXE9773-Z50-81-33N	●	SXE9773-Z50-81-89N	●	EL.magn./EL.magn. COE	ISO 1	1230	2 ... 16	4			M/P15737
SXE9774-Z50-81-33N	●	SXE9774-Z50-81-89N	●	EL.magn./EL.magn. COE	ISO 2	2450	2 ... 16	4			M/P15737
SXE9775-Z50-81-33N	●	SXE9775-Z50-81-89N	●	EL.magn./EL.magn. COE	ISO 3	4400	2 ... 16	4			M/P15737
SXE9873-Z50-81-33N	●	SXE9873-Z50-81-89N	●	EL.magn./EL.magn. COP	ISO 1	1230	2 ... 16	4			M/P15737
SXE9874-Z50-81-33N	●	SXE9874-Z50-81-89N	●	EL.magn./EL.magn. COP	ISO 2	2450	2 ... 16	4			M/P15737
SXE9875-Z50-81-33N	●	SXE9875-Z50-81-89N	●	EL.magn./EL.magn. COP	ISO 3	4400	2 ... 16	4			M/P15737

^IAPB = All Ports Blocked / Mittelstellung gesperrt, COE = Centre Open Exhaust / Mittelstellung entlüftet, COP = Centre Open Pressure / Mittelstellung belüftet.

*Handhilfsbetätigung

Spannungskennziffern für Ersatzspulen

Spannung	22-mm-Spule mit Steckerbild nach Industriestandard			22-mm-Spule mit Steckerbild nach DIN 43650, Form B			30-mm-Spule mit Steckerbild nach DIN 43650, Form A		
	Typ	Code	Anzugs-/Halteleistung	Typ	Code	Anzugs-/Halteleistung	Typ	Code	Anzugs-/Halteleistung
24 V DC	QM/48/13J/21	13J	2 W	V10626-A13L	13L	2 W	V10633-A23N	23N	1,5 W
220/240 V AC 50/60 Hz	QM/48/19J/21	19J	9/5 VA	V10626-A19L	19L	9/5 VA	V10633-A29N	29N	3/2 VA

Weitere Spannungen verfügbar. Wenden Sie sich an Ihr Express-Team.

Spannungscode für CNOMO Vorsteuerung

Spannung	30-mm-Spule mit Steckerbild nach DIN 43650, Form A		
	Typ	Code	Anzugs-/Halteleistung
24 V DC	V10633-A33N	33N	4 W
220/240 V AC 50/60 Hz	V10633-A89N	89N	10/8 VA

Weitere Spannungen verfügbar. Wenden Sie sich an Ihr Express-Team.

EXPRESS LINKS

Stecker und Kabel

Eine vollständige Auswahl an 22mm und 30mm Stecker und Kabel

Siehe Seite 171



Pneumatische Betätigung

5/2-WEGE VENTILE - PNEUMATISCH BETÄTIGT				
Typ	Betätigung	Baugröße	Durchfluss (l/min)	Betriebsdruck (bar)



SXP9573-180-00	●	Luftdruck/Feder	ISO 1	1230	-0,9 ... 16
SXP9574-180-00	●	Luftdruck/Feder	ISO 2	2450	-0,9 ... 16
SXP9575-170-00	●	Luftdruck/Feder	ISO 3	4400	-0,9 ... 16
SXP0573-180-00	●	Luftdruck/Luftdruck	ISO 1	1230	-0,9 ... 16
SXP0574-180-00	●	Luftdruck/Luftdruck	ISO 2	2450	-0,9 ... 16
SXP0575-170-00	●	Luftdruck/Luftdruck	ISO 3	4400	-0,9 ... 16

Bemerkung: ISO 1 und 2 mit integrierten Abluftdrosseln

APB = All Ports Blocked / Mittelstellung gesperrt

COE = Centre Open Exhaust / Mittelstellung entlüftet

COP = Centre Open Pressure / Mittelstellung belüftet

*Handhilfsbetätigung

5/3-WEGE VENTILE - PNEUMATISCH BETÄTIGT				
Typ	Betätigung	Baugröße	Durchfluss (l/min)	Betriebsdruck (bar)



SXP9673-180-00	●	Luftdruck/Luftdruck APB	ISO 1	1230	-0,9 ... 16
SXP9674-180-00	●	Luftdruck/Luftdruck APB	ISO 2	2450	-0,9 ... 16
SXP9675-170-00	●	Luftdruck/Luftdruck APB	ISO 3	4400	-0,9 ... 16
SXP9773-180-00	●	Luftdruck/Luftdruck COE	ISO 1	1230	-0,9 ... 16
SXP9774-180-00	●	Luftdruck/Luftdruck COE	ISO 2	2450	-0,9 ... 16
SXP9775-170-00	●	Luftdruck/Luftdruck COE	ISO 3	4400	-0,9 ... 16
SXP9873-180-00	●	Luftdruck/Luftdruck COP	ISO 1	1230	-0,9 ... 16
SXP9874-180-00	●	Luftdruck/Luftdruck COP	ISO 2	2450	-0,9 ... 16
SXP9875-170-00	●	Luftdruck/Luftdruck COP	ISO 3	4400	-0,9 ... 16

Weitere Informationen siehe store.norgren.com/de.
Mit unserer verbesserten Suchfunktion finden Sie alle relevanten Informationen - einfach und schnell.

UM/22000, elektropneumatisch und pneumatisch betätigte Kolbenventile

Grundplattenventile 5/2 und 5/3, ISO 4

UM/22000, ISO 4

Zubehör

ELEKTROPNEUMATISCH BETÄTIGTE VENTILE (WEICHGEDICHTET), STECKVERBINDER 22 MM INDUSTRIESTANDARD							Steckverbinder
24 V DC Handhilfsbetätigung: Druckknopf, Typ	220 V AC Handhilfsbetätigung: Druckknopf, Typ	Betätigung	Größe	Durchfluss (l/min)	Betriebsdruck (bar)		



UM/22456/172/61/13J	UM/22456/172/61/19J	5/2 El.magn./Luftfeder	ISO 4	5660	2,5 ... 10	M/P19063
UM/22456/123/61/13J	UM/22456/123/61/19J	5/2 El.magn./El.magn.	ISO 4	5660	2 ... 10	M/P19063
UM/22456/6123/61/13J	UM/22456/6123/61/19J	5/3 El.magn./El.magn. APB	ISO 4	5490	2,8 ... 10	M/P19063

PNEUMATISCH BETÄTIGTE VENTILE						
Typ	Betätigung	Anschluss	Durchfluss (l/min)	Betriebsdruck (bar)		



UM/22456/40	5/2 Luftdruck/Feder	ISO 4	5660	-0,9 ... 16		
UM/22456/3	5/2 Luftdruck/Luftdruck	ISO 4	5660	-0,9 ... 16		
UM/22456/63	5/3 Luftdruck/Luftdruck APB	ISO 4	5490	-0,9 ... 16		
UM/22466/63	5/3 Luftdruck/Luftdruck COE	ISO 4	5660	-0,9 ... 16		

APB = All Ports Blocked / Mittelstellung gesperrt, COE = Centre Open Exhaust / Mittelstellung entlüftet
 *Hinweis: Die UM/22000 Serie verfügt über einen weichgedichteten, nicht hartgedichteten Kolbenschieber

ISO★STAR und UM/22000, elektropneumatisch und pneumatisch betätigte Ventile

Grundplattenventile 5/2 und 5/3, ISO 1-ISO 4

GRUNDPLATTEN UND ZUBEHÖR

Grundplatten

Zubehör

VDMA 24345 EINZELANSCHLUSSPLATTE, FORM A Typ	Größe	Gerade Verschraubung	Winkelstück	Schalldämpfer
--	-------	----------------------	-------------	---------------



M/P19126	ISO 1	C02250828	C02470828	T40C2800
M/P19132	ISO 2	C02251038	C02471038	T40C3800
M/P19138	ISO 3	C02251248	C02471248	T40C4800
M/P19144	ISO 4	-	-	T40C6800

Weitere Informationen siehe store.norgren.com/de.
 Mit unserer verbesserten Suchfunktion finden Sie alle relevanten Informationen - einfach und schnell.

ISO★STAR und UM/22000, elektropneumatisch und pneumatisch betätigte schieberventile

Grundplattenventile 5/2 und 5/3, ISO 1-ISO 4

GRUNDPLATTEN UND ZUBEHÖR

Grundplatten





VERKETTUNGS- PLATTE Anschlüsse unten Typ	ENDPLATTE		Gerade Verschraubung	Winkelstück	Schalldämpfer	Sperrscheibe	Stopfen
	Typ	Größe					
							
CQM/22152/3/21 ●		ISO 1	C02250828	C02470828	-	FP 8382	-
CQM/22253/3/21 ●		ISO 2	C02251038	C02471038	-	FP 8482	-
CQM/22354/3/21 ●		ISO 3	C02251248	C02471248	-	FP 8582	-
CQM/22456/3/21 ●		ISO 4	-	-	-	-	-

							
CQM/22152/3/22 ●		ISO 1	C02251038	C02471038	T40C3800	-	160050038
CQM/22253/3/22 ●		ISO 2	C02251248	C02471248	T40C4800	-	160050048
CQM/22354/3/22 ●		ISO 3	-	-	T40C8800	-	160050088
CQM/22456/3/22 ●		ISO 4	-	-	T40C8800	-	160050088

UNIVERSALVERKETTUNGS- UND ENDPLATTEN Grundplatten Anschlüsse seitlich und unten, Typ	Endplatte, Seitenanschlüsse offen, Typ	Größe	Gerade Verschraubung	Winkelstück	Schalldämpfer	Sperrscheibe	Stopfen
CQM/22152/3/27 ●		ISO 1	C02250828	C02470828	-	M/P43173	-
CQM/22253/3/27 ●		ISO 2	C02251038	C02471038	-	M/P43174	-

							
CQM/22152/3/31 ●		ISO 1	C02251038	C02471038	T40C3800	-	160050038
CQM/22253/3/31 ●		ISO 2	C02251248	C02471248	T40C4800	-	160050048

Zubehör

Größe	Druckregelmodul	Druckregelmodul	Druckregelmodul	Druckregelmodul 2-fach
	Anschluss 1 reg.	Anschluss 2 reg.	Anschluss 4 reg.	Anschluss 2 und 4 reg.
				
ISO #1	V71010-KB1 ●	V71012-KB2 ●	V71012-KB3 ●	V71012-KB4 ●
ISO #2	V71010-KC1 ●	V71012-KC2 ●	V71012-KC3 ●	V71012-KC4 ●
ISO #3	V71010-KD1 ●	V71012-KD2 ●	V71012-KD3 ●	V71012-KD4 ●

Weitere Informationen siehe store.norgren.com/de.
Mit unserer verbesserten Suchfunktion finden Sie alle relevanten Informationen - einfach und schnell.



V60-BAUREIHE

IN-LINE-VENTILE SIND WAHRSCHEINLICH DER POPULÄRSTE TYP VON STEUVENTILEN, DER IN DEN MEISTEN EINFACHEN INDUSTRIELLEN ANWENDUNGEN EINGESETZT WIRD. DIE V60-BAUREIHE VON IMI NORGREN IST EINE DER UMFANGREICHSTEN BAUREIHEN VON IN-LINE VENTILEN DER GESAMTEN BRANCHE.

Kompakt in der Bauweise erzielen die Ventile der V60-Baureihe einen doppelt so hohen Durchfluss wie ältere Arten ähnlicher Steuerventile.

→ Vier Ventilgrößen, Durchfluss von 500 bis 4.200 l/min in Verbindung mit kompakter Gehäusegröße und einer Reihe von Ventilfunktionen, die einer Fülle von Anforderungen entsprechen - das ermöglicht oft den Einsatz kleinerer Ventile, optimale Raumausnutzung der Maschine, bessere Ästhetik und niedrigeren Lagerbestand an Produktionsbedarf und Ersatzteilen.

- Schnell austauschbare Magnete, die Möglichkeit der manuellen Abschaltung und optional gefasste Abluft – sehr anpassungsfähig, benutzerfreundlich bei Einrichtung oder Wartung, kann in Umgebungen eingesetzt werden, wo Verunreinigung durch Abluft ausgeschlossen werden muss.
- Das Batterieplattensystem ermöglicht die Montage von Ventilen für komplexere Anwendungen. Verschiedene Ventiltypen können in einem Bausatz gemischt und mit unterschiedlichem Druck betrieben werden, flexibel und kostengünstig, Zeitersparnis bei der Montage und Einsparungen bei den Komponenten

HOHER DURCHFLUSS
BEI KLEINER
GEHÄUSEGRÖSSE



BATTERIEPLAT-
TENSYSTEM



PNEUMATISCHE
VORSTEUEROPTIONEN



Für weitere Informationen scannen Sie bitte diesen QR-Code oder besuchen Sie store.norgren.com/de und verwenden Sie die neue, verbesserte Suchfunktion.

IN-LINE-VENTIL Baureihe V60 ... 63

3/2, 5/2, 5/3 und 2 x 3/2 mit elektropneumatischer und pneumatischer Betätigung G 1/8 ... G 1/2

Die IMI Norgren V60 Baureihe stellt das derzeit umfangreichste Sortiment an In-Line-Ventilen dar – mit Durchflussraten von 500 bis 4.200 l/min.

Elektropneumatisch und pneumatisch betätigte Ventile können ebenfalls zusammen über eine Sammelanschlussleiste für komplexere und dabei dennoch wirtschaftliche Anwendungen eingesetzt werden



TECHNISCHE MERKMALE

Betriebsmedium:

Gefilterte, geölte oder ungeölte Druckluft

Betriebsdruck:

Max. 10 bar, siehe Tabellen

Durchfluss:

500 – 4500 l/min

Spannung:

24 V DC, 220 V AC (weitere Varianten verfügbar)

Umgebungs- und Fluidtemperatur:

-10°C ... +50°C

Bei Temperaturen unter +2°C bitte Luftbeschaffenheit beachten.

Bei Freiluftmontage alle Anschlüsse vor Eindringen von Feuchtigkeit schützen.

MATERIAL

Gehäuse/Grundplatte:

Aluminium

Kolbenschieber weichgedichtet:

Statische und dynamische Dichtungen: NBR

Federn:

Edelstahl

3/2 Ventile

ELEKTROPNEUMATISCH, INTERNE STEUERLUFT,
22-MM-MAGNET MIT STECKERBILD NACH INDUSTRIESTANDARD

24 V DC HB*	220 V AC HB*	Betätigung	An- schluss	Durchfluss (l/min)	Betriebs- druck (bar)	Zeich- nung
----------------	-----------------	------------	----------------	-----------------------	--------------------------	----------------



V60A413A-A313J	V60A413A-A319J	EL.magn./Luftfeder NC	G1/8	750	2 ... 10	1
V61B413A-A313J	V61B413A-A319J	EL.magn./Luftfeder NC	G1/4	1300	2 ... 10	1
V62C413A-A313J	V62C413A-A319J	EL.magn./Luftfeder NC	G3/8	2600	2 ... 10	1
V63D413A-A313J	V63D413A-A319J	EL.magn./Luftfeder NC	G1/2	4200	2 ... 10	4
V60A417A-A313J	V60A417A-A319J	EL.magn./Feder NC	G1/8	750	2 ... 10	2
V61B417A-A313J	V61B417A-A319J	EL.magn./Feder NC	G1/4	1300	2 ... 10	2
V62C417A-A313J	V62C417A-A319J	EL.magn./Feder NC	G3/8	2600	2 ... 10	2
V63D417A-A313J	V63D417A-A319J	EL.magn./Feder NC	G1/2	4200	2 ... 10	5
V60A411A-A313J	V60A411A-A319J	EL.magn./EL.magn.	G1/8	750	1,5 ... 10	3
V61B411A-A313J	V61B411A-A319J	EL.magn./EL.magn.	G1/4	1300	1,5 ... 10	3
V62C411A-A313J	V62C411A-A319J	EL.magn./EL.magn.	G3/8	2600	1,5 ... 10	3
V63D411A-A313J	V63D411A-A319J	EL.magn./EL.magn.	G1/2	4200	2 ... 10	6

Bemerkung: Bei den Varianten mit 22 mm Spule nach DIN 43650 Form B (DIN EN 175 301-803) wird J durch L ersetzt. * Handhilfsbetätigung nicht arretierbar.

2 x 3/2 Ventile

ELEKTROPNEUMATISCH, INTERNE STEUERLUFT,
22-MM-MAGNET MIT STECKERBILD NACH INDUSTRIESTANDARD

24 V DC HB*	220 V AC HB*	Betätigung	An- schluss	Durchfluss (l/min)	Betriebs- druck (bar)	Zeich- nung
----------------	-----------------	------------	----------------	-----------------------	--------------------------	----------------



V60AA11A-A313J	V60AA11A-A319J	EL.magn./Feder NC	G1/8	500	2 ... 10	7
V61BA11A-A313J	V61BA11A-A319J	EL.magn./Feder NC	G1/4	950	2 ... 10	7
V62CA11A-A313J	V62CA11A-A319J	EL.magn./Feder NC	G3/8	1900	2 ... 10	7

Bemerkung: Bei den Varianten mit 22 mm Spule nach DIN 43650 Form B (DIN EN 175 301-803) wird J durch L ersetzt.

* Handhilfsbetätigung nicht arretierbar.

Zubehör

Gerade Verschraubung	Winkelstück	Schalldämpfer	Steckverbinder
-------------------------	-------------	---------------	----------------



C02250618	C02470618	T40C1800	0657868
C02250828	C02470828	T40C2800	0657868
C02251038	C02471038	T40C3800	0657868
C02251248	C02471248	T40C4800	0657868
C02250618	C02470618	T40C1800	0657868
C02250828	C02470828	T40C2800	0657868
C02251038	C02471038	T40C3800	0657868
C02251248	C02471248	T40C4800	0657868
C02250618	C02470618	T40C1800	0657868
C02250828	C02470828	T40C2800	0657868
C02251038	C02471038	T40C3800	0657868
C02251248	C02471248	T40C4800	0657868

Weitere Informationen siehe store.norgren.com/de.
Mit unserer verbesserten Suchfunktion finden Sie alle relevanten Informationen - einfach und schnell.

IN-LINE-VENTILE Baureihe V60 ... 63

Betätigung: elektropneumatisch, pneumatisch 3/2, 5/2, 5/3 und 2 x 3/2-Wegeventile

5/2 Ventile

ELEKTROPNEUMATISCH, INTERNE STEUERLUFT, 22-MM-MAGNET MIT STECKERBILD NACH INDUSTRIESTANDARD								Gerade Verschraubung	Winkelstück	Schalldämpfer	Steckverbinder
24 V DC *HB	230 V AC *HB	Betätigung	Anschluss	Durchfluss (l/min)	Betriebsdruck (bar)	Zeichnung					
V60A513A-A313J	V60A513A-A319J	El.magn./Luftfeder	G1/8	750	2 ... 10	8	C02250618	C02470618	T40C1800	0657868	
V61B513A-A313J	V61B513A-A319J	El.magn./Luftfeder	G1/4	1300	2 ... 10	8	C02250828	C02470828	T40C2800	0657868	
V62C513A-A313J	V62C513A-A319J	El.magn./Luftfeder	G3/8	2600	2 ... 10	8	C02251038	C02471038	T40C3800	0657868	
V63D513A-A313J	V63D513A-A319J	El.magn./Luftfeder	G1/2	4200	3 ... 10	11	C02251248	C02471248	T40C4800	0657868	
V60A517A-A313J	V60A517A-A319J	El.magn./Feder	G1/8	750	3 ... 10	9	C02250618	C02470618	T40C1800	0657868	
V61B517A-A313J	V61B517A-A319J	El.magn./Feder	G1/4	1300	3 ... 10	9	C02250828	C02470828	T40C2800	0657868	
V62C517A-A313J	V62C517A-A319J	El.magn./Feder	G3/8	2600	3 ... 10	9	C02251038	C02471038	T40C3800	0657868	
V63D517A-A313J	V63D517A-A319J	El.magn./Feder	G1/2	4200	3 ... 10	12	C02251248	C02471248	T40C4800	0657868	
V60A511A-A313J	V60A511A-A319J	El.magn./El.magn.	G1/8	750	1,5 ... 10	10	C02250618	C02470618	T40C1800	0657868	
V61B511A-A313J	V61B511A-A319J	El.magn./El.magn.	G1/4	1300	1,5 ... 10	10	C02250828	C02470828	T40C2800	0657868	
V62C511A-A313J	V62C511A-A319J	El.magn./El.magn.	G3/8	2600	1,5 ... 10	10	C02251038	C02471038	T40C3800	0657868	
V63D511A-A313J	V63D511A-A319J	El.magn./El.magn.	G1/2	4200	2 ... 10	13	C02251248	C02471248	T40C4800	0657868	

Bemerkung: Bei den Varianten mit 22 mm Spule nach DIN 43650 Form B (DIN EN 175 301-803) wird J durch L ersetzt.

5/3 Ventile

Zubehör

ELEKTROPNEUMATISCH, INTERNE STEUERLUFT, 22-MM-MAGNET MIT STECKERBILD NACH INDUSTRIESTANDARD								Gerade Verschraubung	Winkelstück	Schalldämpfer	Steckverbinder
24 V DC *HB	230 V AC *HB	Betätigung	Anschluss	Durchfluss (l/min)	Betriebsdruck (bar)	Zeichnung					
V60A611A-A313J	V60A611A-A319J	El.magn./El.magn. APB	G1/8	500	3 ... 10	14	C02250618	C02470618	T40C1800	0657868	
V61B611A-A313J	V61B611A-A319J	El.magn./El.magn. APB	G1/4	950	3 ... 10	14	C02250828	C02470828	T40C2800	0657868	
V62C611A-A313J	V62C611A-A319J	El.magn./El.magn. APB	G3/8	1900	3 ... 10	14	C02251038	C02471038	T40C3800	0657868	
V63D611A-A313J	V63D611A-A319J	El.magn./El.magn. APB	G1/2	2200	2,5 ... 10	15	C02251248	C02471248	T40C4800	0657868	
V60A711A-A313J	V60A711A-A319J	El.magn./El.magn. COE	G1/8	500	3 ... 10	14	C02250618	C02470618	T40C1800	0657868	
V61B711A-A313J	V61B711A-A319J	El.magn./El.magn. COE	G1/4	950	3 ... 10	14	C02250828	C02470828	T40C2800	0657868	
V62C711A-A313J	V62C711A-A319J	El.magn./El.magn. COE	G3/8	1900	3 ... 10	14	C02251038	C02471038	T40C3800	0657868	
V63D711A-A313J	V63D711A-A319J	El.magn./El.magn. COE	G1/2	2200	2,5 ... 10	15	C02251248	C02471248	T40C4800	0657868	
V60A811A-A313J	V60A811A-A319J	El.magn./El.magn. COP	G1/8	500	3 ... 10	14	C02250618	C02470618	T40C1800	0657868	
V61B811A-A313J	V61B811A-A319J	El.magn./El.magn. COP	G1/4	950	3 ... 10	14	C02250828	C02470828	T40C2800	0657868	
V62C811A-A313J	V62C811A-A319J	El.magn./El.magn. COP	G3/8	1900	3 ... 10	14	C02251038	C02471038	T40C3800	0657868	

Bemerkung: Bei den Varianten mit 22 mm Spule nach DIN 43650 Form B (DIN EN 175 301-803) wird J durch L ersetzt.

* Handhilfsbetätigung nicht arretierbar

Spannungskennziffern

22 MM MAGNET MIT STECKERBILD NACH INDUSTRIESTANDARD			
Typ	Spannung	Code	Anzugs-/Halteleistung
QM/48/13J/21	24 V DC	13J	2 W
QM/48/19J/21	220/240 V 50/60 Hz	19J	6/5 VA

22 mm Magnet mit Steckerbild nach DIN 43650 Form B (DIN EN 175 301-803)			
Typ	Spannung	Code	Anzugs-/Halteleistung
V10626-A13L	24 V DC	13L	2 W
V10626-A19L	220/240 V 50/60 Hz	19L	6/5 VA

Anschlussstecker müssen separat bestellt werden. Weitere Spannungen verfügbar. Wenden Sie sich an Ihr Express-Team.

Batterieplatten

FÜR 2 X 3/2, 5/2, 5/3-WEGE VENTILE			
V60	V61	V62	Ventilplätze



2221002000000000	2221102000000000	2221202000000000	2
2221003000000000	2221103000000000	2221203000000000	3
2221004000000000	2221104000000000	2221204000000000	4
2221006000000000	2221106000000000	2221206000000000	6
2221008000000000	2221108000000000	2221208000000000	8
2221010000000000	2221110000000000	-	10
2221012000000000	2221112000000000	-	12

Nicht verfügbar für einzelne 3/2-Wege Ventile

EXPRESS LINKS

Stecker und Kabel

22 mm Stecker und Kabel entsprechend DIN EN 175301-803 Form B

siehe Seite 171



Weitere Informationen siehe store.norgren.com/de. Mit unserer verbesserten Suchfunktion finden Sie alle relevanten Informationen - einfach und schnell.

IN-LINE-VENTILE Baureihe V60 ... 63

Betätigung: elektropneumatisch, pneumatisch 3/2, 5/2, 5/3 und 2 x 3/2-Wegeventile

Maße

Zeich - Nr.	Typ	A	B	D	E	F	H	K	L	M	N	O	P	Q	R	S	Zeich - Nr.	Typ	A	B	D	E	F	H	K	L	M	N	O	P	Q	R	S		
1	V60	35	17	3,2	6,5	17	22	28	-	114	25	25	4,5	18	26	35	8	V60	50	17	3,2	6,5	17	22	28	-	129	25	25	4,5	33,6	26	35		
1	V61	46	20	3,2	6,5	20	25	28	-	132,5	32	31	4,5	24	26	40	8	V61	66	20	3,2	6,5	20	25	28	-	152,5	32	31	4,5	44	26	40		
1	V62	54	21	4,5	8	28	34	44	-	145	12	36	4,5	26	36	55	8	V62	78	21	4,5	8	28	34	44	-	170	12	60	4,5	26	36	55		
2	V60	35	27,4	3,2	6,5	17	22	28	-	125	25	35,9	4,5	18	26	35	9	V60	50	17	3,2	6,5	17	22	28	-	140	25	35,7	4,5	33,6	26	35		
2	V61	46	34,5	3,2	6,5	20	25	28	-	147	32	45,5	4,5	24	26	40	9	V61	66	34,5	3,2	6,5	20	25	28	-	167	32	45,5	4,5	44	26	40		
2	V62	54	43	4,5	8	28	34	44	-	166	26	58	4,5	26	36	55	9	V62	78	43	4,5	8	28	34	44	-	191	12	82	4,5	26	36	55		
3	V60	35	-	3,2	6,5	17	22	28	160	-	25	-	4,5	18	26	35	10	V60	50	-	3,2	6,5	17	22	28	175	-	25	-	4,5	33,6	26	35		
3	V61	46	-	3,2	6,5	20	25	28	179	-	32	-	4,5	24	26	40	10	V61	66	-	3,2	6,5	20	25	28	199	-	32	-	4,5	44	26	40		
3	V62	54	-	4,5	8	28	34	44	194	-	12	-	4,5	26	36	55	10	V62	78	-	4,5	8	28	34	44	218	-	12	-	4,5	26	36	55		
4	V63	Abmessungen siehe Zeichnung																11	V63	Abmessungen siehe Zeichnung															
4	V63	Abmessungen siehe Zeichnung																12	V63	Abmessungen siehe Zeichnung															
6	V63	Abmessungen siehe Zeichnung																13	V63	Abmessungen siehe Zeichnung															
7	V60	50	-	3,2	6,5	17	22	28	175	-	25	-	4,5	33,6	26	35	14	V60	50	-	3,2	6,5	17	22	28	-	189	25	84,5	4,5	33,6	26	35		
7	V61	66	-	3,2	6,5	20	25	28	199	-	32	-	4,5	44	26	40	14	V61	66	-	3,2	6,5	20	25	28	-	217	32	4,5	44	26	40			
7	V62	78	-	4,5	8	28	34	44	218	-	12	-	4,5	26	36	55	14	V62	78	-	4,5	8	28	34	44	-	241	12	132	4,5	26	36	55		
																	15	V63	Abmessungen siehe Zeichnung																

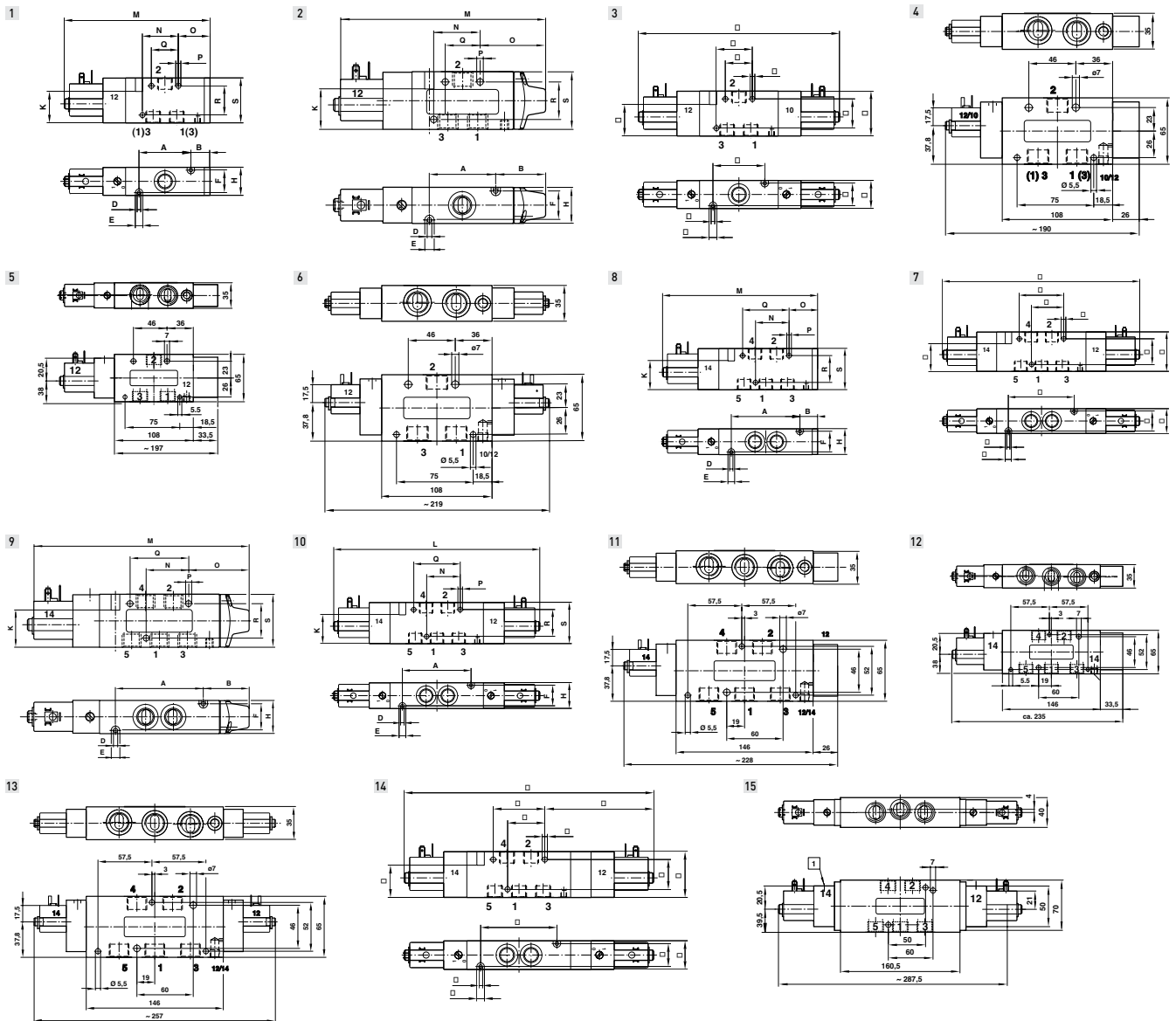

Weitere Informationen siehe store.norgren.com/de.
Mit unserer verbesserten Suchfunktion finden Sie alle relevanten Informationen - einfach und schnell.

IN-LINE-VENTILE Baureihe V60 ... 63

Pneumatisch betätigte 3/2

VENTILE

3/2 Ventile, pneumatisch betätigt

Zubehör

Typ	Funk- tion	Betätigung	An- schluss- größe	Durch- fluss (l/min)	Betriebs- druck (bar)	Externer Steuerdruck (bar)	Zeich.- Nr.	Gerade Verschraubung	Winkelstück	Pilotanschluss	Schalldämpfer	
	●	NC	Luftdruck/Feder	G1/8	750	-0,9 ... 10	2,5 ... 10	16				
V60A4D7A-XA090	●	NC	Luftdruck/Feder	G1/8	750	-0,9 ... 10	2,5 ... 10	16	C02250618	C02470618	C02250418	T40C1800
V61B4D7A-XA090	●	NC	Luftdruck/Feder	G1/4	1300	-0,9 ... 10	2,5 ... 10	16	C02250828	C02470828	C02250418	T40C2800
V62C4D7A-XA090	●	NC	Luftdruck/Feder	G3/8	2600	-0,9 ... 10	2,5 ... 10	16	C02251038	C02471038	C02250418	T40C3800
V63D4D7A-XA090	●	NC	Luftdruck/Feder	G1/2	4500	-0,9 ... 16	3 ... 16	20	C02251248	C02471248	C02250418	T40C4800
V60A4DDA-XA020	●	NC	Luftdruck/Luftdruck	G1/8	750	1,5 ... 10	1,5 ... 10	18	C02250618	C02470618	C02250418	T40C1800
V61B4DDA-XA020	●	NC	Luftdruck/Luftdruck	G1/4	1300	1,5 ... 10	1,5 ... 10	18	C02250828	C02470828	C02250418	T40C2800

Maße

Zeich.- Nr.	Typ	A	B	C	D	E	F	G	H	J	K	L	M	N	O	P	Q	R	S	T	U
16	V60	35	27,4	-	3,2	6,5	17	G1/8; 8 tief	22	16,2	28	-	90	25	35,9	4,5	18	26	35	18,6	G1/8
16	V61	46	34,5	-	3,2	6,5	20	G1/4; 10 tief	25	21	28	-	110	32	45,5	4,5	24	26	40	20,2	G1/8
16	V62	54	43	-	4,5	8	28	G3/8; 11,5 tief	34	24,4	44	-	124	12	58	4,5	26	36	55	21	M5
18	V60	35	27,4	-	3,2	6,5	17	G1/8; 8 tief	22	16,2	28	89	-	25	35,6	4,5	18	26	35	18,6	G1/8
18	V61	46	29	-	3,2	6,5	20	G1/4; 10 tief	25	21	28	104	-	32	40	4,5	24	26	40	20,2	G1/8
20	V63	Abmessungen siehe Zeichnung																			

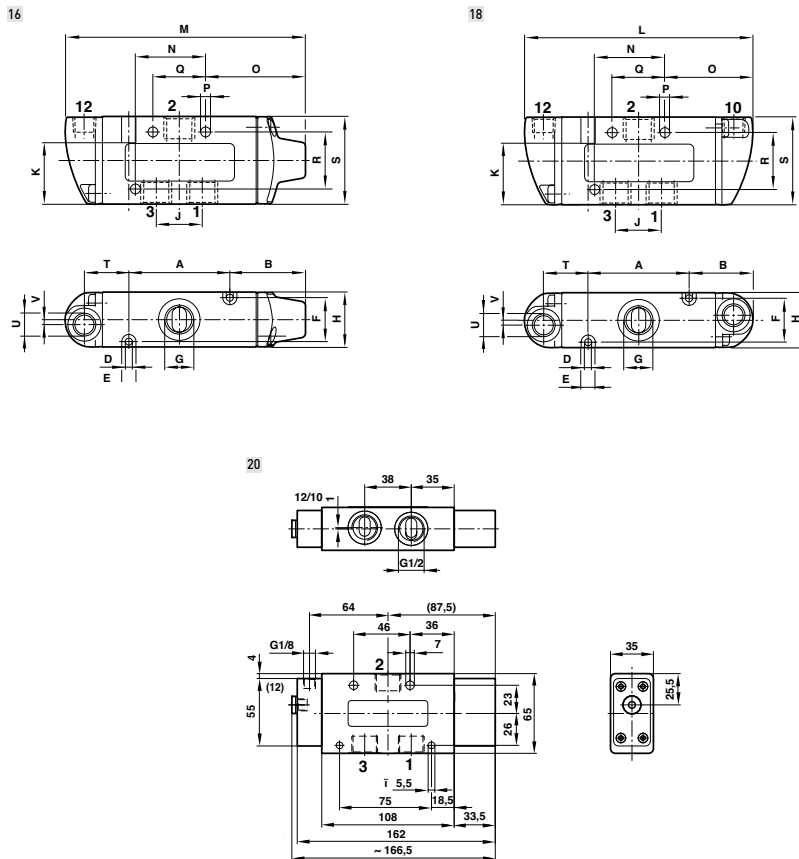

Weitere Informationen siehe store.norgren.com/de.
Mit unserer verbesserten Suchfunktion finden Sie alle relevanten Informationen - einfach und schnell.

IN-LINE-VENTILE Baureihe V60 ... 63

Pneumatisch betätigte 5/2

5/2 Ventile, pneumatisch betätigt

Zubehör

Typ	Betätigung	Anschlussgröße	Durchfluss (l/min)	Betriebsdruck (bar)	Externer Steuerdruck (bar)	Zeich.-Nr.	Gerade Verschraubung	Winkelstück	Pilotanschluss	Schalldämpfer
	Luftdruck/Feder	G1/8	750	-0,9 ... 10	2,5 ... 10	22				
V60A5D7A-XA090	Luftdruck/Feder	G1/8	750	-0,9 ... 10	2,5 ... 10	22	C02250618	C02470618	C02250418	T40C1800
V61B5D7A-XA090	Luftdruck/Feder	G1/4	1300	-0,9 ... 10	2,5 ... 10	22	C02250828	C02470828	C02250418	T40C2800
V62C5D7A-XA090	Luftdruck/Feder	G3/8	2600	-0,9 ... 10	2,5 ... 10	22	C02251038	C02471038	C02250418	T40C3800
V63D5D7A-XA090	Luftdruck/Feder	G1/2	4200	-0,9 ... 16	3 ... 16	25	C02251248	C02471248	C02250418	T40C4800
V60A5DDA-XA020	Luftdruck/Luftdruck	G1/8	750	-0,9 ... 10	1,5 ... 10	23	C02250618	C02470618	C02250418	T40C1800
V61B5DDA-XA020	Luftdruck/Luftdruck	G1/4	1300	-0,9 ... 10	1,5 ... 10	23	C02250828	C02470828	C02250418	T40C2800
V62C5DDA-XA020	Luftdruck/Luftdruck	G3/8	2600	-0,9 ... 10	1,5 ... 10	23	C02251038	C02471038	C02250418	T40C3800
V63D5DDA-XA020	Luftdruck/Luftdruck	G1/2	4200	-0,9 ... 16	1,5 ... 16	26	C02251248	C02471248	C02250418	T40C4800

Maße

Zeich.-Nr.	Typ	A	B	C	D	E	F	G	H	J	K	L	M	N	O	P	Q	R	S	T	U
22	V60	50	27,5	16,2	3,2	6,5	17	G1/8; 8 tief	22	32,4	28	-	105	25	35,7	4,5	44	26	35	18,7	G1/8
22	V61	66	34,5	21	3,2	6,5	20	G1/4; 10 tief	25	42	28	-	130	32	45,5	4,5	26	26	40	20,2	G1/8
22	V62	78	43	24,5	4,5	8	28	G3/8; 11,5 tief	34	48,8	44	-	148	12	82	4,5	33,6	36	55	21	M5
23	V60	50	27,3	16,2	3,2	6,5	17	G1/8; 8 tief	22	32,4	28	104,5	-	25	35,5	4,5	44	26	35	18,7	G1/8
23	V61	66	29	21	3,2	6,5	20	G1/4; 10 tief	25	42	28	124	-	32	40	4,5	26	26	40	20,2	G1/8
23	V62	78	27	24,4	4,5	8	28	G3/8; 11,5 tief	34	48,8	44	132	-	12	66	4,5	33,6	36	55	21	M5
25	V63	Abmessungen siehe Zeichnung																			
26	V63	Abmessungen siehe Zeichnung																			

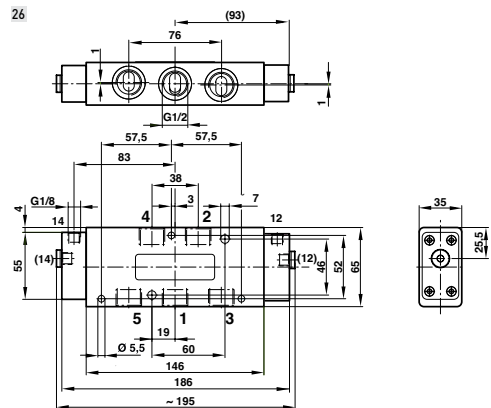
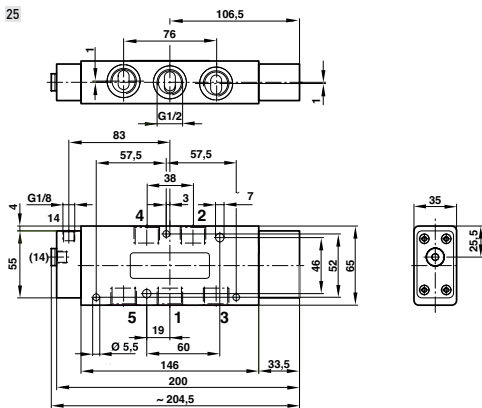
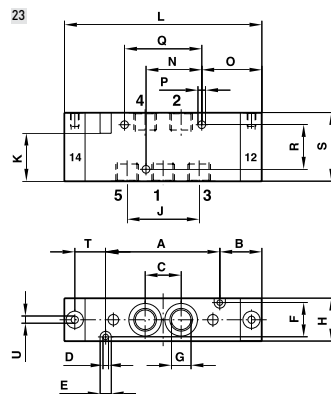
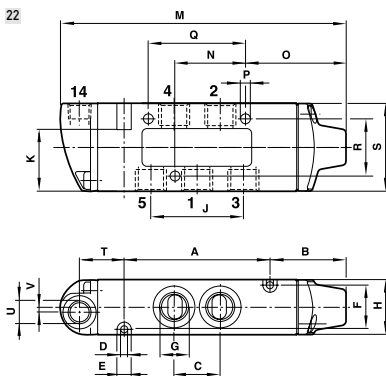

Weitere Informationen siehe store.norgren.com/de.
Mit unserer verbesserten Suchfunktion finden Sie alle relevanten Informationen - einfach und schnell.

IN-LINE-VENTILE Baureihe V50 ... 53

3/2-, 5/2- und 5/3-Wegeventile, Betätigung: elektropneumatisch, pneumatisch, G1/8 ... G1/2



MATERIAL

Gehäuse/Grundplatte:

Aluminium-Druckguss oder Aluminium eloxiert

Kolbenschieber weichgedichtet:

Dichtung NBR

Federn:

Edelstahl

Inline-Ventile mit hohem Durchfluss

Kompakt und zuverlässig

Einfache Direktmontage oder auf Batterieleisten

TECHNISCHE MERKMALE

Betriebsmedium:

Gefilterte Druckluft (40 µm), geölt oder ungeölt

Betriebsdruck: Max. 8 bar

Durchfluss: 270 – 2480 l/min

Spannung:

24 V DC (weitere Varianten verfügbar)

Umgebungs- und Fluidtemperatur:

-5°C ... +50°C

Bei Temperaturen unter +2°C bitte Luftbeschaffenheit beachten.
Bei Freiluftmontage alle Anschlüsse vor Eindringen von Feuchtigkeit schützen.

Zubehör

V50 – G1/8, 24 V DC Typ	Funktion	Betätigung	Durchfluss	Zeichnungsnr.	Gerade Verschraubung	Winkelstück	Schalldämpfer
V50A413A-A213A	● 3/2	El.magn./Luftdruck	480	1	C02250618	C02470618	T40C1800
V50A411A-A213A	● 3/2	El.magn./El.magn.	480	3	C02250618	C02470618	T40C1800
V50A513A-A213A	● 5/2	El.magn./Luftdruck	480	5	C02250618	C02470618	T40C1800
V50A511A-A213A	● 5/2	El.magn./El.magn.	480	7	C02250618	C02470618	T40C1800
V50A611A-A213A	● 5/3 APB	El.magn./El.magn.	270	9	C02250618	C02470618	T40C1800
V50A711A-A213A	● 5/3 COE	El.magn./El.magn.	270	9	C02250618	C02470618	T40C1800
V50A811A-A213A	● 5/3 COP	El.magn./El.magn.	270	9	C02250618	C02470618	T40C1800
V51 – G1/4, 24 V DC Typ	Funktion	Betätigung	Durchfluss	Zeichnungsnr.	Gerade Verschraubung	Winkelstück	Schalldämpfer
V51B417A-A213J	● 3/2	El.magn./Feder	1020	2	C02250828	C02470828	T40C2800
V51B411A-A213J	● 3/2	El.magn./El.magn.	1020	4	C02250828	C02470828	T40C2800
V51B517A-A213J	● 5/2	El.magn./Feder	1020	6	C02250828	C02470828	T40C2800
V51B511A-A213J	● 5/2	El.magn./El.magn.	1020	8	C02250828	C02470828	T40C2800
V51B611A-A213J	● 5/3 APB	El.magn./El.magn.	755	10	C02250828	C02470828	T40C2800
V51B711A-A213J	● 5/3 COE	El.magn./El.magn.	755	10	C02250828	C02470828	T40C2800
V51B811A-A213J	● 5/3 COP	El.magn./El.magn.	755	10	C02250828	C02470828	T40C2800
V52 – G3/8, 24 V DC Typ	Funktion	Betätigung	Durchfluss	Zeichnungsnr.	Gerade Verschraubung	Winkelstück	Schalldämpfer
V52C417A-A213J	● 3/2	El.magn./Feder	1705	2	C02251038	C02471038	T40C3800
V52C411A-A213J	● 3/2	El.magn./El.magn.	1705	4	C02251038	C02471038	T40C3800
V52C517A-A213J	● 5/2	El.magn./Feder	1705	6	C02251038	C02471038	T40C3800
V52C511A-A213J	● 5/2	El.magn./El.magn.	1705	8	C02251038	C02471038	T40C3800
V52C611A-A213J	● 5/3 APB	El.magn./El.magn.	1190	11	C02251038	C02471038	T40C3800
V52C711A-A213J	● 5/3 COE	El.magn./El.magn.	1190	11	C02251038	C02471038	T40C3800
V52C811A-A213J	● 5/3 COP	El.magn./El.magn.	1190	11	C02251038	C02471038	T40C3800
V53 – G1/2, 24 V DC Typ	Funktion	Betätigung	Durchfluss	Zeichnungsnr.	Gerade Verschraubung	Winkelstück	Schalldämpfer
V53D417A-A213J	● 3/2	El.magn./Feder	2480	2	C02251248	C02471248	T40C4800
V53D411A-A213J	● 3/2	El.magn./El.magn.	2480	4	C02251248	C02471248	T40C4800
V53D517A-A213J	● 5/2	El.magn./Feder	2480	6	C02251248	C02471248	T40C4800
V53D511A-A213J	● 5/2	El.magn./El.magn.	2480	8	C02251248	C02471248	T40C4800
V53D611A-A213J	● 5/3 APB	El.magn./El.magn.	1910	11	C02251248	C02471248	T40C4800
V53D711A-A213J	● 5/3 COE	El.magn./El.magn.	1910	11	C02251248	C02471248	T40C4800
V53D811A-A213J	● 5/3 COP	El.magn./El.magn.	1910	11	C02251248	C02471248	T40C4800

*Alle Ventile werden mit konfektionierbarem Standard-Steckverbinder geliefert.

Handhilfsbetätigung nicht arretierbar. Für weitere Informationen wenden Sie sich bitte an unser EXPRESS-Team.

Weitere Informationen siehe store.norgren.com/de.
Mit unserer verbesserten Suchfunktion finden Sie alle relevanten Informationen - einfach und schnell.

IN-LINE-VENTILE Baureihe V50 ... 53

3/2-, 5/2- und 5/3-Wegeventile,
Betätigung: elektropneumatisch, pneumatisch, G1/8 ... G1/2

Maße

Zeich.-Nr.	Typ	A	AB	AC	AD	B	C	D	E	F	G	H	M	N	Q	R	T	U	W
1	V50	99,5	13,5	-	15,5	65	15	3,2	55,5	27	5	3	108	23	3,2	6	13	18	16
2	V51	106,5	13,5	-	13,5	69	25	4,2	67	35	8,5	3	120	25	3,2	6	17	22,5	22
2	V52	126,5	13	-	15	89	26	4,5	73	46,5	39,5	4	139,5	41	4,5	8	23	30	22
2	V53	133	12,5	-	15	96	29	4,5	73	46,5	39,5	4	146	48	4,2	8	23	30	22
3	V50	144,5	36,5	29	27	76,5	15	3,2	55,5	27	5	3	161,5	23	3,2	6	13	18	16
4	V51	144,5	30,5	34	30,5	86	25	4,2	67	35	8,5	3	188	25	3,2	6	17	22,5	22
4	V52	182	31	44	33	107	26	4,5	73	46,5	39,5	4	208	41	4,5	8	23	30	22
4	V53	188	30,5	45	33	114	29	4,5	73	46,5	39,5	4	214	48	4,2	8	23	30	22

Zeich.-Nr.	Typ	A	B	C	D	E	F	G	H	M	N	Q	R	T	U	W
5	V50	110	76	14,5	3,2	54	27	5	3	118,5	34	3,2	6	13	18	16
6	V51	118,5	81	20	4,2	67	35	7	3	132	38	3,2	6	17	22,5	22
6	V52	145,5	108	26	5,5	73	46,5	4,5	4	158,5	13	4,5	8	23	30	22
6	V53	157	120	29	4,5	73	46,5	7	4	170	72	4,2	8	23	30	22
7	V50	155	87	14,5	3,2	55	27	5	3	172	34	3,2	6	13	18	16
8	V51	173	98	20	4,2	67	35	7	3	200	38	3,2	6	17	22,5	22
8	V52	201	126	26	5,5	73	46,5	4,5	4	228	13	4,5	8	23	30	22
8	V53	212	138	29	4,5	73	46,5	7	4	238	72	4,2	8	23	30	22
9	V50	164	96	14,5	3,2	55	27	5	3	181	34	3,2	6	13	18	16
10	V51	194	119	20	4,2	67	35	7	3	221	38	3,2	6	17	22,5	22
11	V52	254,5	179,5	26	5,5	73	46,5	4,5	4	281,5	13	4,5	8	23	30	22
11	V53	265,5	191,5	29	4,5	73	46,5	7	4	291,5	72	4,2	8	23	30	22

EXPRESS LINKS

Ventile der Baureihe V50 ... 53

Diese Ventile werden mit konfektionierbaren Standard-Steckverbindern geliefert. Eine vollständige Auswahl an Kabeln und Steckern finden Sie auf Seite 151.

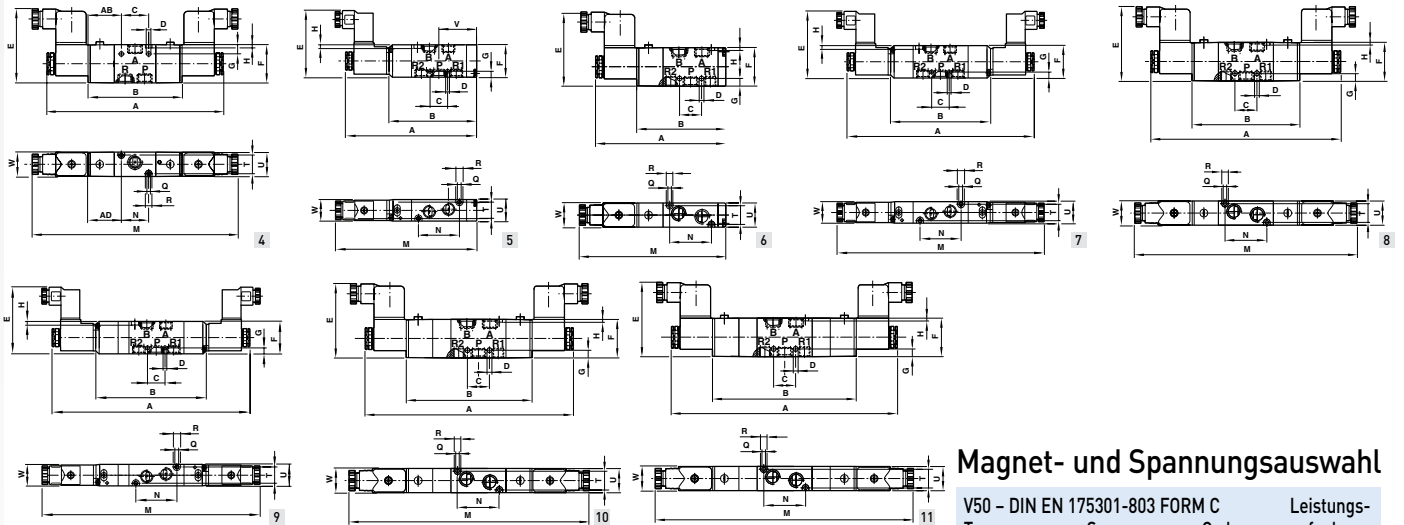

Batterieplatten

Ventilplätze	Funktion	V50 Typ	Anschluss	Blindplatten	V51 Typ	Anschluss	Blindplatten	V52 Typ	Anschluss	Blindplatten	V53 Typ	Anschluss	Blindplatten
2	3/2	V50A302	● G1/4	V500351	V51B302	● G1/4	V510351	V52C302	● G3/8	V520351	V53D302	● G1/2	V530351
4	3/2	V50A304	● G1/4	V500351	V51B304	● G1/4	V510351	V52C304	● G3/8	V520351	V53D304	● G1/2	V530351
6	3/2	V50A306	● G1/4	V500351	V51B306	● G1/4	V510351	V52C306	● G3/8	V520351	V53D306	● G1/2	V530351
8	3/2	V50A308	● G1/4	V500351	V51B308	● G1/4	V510351	V52C308	● G3/8	V520351	V53D308	● G1/2	V530351
10	3/2	V50A310	● G1/4	V500351	V51B310	● G1/4	V510351	V52C310	● G3/8	V520351	V53D310	● G1/2	V530351
2	5/2	V50A502	● G1/4	V500551	V51B502	● G1/4	V510551	V52C502	● G3/8	V520551	V53D502	● G1/2	V530551
4	5/2	V50A504	● G1/4	V500551	V51B504	● G1/4	V510551	V52C504	● G3/8	V520551	V53D504	● G1/2	V530551
6	5/2	V50A506	● G1/4	V500551	V51B506	● G1/4	V510551	V52C506	● G3/8	V520551	V53D506	● G1/2	V530551
8	5/2	V50A508	● G1/4	V500551	V51B508	● G1/4	V510551	V52C508	● G3/8	V520551	V53D508	● G1/2	V530551
10	5/2	V50A510	● G1/4	V500551	V51B510	● G1/4	V510551	V52C510	● G3/8	V520551	V53D510	● G1/2	V530551

Magnet- und Spannungsauswahl

V50 - DIN EN 175301-803 FORM C			
Typ	Spannung	Code	Leistungsaufnahme
V12958-A13	24 V d.c.	13A	2,5 W
V51...V53 - 22 MM INDUSTRIESTANDARD			
Typ	Spannung	Code	Leistungsaufnahme
QM/48/13J/21	24 V d.c.	13J	2 W

Weitere Spannungen verfügbar. Wenden Sie sich an Ihr Express-Team.

Weitere Informationen siehe store.norgren.com/de. Mit unserer verbesserten Suchfunktion finden Sie alle relevanten Informationen - einfach und schnell.

SERIE VE

Einzelverdrahteter kompakter Ventilblock, 2/2, 3/2

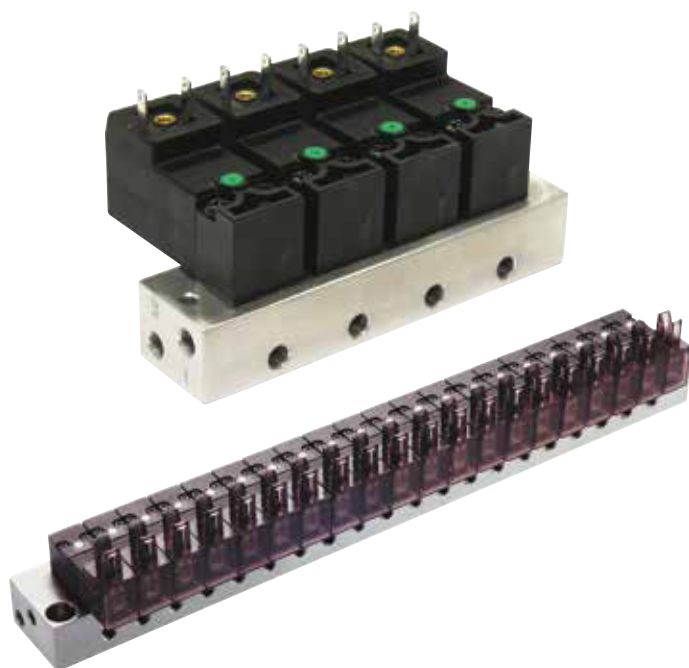

- Miniatuventile mit 10-mm- und 15-mm-Baugröße
- Hohe Durchflussrate
- Geringe Leistungsaufnahme
- Hohe Schaltgeschwindigkeit bis 2000 Schaltspiele/Min.
- Lange Funktionsdauer – mehr als 100 Millionen Schaltspiele

TECHNISCHE MERKMALE

Betriebsmedium:

Gefilterte (40 µm), geölte oder ungeölte Druckluft





Wirkungsweise:

Sitzventil, Direktantrieb und pneumatische Vorsteuerung

Umgebungstemperatur:





5°C ... +50°C

Mit elektrischem Molex®-Anschluss

Picosol 2/2 normal geschlossen								Gerade Verschraubung	Winkelstück	2-poliger Stecker 1 m
Typ	Betätigung	Anschlussgröße	Durchfluss (l/min)	Betriebsdruck	Spannung	Elektropneumatische Leistung (Watt)	Zeich.-Nr.			
 VE10**WSA13-040	2/2 NC	M5	13	0 ... 8	24 V DC	1,2	1	 M02250405	 M02470405	 V11556-E10

** Anzahl der Ventilplätze (01, 02, 04, 06, 08) einfügen – Weitere Varianten verfügbar. Fragen Sie Ihr Express-Team.

Zubehör

Picosol 3/2 normal geschlossen								Gerade Verschraubung	Winkelstück	Schalldämpfer	2-poliger Stecker 1 m
Typ	Betätigung	Anschlussgröße	Durchfluss (l/min)	Betriebsdruck	Spannung	Elektropneumatische Leistung (Watt)	Zeich.-Nr.				
 VE10**WSA33-001	3/2 NC	M5	12	2 ... 8	24 V DC	1,2	2	 M02250405	 M02470405	 T40M0500	 V11556-E10





** Anzahl der Ventilplätze (01, 04, 06, 08) einfügen – Weitere Varianten verfügbar. Fragen Sie Ihr Express-Team.

Weitere Informationen siehe store.norgren.com/de.
Mit unserer verbesserten Suchfunktion finden Sie alle relevanten Informationen – einfach und schnell.





VE SERIES

Einzelverdrahteter kompakter Ventilblock, 2/2, 3/2

Mit elektrischem Amp-Anschluss

Microsol 2/2 normal geschlossen								Zubehör		
Typ	Betätigung	Anschlussgröße	Durchfluss (l/min)	Betriebsdruck	Spannung	Elektropneumatische Leistung (Watt)	Zeich.-Nr.	Gerade Verschraubung	Winkelstück	2-poliger Stecker 1 m
										
VE15**ASA13-043	2/2 NC	M5	48	0 ... 10	24 V DC	2	4	C02250405	C02470405	V10027-D00

** Anzahl der Ventilplätze (01, 02, 04, 06, 08) einfügen – Weitere Varianten verfügbar. Fragen Sie Ihr Express-Team.

Microsol 3/2 normal geschlossen								Zubehör			
Typ	Betätigung	Anschlussgröße	Durchfluss (l/min)	Betriebsdruck	Spannung	Elektropneumatische Leistung (Watt)	Zeich.-Nr.	Gerade Verschraubung	Winkelstück	Schalldämpfer	2-poliger Stecker 1 m
											
VE15**ASA33-002	3/2 NC	M5	18	0 ... 10	24 V DC	1,5	4	C02250405	C02470405	T40M0500	V10027-D00
VE15**ASA38-001	3/2 NC	M5	18	0 ... 10	110 V AC	1	4	C02250405	C02470405	T40M0500	V10027-D00
VE15**ASA39-001	3/2 NC	M5	18	0 ... 10	220 V AC	1	4	C02250405	C02470405	T40M0500	V10027-D00

** Anzahl der Ventilplätze (01, 04, 06, 08) einfügen – Weitere Varianten verfügbar. Fragen Sie Ihr Express-Team.

Maße

Zeichnungsnr. 1	Ventilplätze	
	A	B
01	24	16
02	35	27
04	57	49
06	79	71
08	101	93

Zeichnungsnr. 2	Ventilplätze	
	A	B
01	34	23,5
04	65	54,5
06	86	75,5
08	107	96,5

Zeichnungsnr. 4	Ventilplätze	
	A	B
01	32	24
02	50	42
04	86	78
06	122	114
08	158	150

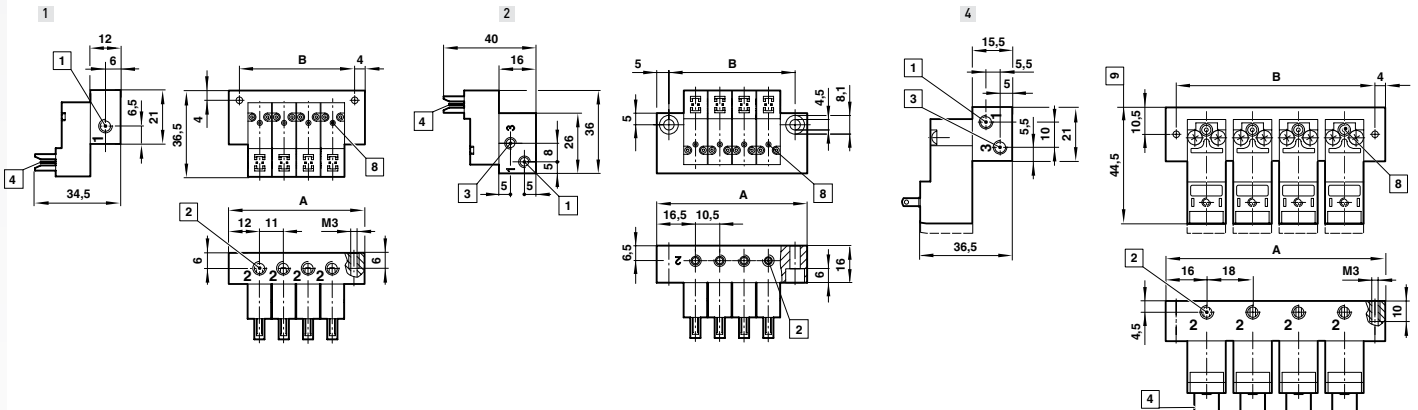

- 1 Eingangsanschluss (beide Enden): M5 - 5 tief
- 2 Ausgangsanschluss: M5 - 5 tief
- 4 Nur für 2-poligen Steckverbinder
- 8 Handhilfsbetätigung

- 1 Eingangsanschluss (beide Enden): metrisch M5, zöllig 10/32 UNF
- 2 Ausgangsanschluss: metrisch M5, zöllig 10/32 UNF
- 3 Abluftöffnung (beide Enden): metrisch M5, zöllig 10/32 UNF
- 4 Nur für 2-poligen Steckverbinder
- 5 Handhilfsbetätigung

- 1 Eingangsanschluss (beide Enden): M5 - 6 tief
- 2 Ausgangsanschluss: M5 - 6 tief
- 3 Abluftöffnung (beide Enden): M5 - 6 tief
- 4 AMP-Anschluss 2,8 x 0,5
- 8 Handhilfsbetätigung
- 9 2/2 N/C und 3/2 N/C

Weitere Informationen siehe store.norgren.com/de.
Mit unserer verbesserten Suchfunktion finden Sie alle relevanten Informationen - einfach und schnell.

DIREKT GESTEUERTE ELEKTROMAGNETVENTILE, 22 MM

Excel 22, M/49

Nennweite 1,0 und 1,6 mm, 3/2, NC, M5, G1/8



Kompakt auf Einzel- oder Sammelgrundplatte montiert

Handhilfsbetätigung standardmäßig

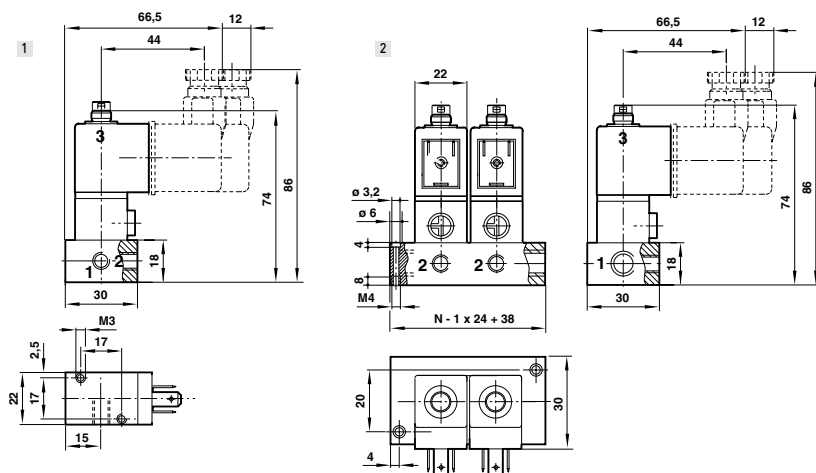

TECHNISCHE MERKMALE

Betriebsmedium:

Gefilterte (40 µm), geölte oder ungeölte Druckluft

Betriebsdruck:

0 ... 10 bar

Umgebungstemperatur:

-20°C ... +50°C

Bei Temperaturen unter +2°C bitte Luftbeschaffenheit beachten.

Bei Freiluftmontage alle Anschlüsse vor Eindringen von Feuchtigkeit schützen.

Zubehör

NENNWEITE 1 MM Geringe Leistungsaufnahme Typ	Betätigung	Anschluss	Durchfluss (l/min)	Betriebsdruck (bar)	Befestigung	Zeichnung	Gerade Einschraubverschraubung	Drehbare Winkelverschraubung	Gerätesteckvorrichtung (Industriestandard 22 mm)
--	------------	-----------	--------------------	---------------------	-------------	-----------	--------------------------------	------------------------------	--



M/49/MAZ***	3/2 NC	G1/8	30	0 ... 10	Einzelventil	1	C02250618	C02470618	M/P19063
DM/49/MAZ***/T#	3/2 NC	G1/8	30	0 ... 10	auf Sammelgrundplatte	2	C02250618	C02470618	M/P19063

NENNWEITE 1,6 MM Geringe Leistungsaufnahme Typ	Betätigung	Anschluss	Durchfluss (l/min)	Betriebsdruck (bar)	Befestigung	Zeichnung	Gerade Einschraubverschraubung	Drehbare Winkelverschraubung	Gerätesteckvorrichtung (Industriestandard 22 mm)
--	------------	-----------	--------------------	---------------------	-------------	-----------	--------------------------------	------------------------------	--



M/49/MDZ***	3/2 NC	G1/8	77	0 ... 10	Einzelventil	1	C02250618	C02470618	M/P19063
DM/49/MDZ***/T#	3/2 NC	G1/8	77	0 ... 10	auf Sammelgrundplatte	2	C02250618	C02470618	M/P19063

*** Bitte Spannungskennziffer aus unten stehender Tabelle einfügen. # Fügen Sie die Anzahl der Ventile auf der Sammelleiste hinzu, maximal 6
Bestellen Sie bitte die Gerätestecker separat.

Spannungskennziffern

Spannung	1,0 mm (geringe Leistungsaufnahme)			1,6 mm		
	Code	Leistung	Magnettyp	Code	Leistung	Magnettyp
12 V DC	12J	2 W	QM/48/12J/21	82J	7,5 W	QM/48/82J/21
24 V DC	13J	2 W	QM/48/13J/21	83J	6 W	QM/48/83J/21
24 V 50/60 Hz	14J	4/2,5 VA	QM/48/14J/21	84J	12/8 VA	QM/48/84J/21
110/120 V 50/60 Hz	18J	4/2,5 VA	QM/48/18J/21	88J	12/8 VA	QM/48/88J/21
220/240 V 50/60 Hz	19J	6/5 VA	QM/48/19J/21	89J	12/8 VA	QM/48/89J/21

EXPRESS LINKS

Stecker und Kabel

Eine vollständige Auswahl an 22-mm-Industriesteckern finden Sie auf Seite 171



Weitere Informationen siehe store.norgren.com/de.
Mit unserer verbesserten Suchfunktion finden Sie alle relevanten Informationen - einfach und schnell.

DIREKT GESTEUERTE ELEKTROMAGNETVENTILE, 32 MM

Excel 32 Baureihe V04, V05

Gewinde- und Flanschausführung 2/2 und 3/2, G1/8, G1/4

Verschiedene Ausführungen

Kompaktes Design

Austauschbares Magnetsystem



TECHNISCHE MERKMALE

Betriebsmedium:

Gefilterte (40 µm), geölte oder ungeölte Druckluft

Betriebsdruck:

Max. 16 bar, Details siehe Tabelle

Umgebungstemperatur:

-20°C ... +50°C

Bei Temperaturen unter +2°C bitte Luftbeschaffenheit beachten.

Bei Freiluftmontage alle Anschlüsse vor Eindringen von Feuchtigkeit schützen..

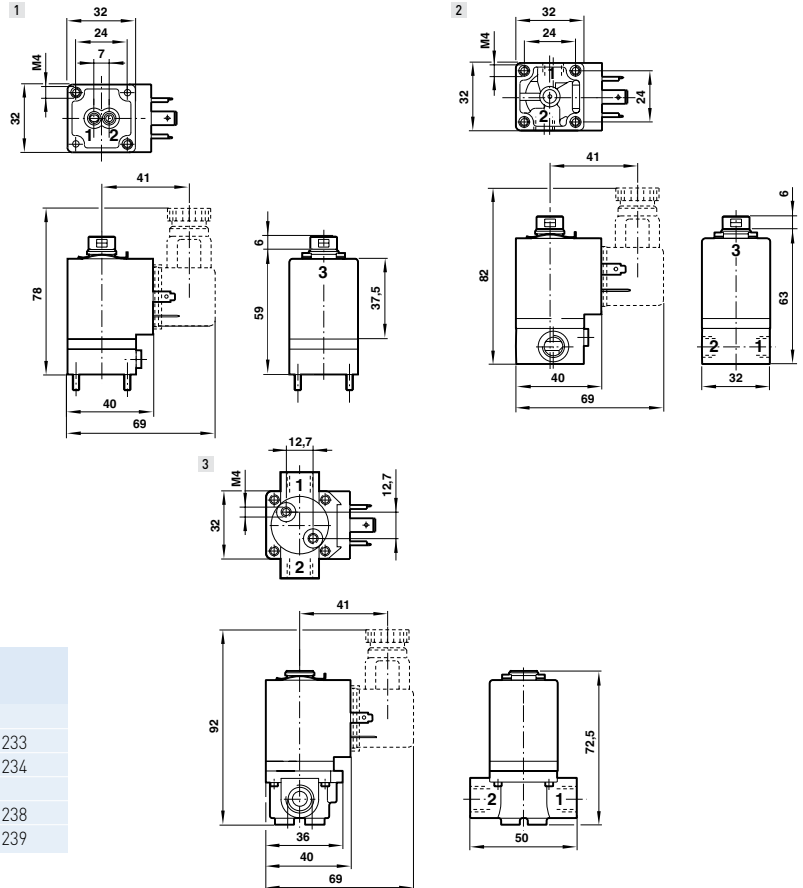

Spannungskennziffern

Spannung	Code	Magnettyp V04	V05
12 V DC	2	V04X286A-Q1222	-
24 V DC	3	V04X286A-Q1223	V05X286A-Q1233
24 V 50/60 Hz	4	V04X286A-Q1224	V05X286A-Q1234
48 V 50/60 Hz	6	V04X286A-Q1226	-
110 ... 120 V 50/60 Hz	8	V04X286A-Q1228	V05X286A-Q1238
220 ... 240 V 50/60 Hz	9	V04X286A-Q1229	V05X286A-Q1239

Zubehör

Typ	Betätigung	An- schluss	Durchfluss (l/min)	Betriebsdruck (bar)	Zeich- nung	Gerade Verschraubung	Winkelstück	Gerätesteck- vorrichtung (DIN 43650 Form A)
								
V05X286M-B63*A	● 2/2 NC	Flansch	150	0 ... 16	1	C02250618	C02470618	M/P15737
V04A286M-B62*A	● 2/2 NC	G1/8	190	0 ... 10	2	C02250618	C02470618	M/P15737
V04B286M-B42*A	● 2/2 NC	G1/4	190	0 ... 10	3	C02250618	C02470618	M/P15737
V05B286N-B43*A	● 2/2 NC	G1/4	260	0 ... 13	3	C02250618	C02470618	M/P15737
V04X386L-B62*A	● 3/2 NEIN	Flansch	95	0 ... 10	1	C02250618	C02470618	M/P15737
V04A386L-B62*A	● 3/2 NEIN	G1/8	120	0 ... 10	2	C02250618	C02470618	M/P15737
V04X486L-B62*A	● 3/2 NC	Flansch	95	0 ... 10	1	C02250618	C02470618	M/P15737
V05X486M-B63*A	● 3/2 NC	Flansch	150	0 ... 10	1	C02250618	C02470618	M/P15737
V04A486L-B62*A	● 3/2 NC	G1/8	120	0 ... 10	2	C02250618	C02470618	M/P15737
V05A486M-B63*A	● 3/2 NC	G1/8	190	0 ... 10	2	C02250618	C02470618	M/P15737

* Bitte Spannungskennziffer aus oben stehender Tabelle einfügen. Bestellen Sie bitte die Gerätestecker separat.
M/P35598/# Sammelleiste für Ventile mit Aufklambefestigung, # = Anzahl der Stationen von 1 bis 6
Für weitere Informationen siehe Datenblatt.

Weitere Informationen siehe store.norgren.com/de.
Mit unserer verbesserten Suchfunktion finden Sie alle relevanten Informationen - einfach und schnell.

ZWEIHANDSTEUERUNG

M/2720

3/2 G1/8

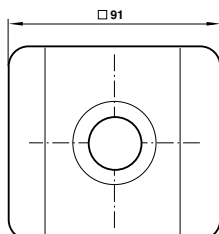
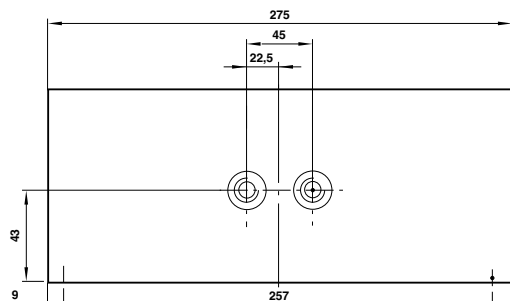

Eine Konformitätsbescheinigung wird mit mitgeliefert

Getestet von BSI Testing

Entspricht der Norm EN574 Klasse IIIB*

Beide Tastknöpfe müssen mit beiden Händen gleichzeitig betätigt werden

Schutz gegen unbeabsichtigte Betätigung

Kein Einstellen oder Justieren erforderlich

TECHNISCHE MERKMALE

Betriebsmedium:

Gefilterte (40 µm), geölte oder ungeölte Druckluft

Betriebsdruck:

3 ... 8 bar

Umgebungstemperatur:

+5°C ... +40°C

Bei Temperaturen unter +2°C bitte Luftbeschaffenheit beachten.

* Der Umfang der Maschinenrichtlinie beinhaltet sowohl Sicherheitskomponenten als auch komplette Maschinen. Da die Zweihandsteuerungen als Sicherheitskomponenten klassifiziert sind, hat auch die M/2720 den Bedingungen der Maschinenrichtlinie zu entsprechen. Darum wird diese Zweihandsteuerung nach der veröffentlichten Europäischen Norm EN 574 »Sicherheit von Maschinen – Zweihandsteuerungen – Funktionale Aspekte – Konstruktionsgrundlagen« gebaut. Diese Norm unterteilt die Zweihandsteuerungen in verschiedene Typen, wobei jede einer Reihe von Mindestanforderungen und Sicherheitsaspekten genügen muss. Diese sind: gleichzeitige Betätigung, Fehlertoleranz, Vorbeugung gegen unbeabsichtigtes Betätigen usw.

Zweihandsteuerung

Typ	Funktion	Einschalten	Ausschalten
M/2720 ●	3/2 normal geschlossen	Beide Knöpfe müssen innerhalb von 0,5 s betätigt werden	0,6 s max.

Zubehör

Gerade Verschraubung Rohr 8mm	Gerade Verschraubung Rohr 6mm
----------------------------------	----------------------------------



C01250818

C01250618

Weitere Informationen siehe store.norgren.com/de.
Mit unserer verbesserten Suchfunktion finden Sie alle relevanten Informationen - einfach und schnell.



LEICHTER UND KOMPAKTER

SUPER X-BAUREIHE

SEIT IHRER MARKTEINFÜHRUNG VOR FAST 50 JAHREN UND URSPRÜNGLICH BEKANNT ALS "ENOTS INTEGRAL" IST SUPER X WEITERHIN EINE DER BELIEBTESTEN MANUELL UND MECHANISCH BETÄTIGTEN VENTIL-BAUREIHE DER INDUSTRIE.

Kraftvoll, widerstandsfähig und zuverlässig sind sie eine Mischung aus maßgefertigten und elektrisch betriebenen Ventiltellern auf einem modularen Gehäusesystem, das die Funktionen 3/2, 5/2 und 5/3 abdeckt. Neuere Optionen schließen jetzt viele 3/2-Versionen mit einem gegossenen Gehäuse mit ein, die entweder Gewindeanschlüsse oder integrierte Steckverschraubungen haben.

Für Hochleistungsanwendungen sind die traditionellen Druckgussgehäuse immer noch verfügbar. Super X wird extensiv in der Industrie verwendet, einschließlich an Bord vieler Straßen- und Schienenfahrzeuge, wo IMI Precision Engineerings Erfolgsgeschichte für sich selbst spricht. Zuzüglich zu den Standard-Baureihen fertigt IMI Precision Engineering Sonderventile für einen noch größeren Anwendungsbereich.

- Kompakt, hoher Durchfluss bei kleiner Gehäusegröße und elektrisch betrieben – vollständige Integration mit anderen Steuersystemen und ästhetisch ansprechend
- Große Auswahl von Antrieben für alle Funktionen, die den meisten Steueranforderungen entsprechen – der beste Einsatz eines Standardproduktes mit absoluter Flexibilität und ein Minimum an Lagerbestand von Ersatzteilen
- Gegossenes Gehäuse mit integrierten PIFs erhältlich – bis zu 20 % kleiner und leichter als traditionelle Ventile, schneller und ohne Vormontage zu installieren



KRAFTVOLLER MECHANISCHER ANTRIEB



WIEDERVERWERTBARES MATERIAL



Für weitere Informationen scannen Sie bitte diesen QR-Code oder besuchen Sie store.norgren.com/de und verwenden Sie die neue, verbesserte Suchfunktion.

IN-LINE-VENTILE Super X

Betätigung: mechanisch, manuell 3/2, 5/2 und 5/3, G1/8, G1/4



Große Vielfalt an Betätigungsarten

Für beliebige Durchflussrichtung und Anwendungen mit Doppelversorgung

Hohe Durchfluss

Leichte, korrosionsbeständige Materialien

TECHNISCHE MERKMALE

Betriebsmedium:

Gefilterte (40 µm), geölte oder ungeölte Druckluft

Betriebsdruck:

Max. 10 bar.

Umgebungstemperatur:













0°C ... +70°C

Bei Temperaturen unter +2°C bitte Luftbeschaffenheit beachten.

Bei Freiluftmontage alle Anschlüsse vor Eindringen von Feuchtigkeit schützen.

3/2 Ventile, mechanisch betätigt

Zubehör

Typ	Betätigung	Anschlussgröße	Durchfluss (l/min)	Zeichnungsnr.	Gerade Verschraubung	Winkelstück	Schalldämpfer
	● Tastrolle (verstärkte Ausführung)/Feder	G1/8	335	A, 10	C02250618	C02470618	T40C1800
	● Tastrolle (verstärkte Ausführung)/Feder	6mm	335	A, 10	-	-	100110600
	● Rolle/Feder	G1/8	335	A, 2	C02250618	C02470618	T40C1800
	● Rolle/Feder	6mm	335	A, 2	-	-	100110600
	● Rolle/Feder	G1/4	965	B, 6	C02250828	C02470828	T40C2800
	● Tastrolle/Feder	G1/8	335	A, 4	C02250618	C02470618	T40C1800
	● Tastrolle/Feder	6mm	335	A, 4	-	-	100110600
	● Tastrolle/Feder	G1/4	965	B, 9	C02250828	C02470828	T40C2800
	● Stößel/Feder	G1/8	335	A, 1	C02250618	C02470618	T40C1800
	● Stößel/Feder	6mm	335	A, 1	-	-	100110600
	● Stößel/Feder	G1/4	965	B, 3	C02250828	C02470828	T40C2800
	● Tastrolle vorgesteuert/Feder	G1/8	335	A, 5	C02250618	C02470618	T40C1800
	● Fühler/Feder	G1/8	335	A, 8	C02250618	C02470618	T40C1800







Weitere Informationen siehe store.norgren.com/de.
Mit unserer verbesserten Suchfunktion finden Sie alle relevanten Informationen - einfach und schnell.

IN-LINE-VENTILE Super X

Betätigung: mechanisch, manuell 3/2, 5/2 und 5/3, G1/8, G1/4









5/2 Ventile, mechanisch betätigt

Zubehör

Typ	Betätigung	Anschlussgröße	Durchfluss (l/min)	Zeichnungsnr.	Gerade Verschraubung	Winkelstück	Schalldämpfer
 X3039302 ●	Tastrolle (verstärkte Ausführung)/Feder	G1/8	335	E, 10			
X3045102 ●	Tastrolle/Feder	G1/8	335	E, 4	C02250618	C02470618	T40C1800
X3065102 ●	Tastrolle/Feder	G1/4	965	F, 9	C02250828	C02470828	T40C2800
 X3044202 ●	Rolle/Feder	G1/8	335	E, 2	C02250618	C02470618	T40C1800
X3064202 ●	Rolle/Feder	G1/4	965	F, 6	C02250828	C02470828	T40C2800
 X3046302 ●	Tastrolle vorgesteuert/Feder	G1/8	335	E, 5	C02250618	C02470618	T40C1800
 X3047202 ●	Fühler/Feder	G1/8	335	E, 8	C02250618	C02470618	T40C1800

3/2 Ventile, manuell betätigt

Zubehör

Typ	Betätigung	Anschlussgröße	Durchfluss (l/min)	Zeichnungsnr.	Gerade Verschraubung	Winkelstück	Schalldämpfer
 03029602 ●	Hebel/Hebel	G1/8	335	-			
 03040302 ●	Kipphebelventil/Kipphebelventil	G1/8	335	A, 24	C02250618	C02470618	T40C1800
03040332 ●	Kipphebelventil/Kipphebelventil	6mm	335	A, 24	-	-	100110600
 03043702 ●	Hebel/Hebel	G1/8	335	A, 23	C02250618	C02470618	T40C1800
03063702 ●	Hebel/Hebel	G1/4	965	B, 31	C02250828	C02470828	T40C2800
 03041902 ●	Drehknopf/Drehknopf	G1/8	335	A, 27	C02250618	C02470618	T40C1800
03041932 ●	Drehknopf/Drehknopf	6mm	335	A, 27	-	-	100110600
 03042802 ●	Notknopf/Drehring	G1/8	335	A, 16	C02250618	C02470618	T40C1800
03042832 ●	Notknopf/Drehring	6mm	335	A, 16	-	-	100110600









Weitere Informationen siehe store.norgren.com/de.
Mit unserer verbesserten Suchfunktion finden Sie alle relevanten Informationen - einfach und schnell.

IN-LINE-VENTILE Super X





Betätigung: mechanisch, manuell 3/2, 5/2 und 5/3, G1/8, G1/4

3/2 Ventile, manuell betätigt

Zubehör

Typ	Betätigung	Anschlussgröße	Durchfluss (l/min)	Zeichnungsnr.	Gerade Verschraubung	Winkelstück	Schalldämpfer
							
03040402	● Schwarz – Knopf/Feder	G1/8	335	A, 12	C02250618	C02470618	T40C1800
03040432	● Schwarz – Knopf/Feder	6mm	335	A, 12	-	-	100110600
03040502	● Grün – Knopf/Feder	G1/8	335	A, 12	C02250618	C02470618	T40C1800
03040532	● Grün – Knopf/Feder	6mm	335	A, 12	-	-	100110600
03040602	● Rot – Knopf/Feder	G1/8	335	A, 12	C02250618	C02470618	T40C1800
03040632	● Rot – Knopf/Feder	6mm	335	A, 12	-	-	100110600
							
03041402	● Schwarz – Knopf (Schutzkragen)/Feder	G1/8	335	A, 13	C02250618	C02470618	T40C1800
03041432	● Schwarz – Knopf (Schutzkragen)/Feder	6mm	335	A, 13	-	-	100110600
03041502	● Grün – Knopf (Schutzkragen)/Feder	G1/8	335	A, 13	C02250618	C02470618	T40C1800
03041532	● Grün – Knopf (Schutzkragen)/Feder	6mm	335	A, 13	-	-	100110600
03041602	● Rot – Knopf (Schutzkragen)/Feder	G1/8	335	A, 13	C02250618	C02470618	T40C1800
03041632	● Rot – Knopf (Schutzkragen)/Feder	6mm	335	A, 13	-	-	100110600
							
03042402	● Knopf/Knopf oder Druckluft	G1/8	335	D, 21	C02250618	C02470618	T40C1800
03062702	● Knopf/Knopf oder Druckluft	G1/4	965	D, 20	C02250828	C02470828	T40C2800
							
03042502	● Knopf/Knopf	G1/8	335	A, 21	C02250618	C02470618	T40C1800
03042532	● Knopf/Knopf	6mm	335	A, 21	-	-	100110600
03062502	● Knopf/Knopf	G1/4	965	B, 20	C02250828	C02470828	T40C2800
							
03048102	● Pedal/Feder	G1/8	335	29	C02250618	C02470618	T40C1800
03068102	● Pedal/Feder	G1/4	965	29	C02250828	C02470828	T40C2800
							
03043802	● Hebel/Feder	G1/8	335	A, 23	C02250618	C02470618	T40C1800
03063802	● Hebel/Feder	G1/4	965	B, 31	C02250828	C02470828	T40C2800

5/2 Ventile, manuell betätigt

Typ	Betätigung	Anschlussgröße	Durchfluss (l/min)	Zeichnungsnr.	Gerade Verschraubung	Winkelstück	Schalldämpfer
							
X3029602	● Hebel/Hebel	G1/8	335	-	02250618	C02470618	T40C1800
							
X3044302	● Kipphebelventil/Kipphebelventil	G1/8	335	E, 24	C02250618	C02470618	T40C1800













Weitere Informationen siehe store.norgren.com/de.
Mit unserer verbesserten Suchfunktion finden Sie alle relevanten Informationen - einfach und schnell.

IN-LINE-VENTILE Super X

Betätigung: mechanisch, manuell 3/2, 5/2 und 5/3, G1/8, G1/4





5/2 Ventile, manuell betätigt

Zubehör

Typ	Betätigung	Anschlussgröße	Durchfluss (l/min)	Zeichnungsnr.	Gerade Verschraubung	Winkelstück	Schalldämpfer
							
X3047702 ●	Hebel/Hebel	G1/8	335	E, 23	C02250618	C02470618	T40C1800
X3067702 ●	Hebel/Hebel	G1/4	965	F, 31	C02250828	C02470828	T40C2800
							
X3045902 ●	Drehknopf/Drehknopf	G1/8	335	E, 27	C02250618	C02470618	T40C1800
							
X3046802 ●	Notknopf/Drehring	G1/8	335	E, 16	C02250618	C02470618	T40C1800
							
X3045802801 ●	Schlüssel – 2 Stellungen	G1/8	335	E, 28	C02250618	C02470618	T40C1800
							
X3046402 ●	Knopf/Knopf oder Druckluft	G1/8	335	G, 21	C02250618	C02470618	T40C1800
							
X3046502 ●	Knopf drücken/Knopf ziehen	G1/8	335	E, 26	C02250618	C02470618	T40C1800
X3066502 ●	Knopf drücken/Knopf ziehen	G1/4	965	F, 20	C02250828	C02470828	T40C2800
							
X3048202 ●	Pedal/Feder	G1/8	335	29	C02250618	C02470618	T40C1800
X3068202 ●	Pedal/Feder	G1/4	965	29	C02250828	C02470828	T40C2800
							
X3048402 ●	Pedal/pedal	G1/8	335	29	C02250618	C02470618	T40C1800
X3068402 ●	Pedal/pedal	G1/4	965	29	C02250828	C02470828	T40C2800
							
X3047802 ●	Hebel/Feder	G1/8	335	E, 22	C02250828	C02470828	T40C2800
X3067802 ●	Hebel/Feder	G1/4	965	F, 31	C02250618	C02470618	T40C1800

5/3 Ventile, manuell betätigt

Zubehör

Typ	Betätigung	Anschlussgröße	Durchfluss (l/min)	Zeichnungsnr.	Gerade Verschraubung	Winkelstück	Schalldämpfer
							
X3343702 ●	Hebel – 3 Stellungen – APB	G1/8	335	J, 30	C02250618	C02470618	T40C1800
X3363702 ●	Hebel – 3 Stellungen – APB	G1/4	965	J, 32	C02250828	C02470828	T40C2800

Weitere Informationen siehe store.norgren.com/de.
Mit unserer verbesserten Suchfunktion finden Sie alle relevanten Informationen - einfach und schnell.

IN-LINE-VENTILE Super X

Betätigung: mechanisch, manuell 3/2, 5/2 und 5/3, G1/8, G1/4

5/3 Ventile, manuell betätigt

Zubehör

Typ	Betätigung	Anschlussgröße	Durchfluss (l/min)	Zeichnungsnr.	Gerade Verschraubung	Winkelstück	Schalldämpfer
X3343802	Hebel/Feder/Hebel - APB	G1/8	335	J, 30	C02250618	C02470618	T40C1800
X3363802	Hebel/Feder/Hebel - APB	G1/4	965	J, 32	C02250828	C02470828	T40C2800
X3347702	Hebel - 3 Stellungen - COE	G1/8	335	J, 23	C02250618	C02470618	T40C1800
X3367702	Hebel - 3 Stellungen - COE	G1/4	965	J, 32	C02250828	C02470828	T40C2800
X3347802	Hebel/Feder/Hebel - COE	G1/8	335	J, 30	C02250618	C02470618	T40C1800
X3367802	Hebel/Feder/Hebel - COE	G1/4	965	J, 32	C02250828	C02470828	T40C2800

APB = All Ports Blocked / Mittelstellung gesperrt, COE = Centre Open Exhaust / Mittelstellung entlüftet

Ventilgehäuse

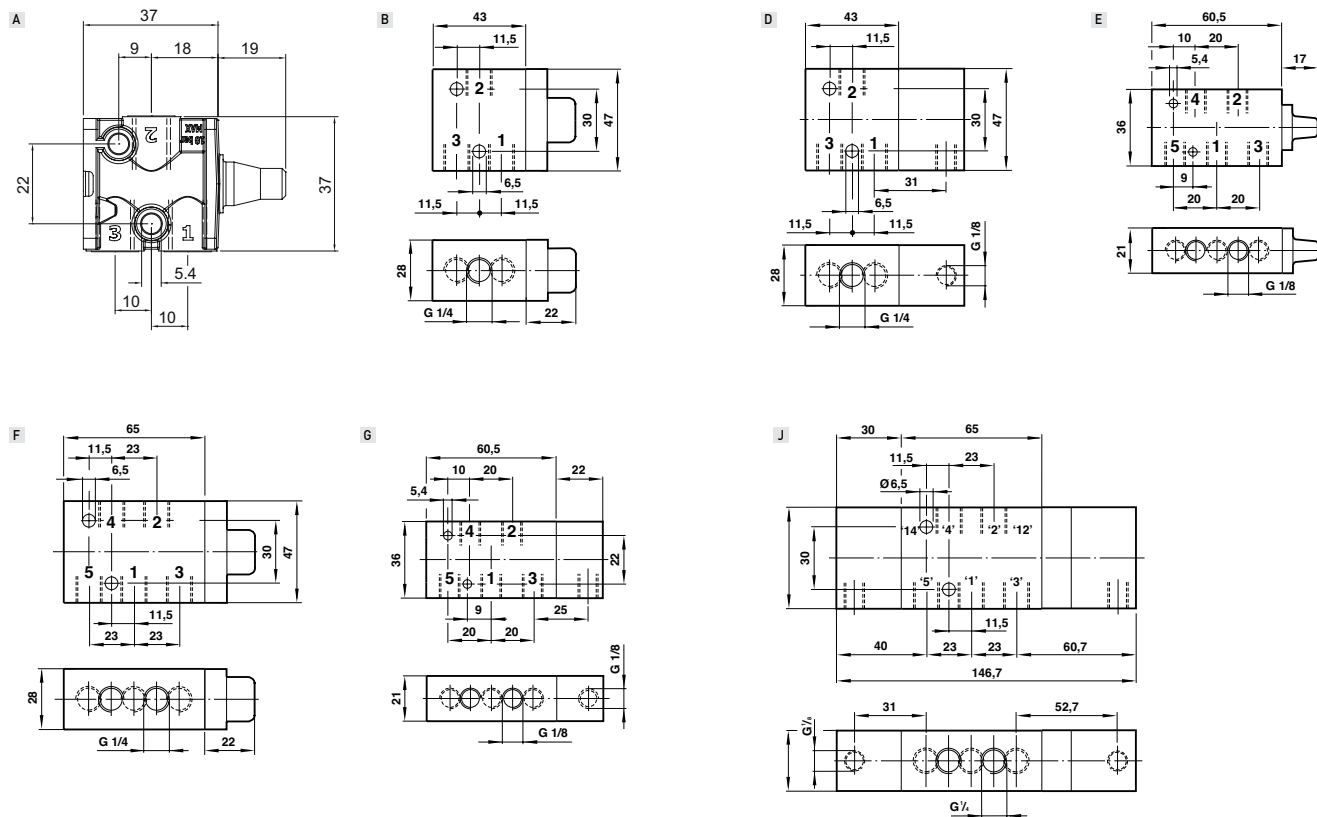

Weitere Informationen siehe store.norgren.com/de.
Mit unserer verbesserten Suchfunktion finden Sie alle relevanten Informationen - einfach und schnell.

IN-LINE-VENTILE Super X

Betätigung: mechanisch, manuell; 3/2, 5/2 und 5/3, G1/8, G1/4

Mechanisch betätigte Ventile

Stößel – G1/8-Ventile

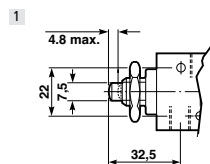

Rolle – G1/8-Ventile

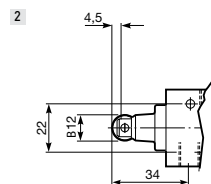

Stößel – G1/4-Ventile

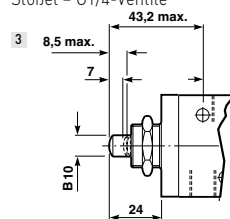

Tastrolle – G1/8-Ventile

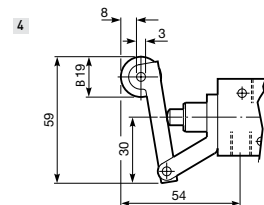

Tastrolle, vorgesteuert – G1/8-Ventile

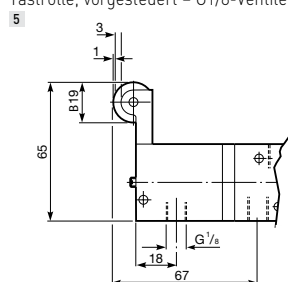

Rolle – G1/4-Ventile

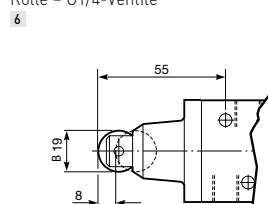

Fühler – G1/8-Ventile

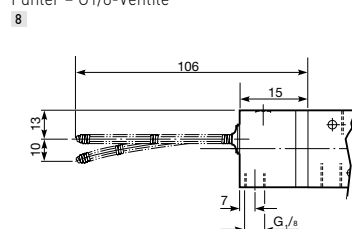

Tastrolle – G1/4-Ventile

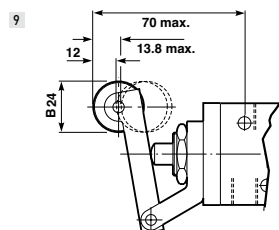

Tastrolle, verstärkte Ausführung – G1/8-Ventile

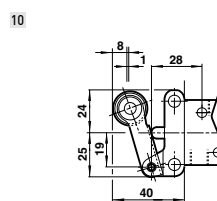

Manuell betätigte Ventile

Knopf – G1/8-Ventile

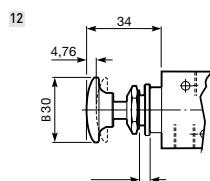

Knopf (Schutzkragen) – G1/8-Ventile

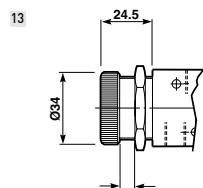

Notknopf – G1/8-Ventile

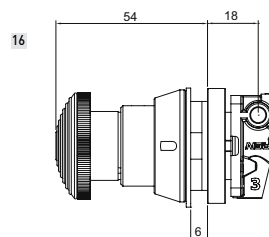

Knopf – G1/4-Ventile

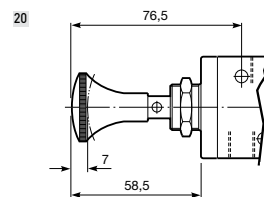

Weitere Informationen siehe store.norgren.com/de.
Mit unserer verbesserten Suchfunktion finden Sie alle relevanten Informationen - einfach und schnell.

IN-LINE-VENTILE Super X

Betätigung: mechanisch, manuell; 3/2, 5/2 und 5/3, G1/8, G1/4

Manuell betätigte Ventile

Hebel mit Feder-Rückstellung - G1/8-Ventile

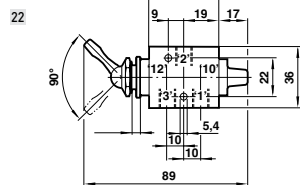

Hebel mit Feder-Rückstellung - G1/8-Ventile

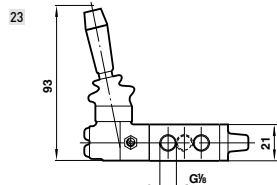

Hebel - G1/8-Ventile

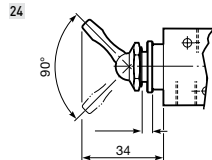

Knopf mit Knopf-Rückstellung - G1/8-Ventile

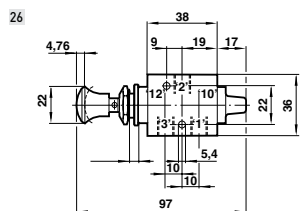

Drehknopf - G1/8-Ventile

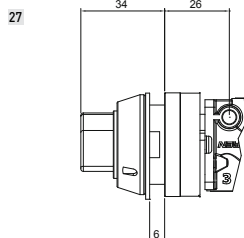

Schlüssel - G1/8-Ventile

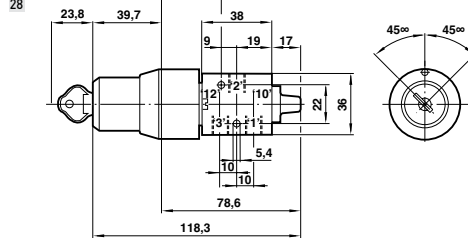

Pedal/Pedal mit zwei Betätigungsrichtungen - G1/8-G1/4-Ventile

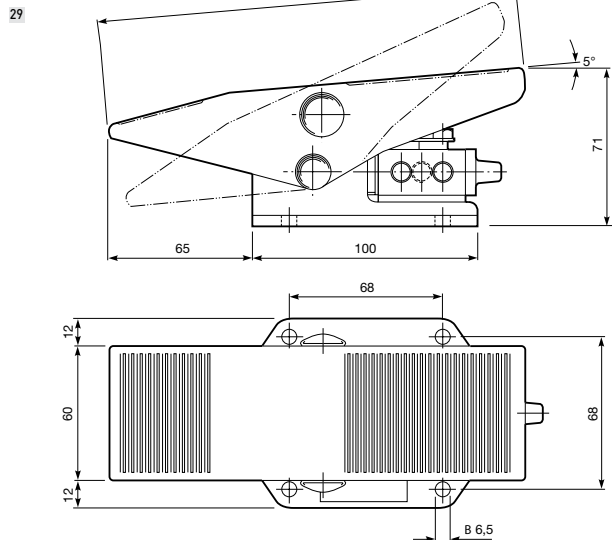

Hebel - G1/4-Ventile

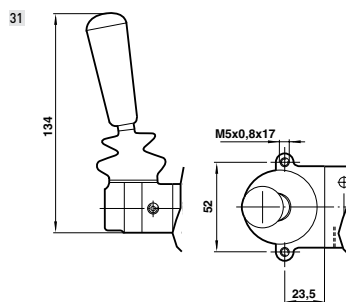

Hebel/Feder/Hebel - G1/4-Ventile

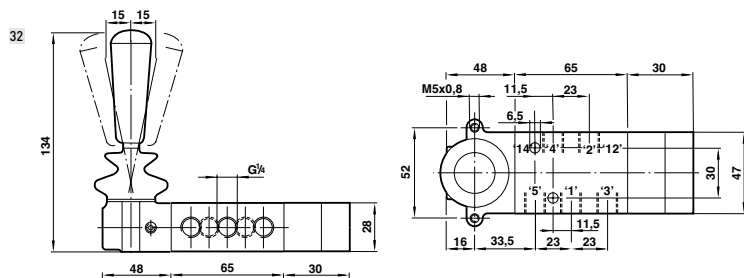

Betätigungskraft: 12 N (X3 3638 02 und X3 3678 02), 15 N (X3 3637 02 und X3 3677 02)
 Tafelbohrung: Ø 31 mm
 Panelstärke: 8 mm max

Weitere Informationen siehe store.norgren.com/de.
 Mit unserer verbesserten Suchfunktion finden Sie alle relevanten Informationen - einfach und schnell.

DREHSCHIEBERVENTILE Serie VHLA

Manuell betätigtes 4/2-, 4/3-Handventil, G1/4 ... G1/2

Handlicher Griff, einfache Bedienung

Arretierte Mittelstellung

Paneelmontage möglich

2 oder 3 Stellungsfunktionen verfügbar

TECHNISCHE MERKMALE

Betriebsmedium:

Gefilterte (40 µm), geölte oder ungeölte Druckluft

Betriebsdruck:

Max. 9,7 bar

Durchfluss:

400 – 3100 l/min

Umgebungstemperatur:

5°C ... 60°C

MATERIAL

Gehäuse:

Aluminium-Druckguss



Erste Wahl

BESSERE LEISTUNG UND GRÖßERE ZUVERLÄSSIGKEIT DURCH IMI PRECISION ENGINEERING.

Tausende Produkte und Zubehörartikel sofort lieferbar.

- Immer auf Lager
- Schnelle Lieferung
- 2 Jahre Garantie

DIESE REIHE VON DREVVENTILEN GLEICHT IN FUNKTION UND ABMESSUNGEN FOLGENDEN SERIEN:

- SMC VH Serie
- Kelm DKHV Serie
- Festo VHER Serie

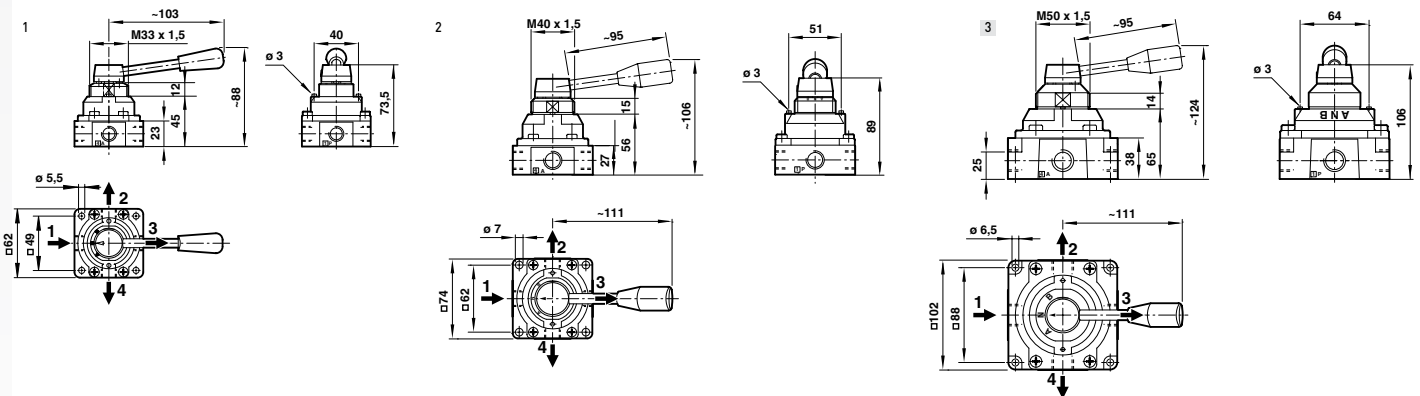

Zubehör

Typ	Anschlussgröße	Funktion	Durchfluss (l/min)	Zeichnungsnr.	Gerade Verschraubung	Winkelstück	Schalldämpfer	Befestigungsmutter für Paneelmontage	
		G1/4	4/3 APB	400	1				
VHLA200-02G		G1/4	4/2	400	1	C02250828	C02470828	T40C2800	VHLA-200N
VHLA300-03G		G3/8	4/3 APB	1100	2	C02251038	C02471038	T40C3800	VHLA-300N
VHLA302-03G		G3/8	4/2	1100	2	C02251038	C02471038	T40C3800	VHLA-300N
VHLA400-04G		G1/2	4/3 APB	3100	3	C02251248	C02471248	T40C4800	VHLA-400N
VHLA402-04G		G1/2	4/2	3100	3	C02251248	C02471248	T40C4800	VHLA-400N

Weitere Informationen siehe store.norgren.com/de.
Mit unserer verbesserten Suchfunktion finden Sie alle relevanten Informationen - einfach und schnell.

PROPORTIONAL-DRUCKREGELVENTIL

Baureihe VP10

G1/4

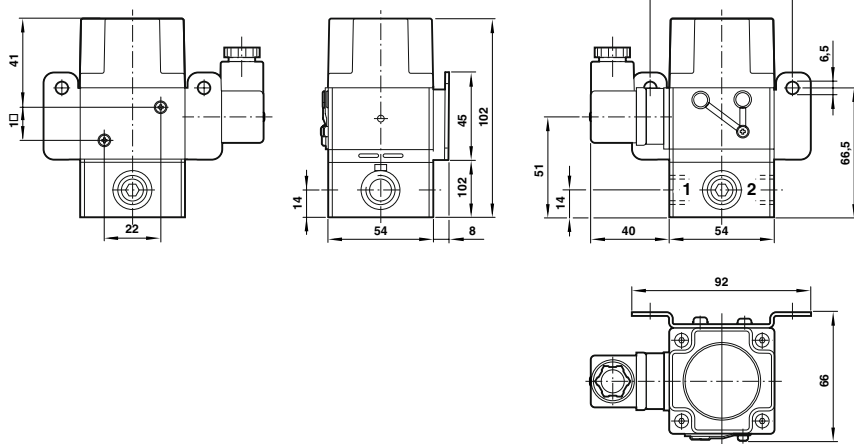

Luftvorgesteuertes Proportional-Druckventil

Zuverlässige, robuste Konstruktion

Hohe Genauigkeit

Schutzart IP 65 im Normalbetrieb

TECHNISCHE MERKMALE

Betriebsmedium:

Getrocknete und ölfreie Druckluft, Filterelement 5 µm

Ausgangsdruck:

0,2...1 bar, 0,2...2 bar, 0,2...4 bar, 0,2...6 bar, 0,2...8 bar

Durchfluss:

Bis zu 300 l/min

Luftverbrauch:

Bis zu 1 bar: 2,8NI/min, bis zu 2 bar: 4,0NI/min,

Bis zu 4 bar: 7,5NI/min, bis zu 8 bar: 9,08NI/min

Betriebsdruck:

Up to 2bar instruments: max 5bar, up to 8bar instruments: max 10 bar

Umgebungstemperatur:

-40 ... +70 °C

Bei Temperaturen unter +2°C bitte Luftbeschaffenheit beachten.

Ansprechzeit:

<2 bar: weniger als 0,5 s für Sprungänderung 10 bis 90%

>2 bar: 2 s jeweils für Sprungänderung 10 bis 90%

Empfindlichkeit gegen

Versorgungsdruckschwankungen:

Änderung des Ausgangsdruckes ist weniger als 0,025 % der Spanne pro 1% Änderung des Versorgungsdruckes

Störfall:

bei Stromausfall fällt Ausgangsdruck auf Entlastungsniveau

Zubehör

Typ	Anschluss	Durchfluss (l/min)	Sollwert	Druckbereich (bar)	Gerade Verschraubung	Winkelstück
VP1001BJ400A00	G1/4	300	4... 20 mA	0,2 ... 1	C02250828	C02470828
VP1006BJ401A00	G1/4	300	4... 20 mA	0,14 ... 6	C02250828	C02470828
VP1008BJ401A00	G1/4	300	4... 20 mA	0,14 ... 8	C02250828	C02470828



Weitere Informationen siehe store.norgren.com/de.
Mit unserer verbesserten Suchfunktion finden Sie alle relevanten Informationen - einfach und schnell.

PROPORTIONAL-DRUCKREGELVENTIL

Baureihe VP50

G1/4

Luftvorgesteuertes Proportional-Druckregelventil

An viele Anwendungsbereiche anzupassen

Kurze Stellzeit

Geringe Leistungsaufnahme

Hoher Durchfluss

TECHNISCHE MERKMALE

Betriebsmedium:

Getrocknete und ölfreie Druckluft, Filterelement 5 µm

Betriebsdruck:

Mindestens 2 bar über max. Ausgangsdruck erforderlich, 12 bar max.

Durchfluss:

Bis 1400 l/min

Umgebungstemperatur:

0°C ... +50°C

Bei Temperaturen unter +2°C bitte Luftbeschaffenheit beachten.

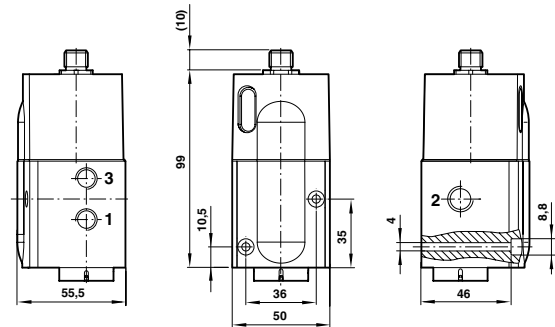

Zubehör

Typ	Anschluss	Durchfluss* (l/min)	Betriebsdruck (bar)	Sollwert	Gerade Verschraubung	Winkelstück	Schall- dämpfer	Anschlusskabel mit Steckdose, 5m lang
								
VP5002BJ111H00	G1/4	1200	0 ... 2	0 ... 10 V	C02250828	C02470828	T40C2800	0250081000000000
VP5002BJ411H00	G1/4	1200	0 ... 2	4...20 mA	C02250828	C02470828	T40C2800	0250081000000000
VP5006BJ111H00	G1/4	1200	0 ... 6	0 ... 10 V	C02250828	C02470828	T40C2800	0250081000000000
VP5006BJ411H00	G1/4	1200	0 ... 6	4...20 mA	C02250828	C02470828	T40C2800	0250081000000000
VP5008BJ111H00	G1/4	1200	0 ... 8	0 ... 10 V	C02250828	C02470828	T40C2800	0250081000000000
VP5008BJ411H00	G1/4	1200	0 ... 8	4...20 mA	C02250828	C02470828	T40C2800	0250081000000000
VP5010BJ111H00	G1/4	1200	0 ... 10	0 ... 10 V	C02250828	C02470828	T40C2800	0250081000000000
VP5010BJ411H00	G1/4	1200	0 ... 10	4...20 mA	C02250828	C02470828	T40C2800	0250081000000000

Elektrische Kenngrößen

Elektromagnetische Verträglichkeit	CE Kennzeichnung: entspricht Euro-Normen EN 50081-2 (1994) und EN 50082-2 (1995)
Sollwerteingang	4 ... 20 mA oder 0 ... 10 V (je nach Best.-Nr.)
Versorgungsspannung	24 V DC ±25% (Leistungsaufnahme <1 W)
Istwertausgang	0 ... 10 V (für alle Ausführungen)
Elektrischer Anschluss	M12 x 1, 5 polig
Elektropneumatische Verträglichkeit	CE Kennzeichnung: entspricht Euro-Normen EN 61000-6-4 and EN 61000-6-2

Gerätestecker-Stiftbelegung



- 1 +24 V DC Versorgung
- 2 Istwert 0 bis 10 V
- 3 Sollwert (positiv)
- 4 Gemeinsamer Masseanschluss (DC-Versorgung, Sollwert u. Istwert)
- 5 Schirm (Erdungsanschluss)

Weitere Informationen siehe store.norgren.com/de.
Mit unserer verbesserten Suchfunktion finden Sie alle relevanten Informationen - einfach und schnell.

PROPORTIONAL-DRUCKREGELVENTIL

VP50S

G 1/4



Luftvorgesteuertes Proportional-Druckregelventil mit Ausgangsdruckanzeige

Kurze Reaktionszeiten

Hoher Durchfluss

Hervorragende Leistungsdaten

Regelverstärkung einstellbar

Druckbereich einstellbar

Geringe Leistungsaufnahme

Rückführungssignal

Montierbar auf Verteilerschiene

TECHNISCHE MERKMALE

Betriebsmedium:

Getrocknete und ölfreie Druckluft, Filterelement 5 µm

Wirkungsweise:

Luftvorgesteuertes Kolbenventil mit integrierter elektronischer Druckregelung

Ausgangsdruck:

0 ... 2 bar, 0 ... 6 bar, 0 ... 10 bar (oder PSI entsprechend)

Betriebsdruck:

Mindestens 2 bar über max. Ausgangsdruck erforderlich, 14 bar max.

Versorgungsdruckschwankungen:

Änderung des Ausgangsdrucks ist weniger als 0,75 % der Spanne pro 1 bar Änderung des Versorgungsdrucks

Durchfluss:

Bis zu 1400 N l/min

Luftverbrauch:

<5 N l/min

Umgebungstemperatur:

0°C ... +50°C

Bei Temperaturen unter +2°C bitte Luftbeschaffenheit beachten.

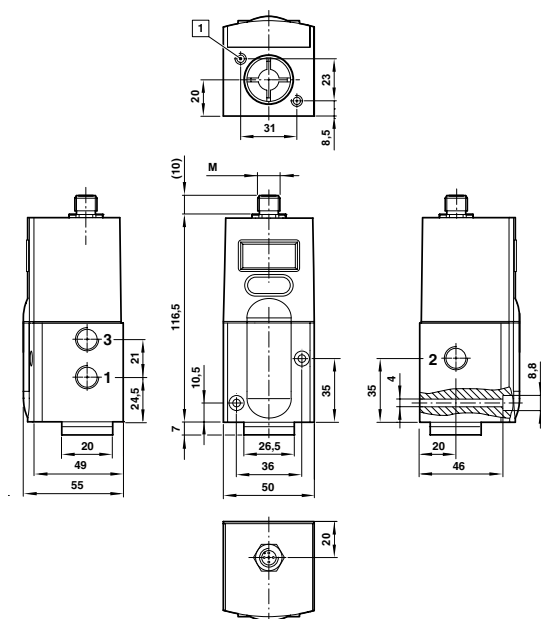

Zubehör

Typ	Anschlussgröße	Max. Durchfluss (N l/min)	Druckbereich (bar)	Steuerungssignal	Gerade Verschraubung	Winkelstück	Schalldämpfer	Anschlusskabel mit Steckdose, 5m lang
	● G1/4	1400	0 ... 2	0 ... 10 V				
VP5002SBJ411H00	● G1/4	1400	0 ... 2	4 ... 20 mA	C02250828	C02470828	T40C2800	025008100000000
VP5006SBJ111H00	● G1/4	1400	0 ... 6	0 ... 10 V	C02250828	C02470828	T40C2800	025008100000000
VP5006SBJ411H00	● G1/4	1400	0 ... 6	4 ... 20 mA	C02250828	C02470828	T40C2800	025008100000000
VP5010SBJ111H00	● G1/4	1400	0 ... 10	0 ... 10 V	C02250828	C02470828	T40C2800	025008100000000
VP5010SBJ411H00	● G1/4	1400	0 ... 10	4 ... 20 mA	C02250828	C02470828	T40C2800	025008100000000

Weitere Informationen siehe store.norgren.com/de.
Mit unserer verbesserten Suchfunktion finden Sie alle relevanten Informationen - einfach und schnell.

PROPORTIONAL-DRUCKREGELVENTIL

Baureihe VP51 – programmierbar

G1/4

Luftvorgesteuertes digitales Proportional-Druckregelventil

Programmierbar, mit integrierter Diagnose

Offline-Einrichtung

Mehrsprachige Anzeige

Passwortschutz auf oberster Funktionsebene

LEDs für Sofort-Warnungen

Ausgangsdruckanzeige; kein Manometer erforderlich

Schnelle Antwortzeiten



TECHNISCHE MERKMALE

Betriebsmedium:

Getrocknete und ölfreie Druckluft, Filterelement 5 µm

Ausgangsdruck:

Kundenspezifisch einstellbar, max. 10 bar

Betriebsdruck:

Mindestens 2 bar über max. Ausgangsdruck erforderlich, 12 bar max.

Durchfluss:

Bis zu 1200 l/min

Umgebungstemperatur:



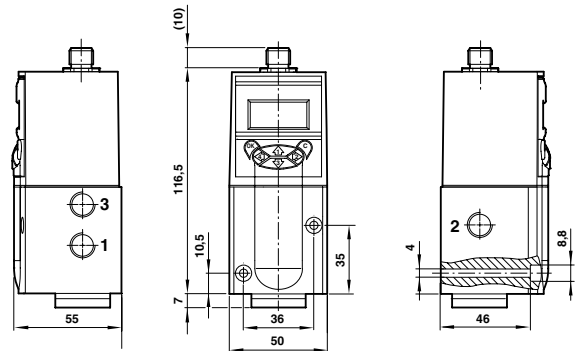

0°C ... +50°C

Bei Temperaturen unter +2°C bitte Luftbeschaffenheit beachten.



Standardmodelle

Zubehör

Typ	Anschluss	Durchfluss (l/min)	Betriebsdruck (bar)	Sollwert	Gerade Verschraubung	Winkelstück	Schall-dämpfer	Anschlusskabel mit Steckdose, 5m lang
 VP5110BJ111H00 ●	G1/4	1200	0 ... 10	0 ... 10 V				
VP5110BJ411H00 ●	G1/4	1200	0 ... 10	4 ... 20 mA	C02250828	C02470828	T40C2800	0250081000000000
					C02250828	C02470828	T40C2800	0250081000000000

Elektrische Kenngrößen

Elektromagnetische Verträglichkeit	CE Kennzeichnung; entspricht Euro-Normen EN 50081-2 (1994) und EN 50082-2 (1995)
Sollwerteingang	4 ... 20 mA oder 0 ... 10 V (je nach Best.-Nr.)
Versorgungsspannung	24 V DC ±25% (Leistungsaufnahme <1 W)
Istwertausgang	0 ... 10 V (für alle Ausführungen), vom Benutzer konfigurierbar
Elektrischer Anschluss	M12 x 1, 5 polig

Gerätestecker-Stiftbelegung



- +24 V DC Versorgung
- 0 ... 10 feedback
- Sollwert (positiv)
- Gemeinsamer Masseanschluss (DC-Versorgung, Sollwert u. Istwert)
- Schirm

Weitere Informationen siehe store.norgren.com/de.
Mit unserer verbesserten Suchfunktion finden Sie alle relevanten Informationen - einfach und schnell.

PROPORTIONAL-DURCHFLUSSREGELVENTIL

VP60

G 1/4



Hohe Durchflussrate, wenig Druckverlust

Kalibrierte, lineare Durchflusskennlinie mit Nulldurchgang

Wahl des Sollwerteingangs:

4 bis 20 mA, ± 5 V, 0 bis 10, festgelegter Wert, Funktionsgenerator

Schnelle dynamische Antwort

TECHNISCHE MERKMALE

Betriebsmedium:

ISO8573-1-Klasse: 2-3-1, gefilterte Druckluft, trocken, ölfrei

Dynamik und Lebensdauer des Ventils können erheblich geschwächt werden, wenn ungefilterte Luft, die Wasser und Öl enthält, verwendet wird!

Wirkungsweise:

Direkt gesteuertes Kolbenventil mit schneller dynamischer Antwort

Nennweite: 8 mm

Betriebsdruck (nominal):

Entweder: -1 ... 16 bar

Oder: Vakuum bis zu 16 bar

Filter: <3 μ m

Durchfluss: 1200 N l/min bei $p_1 = 6$ bar, $p_2 = 5$ bar

Temperatur:

Umgebung: 0 ... +60°C

Medium: 5 ... +60°C

Leckage: Mittelwert max. 16 N l/min

Typischer Wert: 8 N l/min ($p_1 = 10$ bar und $p_2/4 = 0$ bar)

Schutzart: IP65

Lebensdauer: >250 Mio. Schaltzyklen bei empfohlener Luftqualität

Ansprechempfindlichkeit: $\pm 0,5$ [% max. Q]*

Hysterese: $\pm 0,5$ [% max. Q]*

Wiederholgenauigkeit: $\pm 1,0$ [% max. Q]*

Linearität: $\pm 3,0$ [% max. Q]*

* Werte beziehen sich auf 20°C. Dynamische Werte beziehen sich auf eine Stromversorgung mit 24 V DC.

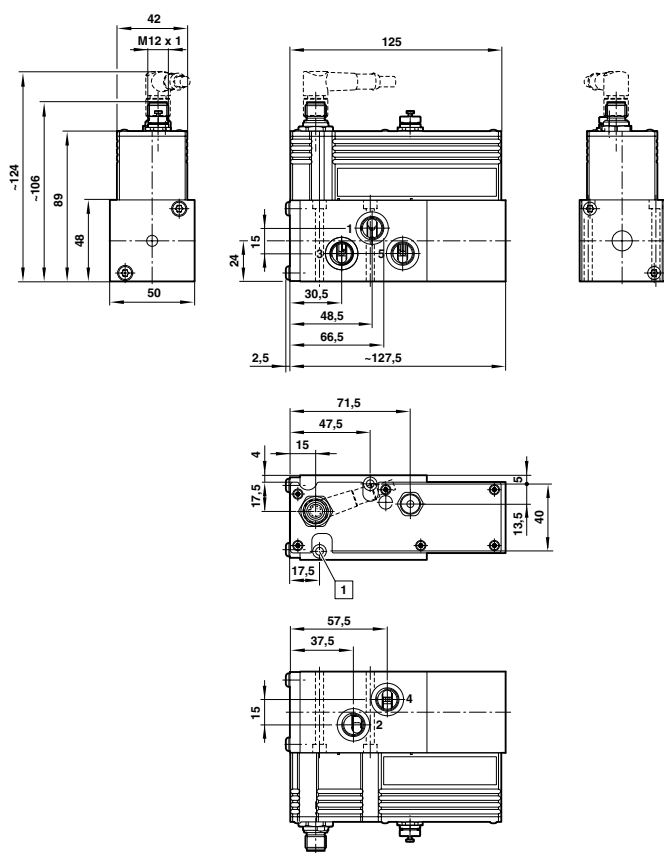

Zubehör

Typ	Nennweite (mm)	Druckbereich (bar)	Sollwert	Istwert	Gerade Verschraubung	Winkelstück	Schall-dämpfer	Gerader Steckanschluss M 12 x 1	Winkelsteckanschluss M 12 x 1
	8	-1 ... 16	4 ... 20 mA	0 ... 10 V/4 ... 20 mA	C02250828	C02470828	T40C2800	0250811000000000	0250813000000000
VP6010LJ661MB200	8	-1 ... 16	-5 V ... +5 V	0 ... 10 V/4 ... 20 mA	C02250828	C02470828	T40C2800	0250811000000000	0250813000000000
VP6010LJ761MB200	8	-1 ... 16	0 ... 10 V	0 ... 10 V/4 ... 20 mA	C02250828	C02470828	T40C2800	0250811000000000	0250813000000000

Weitere Informationen siehe store.norgren.com/de. Mit unserer verbesserten Suchfunktion finden Sie alle relevanten Informationen - einfach und schnell.



IMI BUSCHJOST VENTILE

DIE MARKE IMI BUSCHJOST IST AUF DEM GEBIET DER VENTILTECHNOLOGIE SEIT ÜBER 75 JAHREN BEKANNT. NUN IST EIN UMFASSENDES SORTIMENT AN IMI BUSCHJOST-VENTILEN BEI NORGREN EXPRESS ERHÄLTlich, SO DASS SIE DIE VENTILE, DIE SIE BRAUCHEN, LEICHTER UND SCHNELLER BESCHAFFEN KÖNNEN – VON EINEM MARKTFÜHRER.

Unablässige Entwicklung und ständige Innovationen, dafür steht der Name IMI Buschjost. Und diese hat dazu beigetragen, dass IMI Buschjost zu einem Marktführer bei Prozess- und Allmediaventilen aufgestiegen ist, die weltweit für eine große Vielfalt von Anwendungen eingesetzt werden. Kunden wie Bahnbetreiber oder Energiekonzerne vertrauen auf IMI Buschjost-Ventile, die aber auch in Anwendungen der Bereiche Nutzfahrzeuge, Wasseraufbereitungsanlagen, Nahrungsmittel- und Getränkeindustrie und Anlagenbau anzutreffen sind.

Es ist nur ein sehr kleiner, exklusiver Kreis von Unternehmen, die für ihre in Kraftwerken eingesetzten Prozessventile in Anspruch nehmen dürfen, dass diese SIL-zertifiziert sind. In Deutschland gibt es ganze drei Unternehmen, die dieses Qualitätszertifikat führen dürfen – IMI Buschjost gehört dazu. Die SIL-Zertifizierung bezieht sich auf Anwendungen, bei denen elektrische, elektronische oder programmierbar elektronische Systeme zur Ausführung von Sicherheitsfunktionen eingesetzt werden. Also dort, wo es keinesfalls

Ausfälle geben darf, bietet die SIL-Zertifizierung die notwendige Sicherheit. Drei ausgewählte Kolbenventilbaureihen in den Nennweiten von DN 15 bis DN 100 und in den Anschlussgrößen ½“ bis 2“, die sowohl für flüssige, als auch gasförmige Medien geeignet sind, wurden aktuell nach SIL2 zertifiziert.

MAGNETGESTEUERTE VENTILE

- Anschlussgrößen von G1/4 bis zu G2 und Flansch DN15 bis DN 50
- Eine Reihe von Gehäuse- und Dichtungsmaterialien, geeignet für die meisten industriellen Anwendungen
- Umfangreicher Einsatz der patentierten IMI Buschjost Click-on®-Spulen
- ATEX-Versionen erhältlich
- Membran- (bis zu 16 bar) und Kolbenausführungen (bis zu 40 bar)
- Baureihe umfasst direkte, indirekte und zwangsgesteuerte Versionen

DRUCKGESTEUERTE VENTILE

- Anschlussgrößen von G1/4 bis zu G2
- Ausführungen mit Ventilteller bis zu 16 bar erhältlich, abhängig von Größe und Antriebstyp
- Eine Reihe von Gehäuse- und Dichtungsmaterialien, geeignet für die meisten industriellen Anwendungen

→ Geeignet für einen Viskositätsbereich von bis zu 600 Cst und Fluide mit begrenztem Feststoffanteil

→ Magnetisch betätigte Steuerventile verfügbar zur direkten Befestigung am Antrieb

CLICK-ON®-VORTEILE

- Magnethülse des Ventils vollständig abgedichtet – Fluid kann nicht austreten
- Magnet kann ohne Werkzeug entfernt und ausgetauscht werden
- Um 360° drehbar
- Beschädigung des Ventils durch zu starkes Anziehen der Magnetbefestigung ausgeschlossen
- Sämtliche Magnete in der Schutzart IP65

Das Express-Sortiment, das hier gezeigt wird, umfasst eine Auswahl von Ventilen für alle Arten von geläufigen Anwendungen. Sollten Sie einen Bedarf außerhalb dieses Bereichs haben, bitte rufen Sie Ihr Express-Team an – das gesamte IMI Buschjost-Sortiment umfasst mehr als 20.000 mögliche Ventilkombinationen!



Für weitere Informationen scannen Sie bitte diesen QR-Code oder besuchen Sie store.norgren.com/de und verwenden Sie die neue, verbesserte Suchfunktion.

ELEKTROMAGNETISCH, DIREKT BETÄTIGTES SITZVENTIL

IMI Buschjost-Serie 82510

2/2 N/C, G1/4...G3/8



Ventil arbeitet ohne Mindestdruckdifferenz

Hohe Durchflussleistung

Geeignet für Vakuum

Ohne Werkzeug tauschbarer Magnet (Click-on®)

Mit Magnet 9101

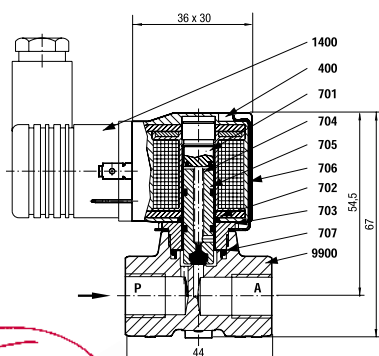

Mit Magnet 9151

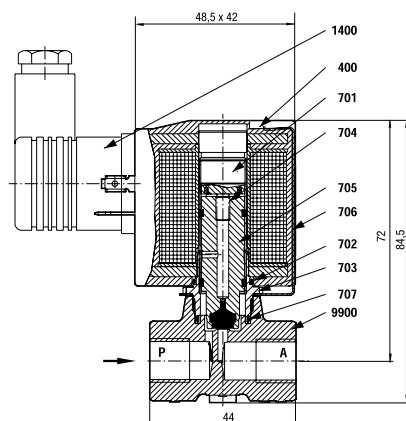

TECHNISCHE MERKMALE

Betriebsmedium:

Neutrale Flüssigkeiten und Gase

Durchflussrichtung:

Festgelegt

Betriebsdruck:

0 ... 25 bar

Temperatur:

-10°C ... +90°C max (Fluid)

-10°C ... +50°C max (Umgebung)

MATERIAL

Gehäuse: Messing

Sitzdichtung: NBR

Innenteile: Edelstahl, Messing

Bei verschmutzten Fluiden wird der Vorbau eines Schmutzfängers empfohlen.

BESSERE LEISTUNG UND GRÖßERE ZUVERLÄSSIGKEIT DURCH IMI PRECISION ENGINEERING.

Tausende Produkte und Zubehörartikel sofort lieferbar.

- Immer auf Lager
- Schnelle Lieferung
- 2 Jahre Garantie

DIESE REIHE VON PROZESSVENTILEN GLEICHT IN IHRER FUNKTION FOLGENDEN SERIEN:

- Asco 262, 106 und 263 Serie
- GSR 52 Serie
- Bürkert 6027 Serie
- M und M D237 - 239 Serie

Models

Typ (24 V DC)	Typ (230 V AC)	Nennweite (mm)	Anschlussgröße	Kv/Wert: (m ³ /h)	Betriebsdruck (bar)	Reparatursatz
8251000.9101.02400	8251000.9101.23050	1,5	G1/4	0,07	0 ... 25	1261629.0000.00000
8251020.9101.02400	8251020.9101.23050	2,5	G1/4	0,15	0 ... 10	1261629.0000.00000
8251040.9101.02400	8251040.9101.23050	3	G1/4	0,21	0 ... 4	1261629.0000.00000
8251060.9151.02400	8251060.9151.23050	4	G1/4	0,35	0 ... 12	1262353.0000.00000
8251100.9101.02400	8251100.9101.23050	1,5	G3/8	0,07	0 ... 25	1261629.0000.00000
8251120.9101.02400	8251120.9101.23050	2,5	G3/8	0,15	0 ... 10	1261629.0000.00000
8251140.9101.02400	8251140.9101.23050	3	G3/8	0,21	0 ... 4	1261629.0000.00000
8251160.9151.02400	8251160.9151.23050	4	G3/8	0,35	0 ... 12	1262353.0000.00000

Kenngößen für Elektromagnete

Typ	Leistungsaufnahme		Schutzart	Elektroanschluss	Konfektionierbarer Stecker
	24 V DC (W)	230 V AC (VA)			
9101	8	15/12	IP65	DIN EN175301-803	Enthalten
9151	18	45/35	IP65	DIN EN175301-803	Enthalten

Weitere Modelle und Spannungen verfügbar. Wenden Sie sich an das Express-Team.

Weitere technische Details finden Sie im Datenblatt.

Weitere Informationen siehe store.norgren.com/de.
Mit unserer verbesserten Suchfunktion finden Sie alle relevanten Informationen - einfach und schnell.

ELEKTROMAGNETISCH BETÄTIGTE MEMBRANVENTILE MIT ZWANGSANHEBUNG

IMI Buschjost-Serien 82530 und 82560

2/2 N/C, G1/4...G1/2

Ventil arbeitet ohne Mindestdruckdifferenz

Geeignet für Vakuum

Kompakter Betätigungsmagnet mit integrierter Hülse

Auswahl an Messing- oder Edelstahl Ausführungen je nach Anwendung

TECHNISCHE MERKMALE

Betriebsmedium:

Neutrale Flüssigkeiten und Gase (82530-Serie)
Teilaggressive Flüssigkeiten und Gase (82560-Serie)

Durchflussrichtung: Festgelegt

Betriebsdruck: 0 ... 10 bar

Temperatur:

-10°C ... +90°C max. (Fluid)
-10°C ... +50°C max. (Umgebung)

MATERIAL

Gehäuse: Messing, Edelstahl

Sitzdichtung: NBR

Innenteile: Edelstahl, PVDF

Bei verschmutzten Fluiden wird der Vorbau eines Schmutzfängers empfohlen..



Maße

Anschluss	B	H	H1	L
G1/4	70	85,5	73,0	44
G3/8	70	85,5	73,0	44
G1/2	70	85,5	74,5	60

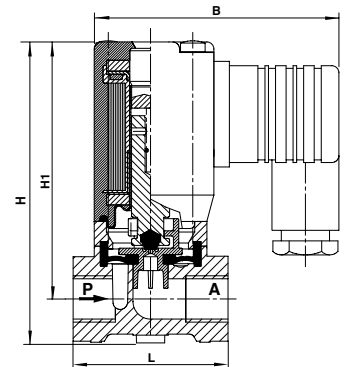

Erste Wahl

BESSERE LEISTUNG UND GRÖßERE ZUVERLÄSSIGKEIT DURCH IMI PRECISION ENGINEERING.

Tausende Produkte und Zubehörartikel sofort lieferbar.

- Immer auf Lager
- Schnelle Lieferung
- 2 Jahre Garantie

DIESE REIHE VON PROZESSVENTILEN GLEICHT IN IHRER FUNKTION FOLGENDEN SERIEN:

- Asco 210 Serie
- GSR E43 und 43VA Serie
- Bürkert 6213 Serie

Ventil

MESSING - NEUTRALE GASFORMIGE UND FLÜSSIGE FLUIDE						
Typ (24 V DC)	Typ (230 V AC)	Nennweite (mm)	Anschlussgröße	Kv/Wert: (m ³ /h)	Betriebsdruck (bar)	Reparatursatz
8253000.8001.02400	8253000.8001.23050	10	G1/4	1,5	0 ... 10	1256202.0000.00000
8253100.8001.02400	8253100.8001.23050	10	G3/8	1,7	0 ... 10	1256202.0000.00000
8253200.8001.02400	8253200.8001.23050	10	G1/2	1,7	0 ... 10	1256202.0000.00000
EDELSTAHL - AGGRESSIVE GASE UND FLÜSSIGE FLUIDE						
Typ (24 V DC)	Typ (230 V AC)	Nennweite (mm)	Anschlussgröße	Kv/Wert: (m ³ /h)	Betriebsdruck (bar)	Reparatursatz
8256000.8001.02400	8256000.8004.23049	10	G1/4	1,5	0 ... 10	1257112.0000.00000
8256100.8001.02400	8256100.8004.23049	10	G3/8	1,7	0 ... 10	1257112.0000.00000
8256200.8001.02400	8256200.8004.23049	10	G1/2	1,7	0 ... 10	1257112.0000.00000

Kenngrößen für Elektromagnete

Typ	Leistungsaufnahme		Schutzart	Elektroanschluss	Konfektionierbarer Stecker
	24 V DC (W)	230 V AC (VA)			
8001	12	20/16	IP65	DIN EN175301-803	Enthalten
8004	-	13	IP65	DIN EN175301-803	Enthalten

Weitere Modelle und Spannungen verfügbar. Wenden Sie sich an das Express-Team.

Weitere technische Details finden Sie im Datenblatt.

Weitere Informationen siehe store.norgren.com/de.
Mit unserer verbesserten Suchfunktion finden Sie alle relevanten Informationen - einfach und schnell.

ELEKTROMAGNETISCH BETÄTIGTES MEMBRANVENTIL MIT ZWANGSANHEBUNG

IMI Buschjost-Serie 82540

2/2 N/C, G1/4...G1

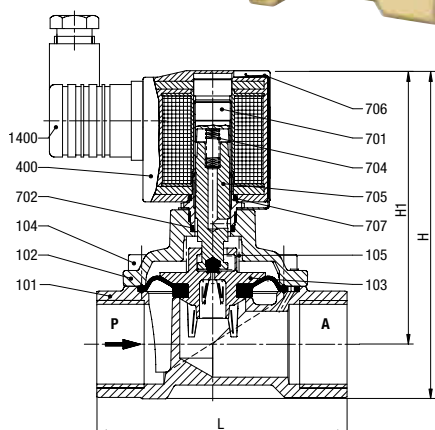

Maße

Anschluss	L	B*	H	H1
G1/4	60	44	104	92,5
G3/8	60	44	104	92,5
G1/2	67	44	108	94,5
G3/4	80	50	115	99,0
G1	95	62	124	103,5

* B = Maximale Breite

Erste Wahl

BESSERE LEISTUNG UND GRÖßERE ZUVERLÄSSIGKEIT
DURCH IMI PRECISION ENGINEERING.

Tausende Produkte und Zubehörartikel sofort lieferbar.

- Immer auf Lager
- Schnelle Lieferung
- 2 Jahre Garantie

DIESE REIHE VON PROZESSVENTILEN GLEICHT IN IHRER
FUNKTION FOLGENDEN SERIEN:

- Asco 210 Serie
- GSR 43 Serie
- Bürkert 6213 Serie
- M und M D187 - 189 und 190 - 192 Serie

TECHNISCHE MERKMALE

Betriebsmedium:

Neutrale gasförmige und flüssige Fluide

Durchflussrichtung:

Festgelegt

Betriebsdruck:

0 ... 10 bar

Temperatur:

-10°C ... +90°C max (Fluid)

-10°C ... +50°C max (Umgebung)

MATERIAL

Gehäuse:

Messing

Sitzdichtung:

NBR

Innenteile:

Edelstahl, PVDF, Messing

Bei verschmutzten Fluiden wird der Vorbau eines Schmutzfängers empfohlen.

Ventil

Typ (24 V DC)	Typ (230 V AC)	Nennweite (mm)	Anschlussgröße	Kv/Wert: (m ³ /h)	Betriebsdruck (bar)	Reparatursatz
8254000.9151.02400	8254000.9154.23049	8	G1/4	1,9	0 ... 10	1260177.0000.00000
8254100.9151.02400	8254100.9154.23049	10	G3/8	3	0 ... 10	1260177.0000.00000
8254200.9151.02400	8254200.9154.23049	12	G1/2	3,4	0 ... 10	1260177.0000.00000
8254300.9151.02400	8254300.9154.23049	20	G3/4	5,8	0 ... 10	1260178.0000.00000
8254400.9151.02400	8254400.9154.23049	25	G1	8	0 ... 10	1260179.0000.00000

Kenngößen für Elektromagnete

Typ	Leistungsaufnahme		Schutzart	Elektroanschluss	Konfektionierbarer Stecker
	24 V DC (W)	230 V AC (VA)			
9151	18	-	IP65	DIN EN175301-803	Enthalten
9154	-	20	IP65	DIN EN175301-803	Enthalten

Weitere Modelle und Spannungen verfügbar. Wenden Sie sich an das Express-Team.

Weitere technische Details finden Sie im Datenblatt.

Weitere Informationen siehe store.norgren.com/de.
Mit unserer verbesserten Suchfunktion finden Sie alle relevanten Informationen - einfach und schnell.

ELEKTROMAGNETISCH BETÄTIGTES KOLBENVENTIL MIT ZWANGSANHEBUNG

IMI Buschjost-Serien 85700 und 85740

2/2 N/C, G1/4...G1

Ventil arbeitet ohne Mindestdruckdifferenz

Hohe Durchfluss

Geeignet für Vakuum

Für Systeme mit mit niedrigen oder schwankenden Druckverhältnissen

Ohne Werkzeug tauschbarer Magnet (Click-on®)

TECHNISCHE MERKMALE

Betriebsmedium:

Neutrale gasförmige und flüssige Fluide (85700)
Teil aggressive Gase und flüssige Fluide (85740)

Durchflussrichtung: Festgelegt

Betriebsdruck: 0 ... 25 bar

Einbaulage:

Beliebig, vorzugsweise Magnet senkrecht nach oben

Temperatur:

-20°C ... +90°C max. (Fluid)
-20°C ... +50°C max. (Umgebung)

MATERIAL

Gehäuse: Messing, Edelstahl

Sitzdichtung: NBR (85700), NBR-K (85740)

Innenteile: Edelstahl, PTFE, Kohle

Bei verschmutzten Fluiden wird der Vorbau eines Schmutzfängers empfohlen.

Maße

Anschluss	A mm	H	H1	L	L1	T
G1/2	44,0	154,5	140,5	67,0	31,0	14,0
G3/4	50,0	162,0	146,5	80,0	35,5	16,0
G1	62,0	183,0	162,0	95,0	44,0	18,0

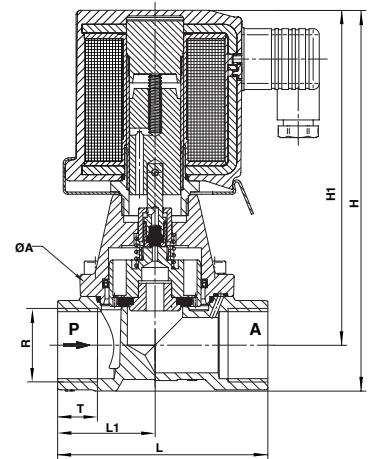

Erste Wahl

BESSERE LEISTUNG UND GRÖßERE ZUVERLÄSSIGKEIT DURCH IMI PRECISION ENGINEERING.

Tausende Produkte und Zubehörartikel sofort lieferbar.

- Immer auf Lager
- Schnelle Lieferung
- 2 Jahre Garantie

DIESE REIHE VON PROZESSVENTILEN GLEICHT IN IHRER FUNKTION FOLGENDEN SERIEN:

- GSR 49 und 49VA Serie

Ventil

MESSING – NEUTRALE GASFÖRMIGE UND FLÜSSIGE FLUIDE						
Typ [24 V DC]	Typ [230 V AC]	Nennweite (mm)	Anschlussgröße	Kv/Wert: (m³/h)	Betriebsdruck (bar)	Reparatursatz
8570000.9401.02400	8570000.9404.23049	8	G1/4	2,2	0 ... 25	1263105.0000.00000
8570100.9401.02400	8570100.9404.23049	10	G3/8	3,4	0 ... 25	1263105.0000.00000
8570200.9401.02400	8570200.9404.23049	12	G1/2	4,4	0 ... 25	1263105.0000.00000
8570300.9401.02400	8570300.9404.23049	20	G3/4	7	0 ... 25	1263108.0000.00000
8570400.9401.02400	8570400.9404.23049	25	G1	10,5	0 ... 25	1263111.0000.00000
EDELSTAHL – AGGRESSIVE GASE UND FLÜSSIGE FLUIDE						
Typ [24 V DC]	Typ [230 V AC]	Nennweite (mm)	Anschlussgröße	Kv/Wert: (m³/h)	Betriebsdruck (bar)	Reparatursatz
8574000.9401.02400	8574000.9404.23049	8	G1/4	2,2	0 ... 25	1269067.0000.00000
8574200.9401.02400	8574200.9404.23049	12	G1/2	4,4	0 ... 25	1269067.0000.00000
8574300.9401.02400	8574300.9404.23049	20	G3/4	7,0	0 ... 25	1269068.0000.00000
8574400.9401.02400	8574400.9404.23049	25	G1	10,5	0 ... 25	1269069.0000.00000

Kenngößen für Elektromagnete

Typ	Leistungsaufnahme		Schutzart	Elektroanschluss	Konfektionierbarer Stecker
	24 V DC (W)	230 V AC (VA)			
9401	38	-	IP65	DIN EN175301-803	Enthalten
9404	-	42	IP65	DIN EN175301-803	Enthalten

Weitere Modelle und Spannungen verfügbar. Wenden Sie sich an das Express-Team.. Weitere technische Details finden Sie im Datenblatt.

Weitere Informationen siehe store.norgren.com/de.
Mit unserer verbesserten Suchfunktion finden Sie alle relevanten Informationen - einfach und schnell.

ELEKTROMAGNETISCH BETÄTIGTES KOLBENVENTIL MIT ZWANGSANHEBUNG

IMI Buschjost-Serie 85720

2/2 N/C, G3/8...G1



Ventil arbeitet ohne Mindestdruckdifferenz

Hohe Durchflussleistung

Für Systeme mit geringen oder schwankenden Druckverhältnissen

Ohne Werkzeug tauschbarer Magnet (Click-on®)

TECHNISCHE MERKMALE

Betriebsmedium:

Dampf, heißes Wasser und andere neutrale Fluide

Durchflussrichtung:

Festgelegt

Betriebsdruck:

0 ... 16 bar

Temperatur:

0 ... +200°C max (Fluid)

0 ... +60°C max (Umgebung)

MATERIAL

Gehäuse:

Messing

Sitzdichtung:

PTFE

Innenteile:

Edelstahl, PTFE, Kohle, FPM

Bei verschmutzten Fluiden wird der Vorbau eines Schmutzfängers empfohlen.

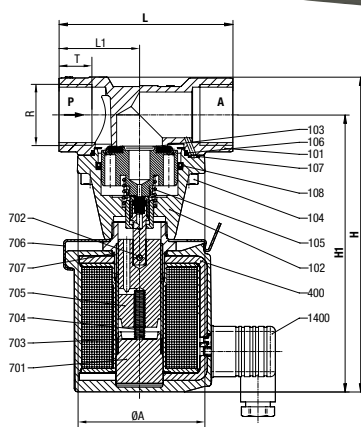

Maße

Anschluss	ØA	H	H1	L	L1	T
G3/8	44	152,0	140,5	60	27,5	12
G1/2	44	154,5	140,5	67	31,0	14
G3/4	50	162,0	146,5	80	36,5	16
G1	62	183,0	162,0	95	44,0	18

Erste Wahl

BESSERE LEISTUNG UND GRÖßERE ZUVERLÄSSIGKEIT DURCH IMI PRECISION ENGINEERING.

Tausende Produkte und Zubehörartikel sofort lieferbar.

- Immer auf Lager
- Schnelle Lieferung
- 2 Jahre Garantie

DIESE REIHE VON PROZESSVENTILEN GLEICHT IN IHRER FUNKTION FOLGENDEN SERIEN:

- Asco 222 Serie
- GSR 49-TH Serie
- Bürkert 0407 Serie

Ventil

Typ (24 V DC)	Typ (230 V AC)	Nennweite (mm)	Anschlussgröße	Kv/Wert: (m3/h)	Betriebsdruck (bar)	Reparatursatz
8572100.9402.02400	8572100.9406.23049	10	G3/8	3	0 ... 16	1263978.0000.00000
8572200.9402.02400	8572200.9406.23049	12	G1/2	3,8	0 ... 16	1263978.0000.00000
8572300.9402.02400	8572300.9406.23049	20	G3/4	6,1	0 ... 16	1263979.0000.00000
8572400.9402.02400	8572400.9406.23049	25	G1	9,5	0 ... 16	1263980.0000.00000

Kenngrößen für Elektromagnete

Typ	Leistungsaufnahme		Schutzart	Elektroanschluss	Konfektionierbarer Stecker
	24 V DC (W)	230 V AC (VA)			
9402	29	-	IP65	DIN EN175301-803	Enthalten
9406	-	33	IP65	DIN EN175301-803	Enthalten

Weitere Modelle und Spannungen verfügbar. Wenden Sie sich an das Express-Team.

Weitere technische Details finden Sie im Datenblatt.

Weitere Informationen siehe store.norgren.com/de.
Mit unserer verbesserten Suchfunktion finden Sie alle relevanten Informationen - einfach und schnell.

ELEKTROMAGNETISCH INDIREKT BETÄTIGTE MEMBRANVENTILE IMI Buschjost-Serien 82400 und 82730

2/2 N/C, G1/4...G2

Hohe Durchflussleistung

Schließdämpfung

Ohne Werkzeug tauschbarer Magnet (Click-on®)



TECHNISCHE MERKMALE

Betriebsmedium:

Neutrale gasförmige und flüssige Fluide (82400)
Teilaggressive Flüssigkeiten und Gase (82730)

Durchflussrichtung: Festgelegt

Betriebsdruck:

0,1 ... 16 bar, Details siehe Tabelle

Temperatur:

-10°C ... +90°C max. (Fluid)

-10°C ... +50°C max. (Umgebung)

Maße

Anschluss	B	H	H1	L
G1/4	44	78,5	67,0	60
G3/8	44	78,5	67,0	60
G1/2	44	81,0	67,0	67
G3/4	50	88,0	71,5	80
G1	62	97,5	77,0	95
G1 1/4	92	124,5	95,5	132
G1 1/2	92	124,5	95,5	132
G2	109	142,5	108,0	160

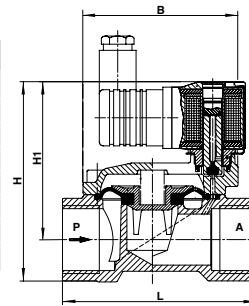

Erste Wahl

MATERIAL

Gehäuse: Messing oder Edelstahl

Sitzdichtung: NBR

Innenteile: Edelstahl, PVDF

Bei verschmutzten Fluiden wird der Vorbau eines Schmutzfängers empfohlen.

BESSERE LEISTUNG UND GRÖßERE ZUVERLÄSSIGKEIT DURCH IMI PRECISION ENGINEERING.

Tausende Produkte und Zubehörartikel sofort lieferbar.

- Immer auf Lager
- Schnelle Lieferung
- 2 Jahre Garantie

DIESE REIHE VON PROZESSVENTILEN GLEICHT IN IHRER FUNKTION FOLGENDEN SERIEN:

- Asco 238 Serie
- GSR 40Ms Serie
- Bürkert 5281 Serie
- M und M D223-225, 203-206 und 222 Serie

Ventil

MESSING – NEUTRALE GASFÖRMIGE UND FLÜSSIGE FLUIDE						
Typ (24 V DC)	Typ (230 V AC)	Nennweite (mm)	Anschlussgröße	Kv/Wert: (m³/h)	Betriebsdruck (bar)	Reparatursatz
8240000.9101.02400	8240000.9101.23050	8	G1/4	1,9	0,1 ... 16	1256274.0000.00000
8240100.9101.02400	8240100.9101.23050	10	G3/8	3	0,1 ... 16	1256274.0000.00000
8240200.9101.02400	8240200.9101.23050	12	G1/2	3,8	0,1 ... 16	1256274.0000.00000
8240300.9101.02400	8240300.9101.23050	20	G3/4	6,1	0,1 ... 16	1256275.0000.00000
8240400.9101.02400	8240400.9101.23050	25	G1	9,5	0,1 ... 16	1256276.0000.00000
8240500.9101.02400	8240500.9101.23050	32	G1 1/4	23	0,1 ... 10	1259344.0000.00000
8240500.9151.02400	8240500.9151.23050	32	G1 1/4	23	0,1 ... 16	1259373.0000.00000
8240600.9101.02400	8240600.9101.23050	40	G1 1/2	25	0,1 ... 10	1259344.0000.00000
8240600.9151.02400	8240600.9151.23050	40	G1 1/2	25	0,1 ... 16	1259373.0000.00000
8240700.9101.02400	8240700.9101.23050	50	G2	41	0,1 ... 10	1259367.0000.00000
8240700.9151.02400	8240700.9151.23050	50	G2	41	0,1 ... 16	1259382.0000.00000

EDELSTAHL – AGGRESSIVE GASE UND FLÜSSIGE FLUIDE						
Typ (24 V DC)	Typ (230 V AC)	Nennweite (mm)	Anschlussgröße	Kv/Wert: (m³/h)	Betriebsdruck (bar)	Reparatursatz
8273000.9101.02400	8273000.9101.23050	8	G1/4	1,9	0,1 ... 16	1256274.0000.00000
8273200.9101.02400	8273200.9101.23050	12	G1/2	3,8	0,1 ... 16	1256274.0000.00000
8273300.9101.02400	8273300.9101.23050	20	G3/4	6,1	0,1 ... 16	1256275.0000.00000
8273400.9101.02400	8273400.9101.23050	25	G1	9,5	0,1 ... 16	1256276.0000.00000

Kenngrößen für Elektromagnete

Typ	Leistungsaufnahme		Schutzart	Elektroanschluss	Konfektionierbarer Stecker
	24 V DC (W)	230 V AC (VA)			
9101	8	15/12	IP65	DIN EN175301-803	Enthalten
9151	18	45/35	IP65	DIN EN175301-803	Enthalten

Weitere Modelle und Spannungen verfügbar. Wenden Sie sich an das Express-Team.. Weitere technische Details finden Sie im Datenblatt.

Weitere Informationen siehe store.norgren.com/de.
Mit unserer verbesserten Suchfunktion finden Sie alle relevanten Informationen - einfach und schnell.

ELEKTROMAGNETISCH, INDIREKT BETÄTIGTE KOLBENVENTILE

IMI Buschjost-Serie 85360

2/2 N/C, G1/4...G2



Hohe Durchflussleistung

Schließdämpfung

Ohne Werkzeug tauschbarer Magnet (Click-on®)

TECHNISCHE MERKMALE

Betriebsmedium:

Neutrale gasförmige und flüssige Fluide

Durchflussrichtung:

Festgelegt

Betriebsdruck:

0,5 ... 40 bar

Temperatur:

-20°C...+90°C max (Fluid)

-20°C...+50°C max (Umgebung)

MATERIAL

Gehäuse:

Messing

Sitzdichtung:

NBR

Innenteile:

Edelstahl, Messing, PTFE/Kohle

Bei verschmutzten Fluiden wird der Vorbau eines Schmutzfängers empfohlen.

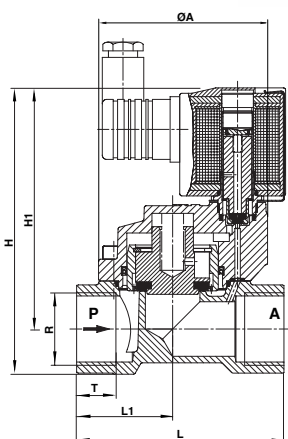

Maße

Anschluss	A mm	H	H1	L	T
G1/4	44	105,0	93,5	60	12,0
G3/8	44	105,0	93,5	60	12,0
G1/2	44	107,5	93,5	67	14,0
G3/4	50	119,0	102,5	80	16,0
G1	62	131,5	110,5	95	18,0
G1 1/4	92	166,0	137,0	132	20,0
G1 1/2	92	166,0	137,0	132	22,0
G2	109	186,0	151,5	160	24,0

Erste Wahl

BESSERE LEISTUNG UND GRÖßERE ZUVERLÄSSIGKEIT DURCH IMI PRECISION ENGINEERING.

Tausende Produkte und Zubehörartikel sofort lieferbar.

- Immer auf Lager
- Schnelle Lieferung
- 2 Jahre Garantie

DIESE REIHE VON PROZESSVENTILEN GLEICHT IN IHRER FUNKTION FOLGENDEN SERIEN:

- Asco 223 Serie
- GSR 50 Serie
- Bürkert 5404 Serie

Ventil

Typ (24 V DC)	Typ (230 V AC)	Nennweite (mm)	Anschlussgröße	Kv/Wert: (m³/h)	Betriebsdruck (bar)	Reparatursatz
8536000.9151.02400 ●	8536000.9151.23050 ●	8	G1/4	2,2	0,5 ... 40	Fragen Sie Ihr Express-Team
8536100.9151.02400 ●	8536100.9151.23050 ●	10	G3/8	3,4	0,5 ... 40	Fragen Sie Ihr Express-Team
8536200.9151.02400 ●	8536200.9151.23050 ●	12	G1/2	4,4	0,5 ... 40	Fragen Sie Ihr Express-Team
8536300.9151.02400 ●	8536300.9151.23050 ●	20	G3/4	7	0,5 ... 40	Fragen Sie Ihr Express-Team
8536400.9151.02400 ●	8536400.9151.23050 ●	25	G1	10,5	0,5 ... 40	Fragen Sie Ihr Express-Team
8536500.9151.02400 ●	8536500.9151.23050 ●	32	G1 1/4	25	0,5 ... 40	Fragen Sie Ihr Express-Team
8536600.9151.02400 ●	8536600.9151.23050 ●	40	G1 1/2	27	0,5 ... 40	Fragen Sie Ihr Express-Team
8536700.9151.02400 ●	8536700.9151.23050 ●	50	G2	43	0,5 ... 40	Fragen Sie Ihr Express-Team

Kenngößen für Elektromagnete

Typ	Leistungsaufnahme		Schutzart	Elektroanschluss	Konfektionierbarer Stecker
	24 V DC (W)	230 V AC (VA)			
9151	18	45/35	IP65	DIN EN175301-803	Enthalten

Weitere Modelle und Spannungen verfügbar. Wenden Sie sich an das Express-Team.

Weitere technische Details finden Sie im Datenblatt.

Weitere Informationen siehe store.norgren.com/de.
Mit unserer verbesserten Suchfunktion finden Sie alle relevanten Informationen - einfach und schnell.

DRUCKBETÄTIGTE SCHRÄGSITZVENTILE

IMI Buschjost-Serien 84500 und 84520

2/2 N/C, G1/2...G2

Einfache Umrüstung »in Ruhestellung geöffnet« oder »doppeltwirkend«

Optische Stellungenanzeige Standard

Schließschlagarm

Geeignet für verschmutzte Fluide

Flüssige Steuerfluide optional

TECHNISCHE MERKMALE

Betriebsmedium:

Neutrale gasförmige und flüssige Fluide (84500)
Aggressive Gase und flüssige Fluide (84520)

Durchflussrichtung:

Festgelegt

Betriebsdruck:

0 ... 16 bar

Temperatur:

-10°C ... +180°C max. (Fluid)
-10°C ... +60°C max. (Umgebung)

MATERIAL

Gehäuse:

Messing (84500) Edelstahl (84520)

Sitzdichtung:

PTFE

Innenteile:

Messing, Edelstahl

Neutrale gasförmige Fluide als Steuerfluid



Maße

Anschluss	B	H	H1	L	SW
G1/2	89,5	177,5	164,0	65	27
G3/4	89,5	184,0	168,0	75	32
G1	89,5	194,5	174,0	90	41
G1 1/4	89,5	209,5	184,5	110	50
G1 1/2	89,5	208,5	186,0	120	55
G2	89,5	229,5	194,5	150	70

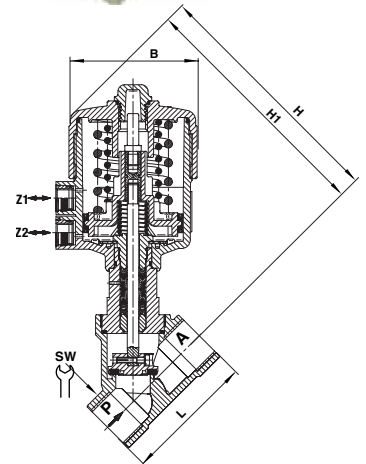

Erste Wahl

BESSERE LEISTUNG UND GRÖßERE ZUVERLÄSSIGKEIT
DURCH IMI PRECISION ENGINEERING.

Tausende Produkte und Zubehörartikel sofort lieferbar.

• Immer auf Lager • Schnelle Lieferung • 2 Jahre Garantie

DIESE REIHE VON PROZESSVENTILEN GLEICHT IN IHRER FUNKTION
FOLGENDEN SERIEN:

• Asco 290 Serie • GSR 63 Serie • Bürkert 2000 Serie
• M und M BCG 205 - 210 Serie

Ventil

MESSING – NEUTRALE GASFÖRMIGE UND FLÜSSIGE FLUIDE					
Typ	Nennweite (mm)	Anschlussgröße	Kv/Wert: (m³/h)	Betriebsdruck (bar)	Reparatursatz
8450200.0000.00000	15	G1/2	4,8	0 ... 16	1256694.0000.00000
8450300.0000.00000	20	G3/4	10	0 ... 10	1256695.0000.00000
8450400.0000.00000	25	G1	14	0 ... 10	1256696.0000.00000
8450500.0000.00000	32	G1 1/4	23	0 ... 7	1256697.0000.00000
8450600.0000.00000	40	G1 1/2	30	0 ... 4,5	1256698.0000.00000
8450700.0000.00000	50	G2	37	0 ... 3	1256699.0000.00000
EDELSTAHL – AGGRESSIVE GASE UND FLÜSSIGE FLUIDE					
Typ	Nennweite (mm)	Anschlussgröße	Kv/Wert: (m³/h)	Betriebsdruck (bar)	Reparatursatz
8452200.0000.00000	15	G1/2	4,8	0 ... 16	1256700.0000.00000
8452300.0000.00000	20	G3/4	10	0 ... 10	1256701.0000.00000
8452400.0000.00000	25	G1	14	0 ... 10	1256702.0000.00000

Weitere Varianten verfügbar. Fragen Sie Ihr Express-Team.

Weitere technische Details finden Sie im Datenblatt.

Siehe 84660 Serie auf Seite 147 für geeignete Feder-Druckregler

Weitere Informationen siehe store.norgren.com/de.
Mit unserer verbesserten Suchfunktion finden Sie alle relevanten Informationen - einfach und schnell.

DRUCKBETÄTIGTE SCHRÄGSITZVENTILE

IMI Buschjost-Serien 84720 und 84740

2/2 N/C, G1/2...G1

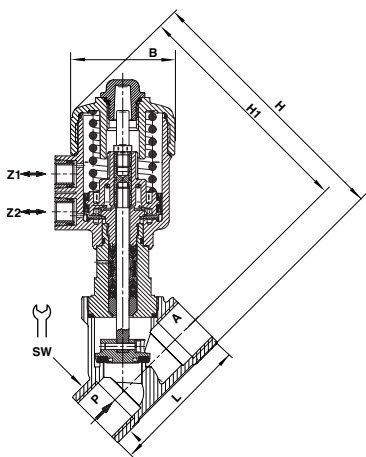

Maße

Anschluss	B	H	H1	L	SW
G1/2	66	154	140,5	65	27
G3/4	66	160	144,5	75	32
G1	66	171	150,5	90	41

Erste Wahl

BESSERE LEISTUNG UND GRÖßERE ZUVERLÄSSIGKEIT DURCH IMI PRECISION ENGINEERING.

Tausende Produkte und Zubehörartikel sofort lieferbar.

- Immer auf Lager
- Schnelle Lieferung
- 2 Jahre Garantie

DIESE REIHE VON PROZESSVENTILEN GLEICHT IN IHRER FUNKTION FOLGENDEN SERIEN:

- Asco 290 Serie
- GSR 63 Serie
- Bürkert 2000 Serie
- M und M BCG/CG 205 - 207 Serie



EXPRESS LINKS

Empfohlenes 3/2-Wege Steuerventil...

IMI Precision Engineering bietet eine Vielzahl von Steuerventilen zur Ansteuerung von druckbetätigten Ventilen z.B.

- V- Baureihe 84660, siehe Seite 147
- oder NAMUR-Ventile, siehe Seite 150
- oder Ventilseln der Serien VM und VS auf Seite 92, 93 und 94



Umgekehrte Durchflussrichtung optional

Optische Stellungenanzeige Standard

Schließschlagarm

Geeignet für verschmutzte Fluide

Flüssige Steuerfluide optional

TECHNISCHE MERKMALE

Betriebsmedium:

Neutrale gasförmige und flüssige Fluide (84720)
Aggressive Gase und flüssige Fluide (84740)

Durchflussrichtung:

Festgelegt

Betriebsdruck:

0 ... 16 bar

Temperatur:

-10°C ... +180°C max. (Fluid)
-10°C ... +60°C max. (Umgebung)

MATERIAL

Gehäuse:

Messing (84720) Edelstahl (84740)

Sitzdichtung:

PTFE

Innenteile:

Messing, Edelstahl
Neutrale gasförmige Fluide als Steuerfluid

Ventil

MESSING – NEUTRALE GASFÖRMIGE UND FLÜSSIGE FLUIDE					
Typ	Nennweite (mm)	Anschlussgröße	Kv/Wert: (m³/h)	Betriebsdruck (bar)	Reparaturatz
8472200.0000.00000	15	G1/2	4,8	0 ... 16	1260318.0000.00000
8472300.0000.00000	20	G3/4	10	0 ... 8	1260566.0000.00000
8472400.0000.00000	25	G1	14	0 ... 5	1260568.0000.00000
EDELSTAHL – AGGRESSIVE GASE UND FLÜSSIGE FLUIDE					
Typ	Nennweite (mm)	Anschlussgröße	Kv/Wert: (m³/h)	Betriebsdruck (bar)	Reparaturatz
8474200.0000.00000	15	G1/2	4,8	0 ... 16	1260581.0000.00000
8474300.0000.00000	20	G3/4	10	0 ... 8	1260583.0000.00000
8474400.0000.00000	25	G1	14	0 ... 5	1268585.0000.00000

Weitere Varianten verfügbar. Fragen Sie Ihr Express-Team.

Weitere technische Details finden Sie im Datenblatt.

Siehe 84660 Serie auf Seite 147 für geeignete Feder-Druckregler

Weitere Informationen siehe store.norgren.com/de.
Mit unserer verbesserten Suchfunktion finden Sie alle relevanten Informationen - einfach und schnell.

DRUCKBETÄTIGTE SCHRÄGSITZVENTILE

IMI Buschjost-Serien 82180 und 82280

2/2 N/C, G1/2...G2

Schließschlagarm und gegendruckdicht

Geeignet für verschmutzte Fluide

TECHNISCHE MERKMALE

Betriebsmedium:

Neutrale gasförmige und flüssige Fluide

Durchflussrichtung:

Festgelegt

Betriebsdruck:

0 ... 16 bar

Temperatur:

-10°C ... +180°C max (Fluid)

-10°C ... +60°C max (Umgebung)

MATERIAL

Gehäuse:

Messing

Sitzdichtung:

PTFE

Innenteile:

Messing, Edelstahl

Neutrale Gase als Steuerfluid

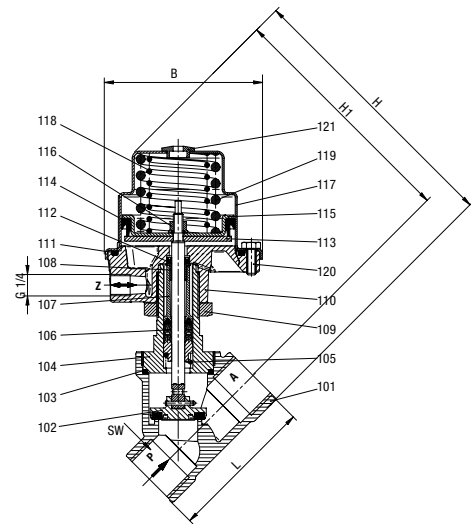

Maße

Anschluss	L	B*	H	H1	SW
G1/2	65	89,5	154	140,5	27
G3/4	75	89,5	160	144,0	32
G1	90	89,5	171	150,5	41
G1 1/4	110	89,5	186	161,0	50
G1 1/2	120	89,5	190	162,5	55
G2	150	89,5	206	171,0	70
G1 1/4	110	163,0	250	225,0	50
G1 1/2	120	163,0	255	227,5	55
G2	150	163,0	270	235,0	70

* B = Maximale Breite

Ventil

Typ	Nennweite (mm)	Anschlussgröße	Kv/Wert: (m³/h)	Betriebsdruck (bar)	Reparatursatz
8218200.0000.00000	15	G1/2	4,8	0 ... 16	1248931.0000.00000
8218300.0000.00000	20	G3/4	10	0 ... 10	1249643.0000.00000
8218400.0000.00000	25	G1	14	0 ... 10	1248994.0000.00000
8218500.0000.00000	32	G1 1/4	23	0 ... 7	1249645.0000.00000
8218600.0000.00000	40	G1 1/2	30	0 ... 4,5	1249646.0000.00000
8218700.0000.00000	50	G2	37	0 ... 3	1249647.0000.00000
8228500.0000.00000	32	G1 1/4	27	0 ... 16	1249648.0000.00000
8228600.0000.00000	40	G1 1/2	37	0 ... 10	1249649.0000.00000
8228700.0000.00000	50	G2	53	0 ... 10	1249650.0000.00000

Weitere Varianten verfügbar. Fragen Sie Ihr Express-Team.

Weitere technische Details finden Sie im Datenblatt.

Siehe 84660 Serie auf Seite 147 für geeignete Steuerventile

Weitere Informationen siehe store.norgren.com/de.
Mit unserer verbesserten Suchfunktion finden Sie alle relevanten Informationen - einfach und schnell.

STEUERVENTIL FÜR FREMDFLUIDBETÄTIGTE VENTILE

IMI Buschjost-Serie 84660

3/2 N/C, G1/4



Kompaktes Design

Schallgedämpfte Entlüftung

Ohne Werkzeug tauschbarer Magnet (Click-on®)

TECHNISCHE MERKMALE

Betriebsmedium:

Gefilterte, geölte oder ölfreie Druckluft oder neutrale, gasförmige Fluide

Durchflussrichtung:

Festgelegt

Betriebsdruck:

1 ... 10 bar

Temperatur:

-10°C...+60°C max (Fluid)

-10°C...+60°C max (Umgebung)

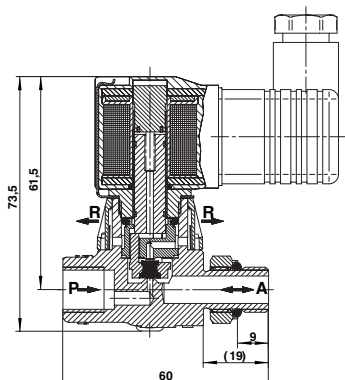

MATERIAL

Gehäuse:

Messing

Sitzdichtung:

TPU

Innenteile:

Edelstahl, PPS

Ventil

Typ (24 V DC)	Typ (230 V AC)	Nennweite (mm)	Anschlussgröße	Kv/Wert: (m ³ /h)	Betriebsdruck (bar)	Reparatursatz
8466000.9101.02400 ●	8466000.9101.23050 ●	1,6	G1/4	1,2	1 ... 10	1260613.0000.00000

Kenngößen für Elektromagnete

Typ	Leistungsaufnahme		Schutzart	Elektroanschluss	Konfektionierbarer Stecker
	24 V DC (W)	230 V AC (VA)			
9101	8	15/12	IP65	DIN EN175301-803	Enthalten

Weitere Modelle und Spannungen verfügbar. Wenden Sie sich an das Express-Team.

Weitere technische Details finden Sie im Datenblatt.

Weitere Informationen siehe store.norgren.com/de.
Mit unserer verbesserten Suchfunktion finden Sie alle relevanten Informationen - einfach und schnell.

PNEUMATISCH BETÄTIGTES MEMBRANVENTIL FÜR STAUBFILTERSYSTEME

IMI Buschjost-Serie 82900

2/2 N/C, G3/4...G1 1/2

Hohe Durchflussleistung

Einfacher, kompakter Aufbau

Einteilige Membran für längere Lebensdauer

Ansteuerung über ein separates Pilotventil
oder Steuergerät



TECHNISCHE MERKMALE

Betriebsmedium:

Luft

Durchflussrichtung:

Festgelegt

Betriebsdruck:

0,4 ... 8 bar

Temperatur:

-40°C...+85°C max (Fluid)

-20°C...+85°C max (Umgebung)

MATERIAL

Gehäuse:

Aluminium

Sitzdichtung:

TPE

Innenteile:

Aluminium

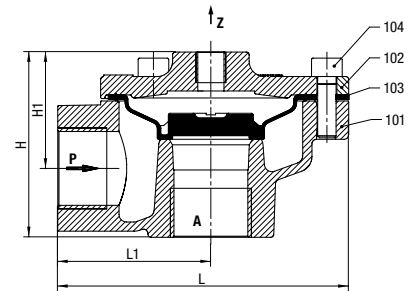

Maße

Anschluss	H	H1	L	L1
G3/4	61,5	39	95	50
G1	61,5	39	95	50
G1 1/2	122,0	91	135	70

Ventil

Typ	Nennweite (mm)	Anschlussgröße	Kv/Wert: (m³/h)	Betriebsdruck (bar)	Reparatursatz
8290300.0000.00000	20	G3/4	18	0,4 ... 8	1261253.0000.00000
8290400.0000.00000	25	G1	22	0,4 ... 8	1261253.0000.00000
8290600.0000.00000	40	G1 1/2	59	0,4 ... 8	1261402.0000.00000

Weitere Varianten verfügbar. Fragen Sie Ihr Express-Team.

Weitere technische Details finden Sie im Datenblatt.

Weitere Informationen siehe store.norgren.com/de.
Mit unserer verbesserten Suchfunktion finden Sie alle relevanten Informationen - einfach und schnell.

ELEKTROMAGNETISCH BETÄTIGTES MEMBRANVENTIL FÜR STAUBFILTERSYSTEME

IMI Buschjost-Serie 82960

2/2 N/C, G3/4...G1 1/2



Hohe Durchflussleistung

Einfacher, kompakter Aufbau

Einteilige Membran für längere Lebensdauer

Ohne Werkzeug tauschbarer Magnet, Innenteile unverlierbar

TECHNISCHE MERKMALE

Betriebsmedium:

Luft

Durchflussrichtung:

Festgelegt

Betriebsdruck:

0,4 ... 8 bar

Temperatur:

-40°C...+85°C max (Fluid)

-20°C...+85°C max (Umgebung)

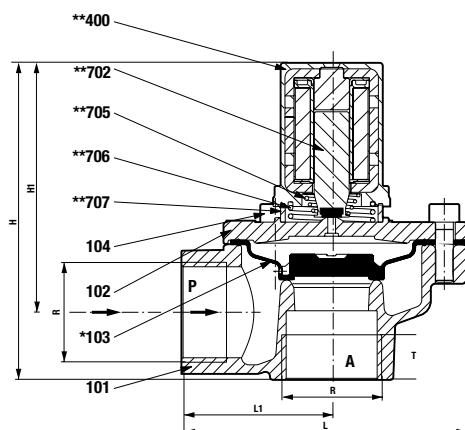

Maße

Anschluss	H	H1	L	L1
G3/4	105,5	83	95	50
G1	105,5	83	95	50
G1 1/2	166,0	136	135	70

MATERIAL

Gehäuse:

Aluminium

Sitzdichtung:

TPE

Innenteile:

Aluminium, Edelstahl

Ventil

Typ (24 V DC)	Typ (230 V AC)	Nennweite (mm)	Anschlussgröße	Kv/Wert: (m ³ /h)	Betriebsdruck (bar)	Reparatursatz
8296300.8171.02400 ●	8296300.8171.23050 ●	20	G3/4	18	0,4 ... 8	1261253.0000.00000
8296400.8171.02400 ●	8296400.8171.23050 ●	25	G1	22	0,4 ... 8	1261253.0000.00000
8296600.8171.02400 ●	8296600.8171.23050 ●	40	G1 1/2	59	0,4 ... 8	1261402.0000.00000

Weitere Modelle und Spannungen verfügbar. Wenden Sie sich an das Express-Team.

Weitere technische Details finden Sie im Datenblatt.

Weitere Informationen siehe store.norgren.com/de.
Mit unserer verbesserten Suchfunktion finden Sie alle relevanten Informationen - einfach und schnell.

ELEKTROPNEUMATISCH BETÄTIGTES NAMUR-VENTIL

IMI Herion-Baureihe 97100

6 mm Nennweite (ND) – 3/2, 5/2, 5/3 NC/APB, G1/4

3/2- oder 5/2-Wege-Funktion über Funktionsplatten

Ventil schaltet bei Energieausfall in Grundstellung
(monostabile Ausführung)

Handhilfsbetätigung mit Feststellung



TECHNISCHE MERKMALE

Betriebsmedium:

Gefilterte, ölfreie, geölte und getrocknete Druckluft

Betriebsdruck:

2 ... 8 bar

Durchflussrichtung:

Festgelegt

Einbaulage:

Beliebig

Fluid-/Umgebungstemperatur:

Ventil: -25°C ... +50°C

Elektromagnet: Siehe Elektromagnet-Tabelle

Bei Temperaturen unter +2°C bitte Luftbeschaffenheit beachten.

Bei Freiluftmontage alle Anschlüsse vor Eindringen von Feuchtigkeit schützen.

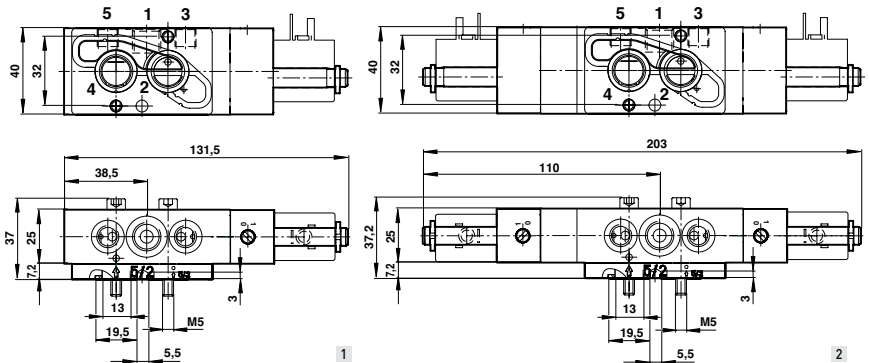

3/2-, 5/2- UND 5/3-WEGEVENTILE, STANDARD-AUSFÜHRUNG

Typ	Typ	Betätigung	Anschlussgröße			Funktion	Durchfluss (l/min)	Zeichnung
24 V DC	230 V AC		1	3 (5)	2, 4			
9710000303602400	9710000303623050	El.magn./Feder	G1/4	G 1/8	Flansch	5/2	750	1
9711000303602400	9711000303623050	El.magn./El.magn.	G1/4	G 1/8	Flansch	5/2	750	2
9712000303602400	9712000303623050	El.magn./El.magn.	G1/4	G 1/8	Flansch	5/3 APB	500	2

APB = Mittelstellung gesperrt Bei Ventilen ohne Magnet ersetzen Sie die letzten neun Nummern durch 00000000

Kenngößen für Elektromagnete

Elektrische Leistung 24 V DC (W)	Elektrische Leistung 230 V AC (VA)	Nennstrom 24 V DC	Magnet Schutzart	Temperatur Umgebung/Fluid °C	Elektrischer Anschluss	Magnet- Typ
1,6	3,5	30	IP 65 (mit Steckverbinder)	-15 ... +50	DIN EN 175301-803 Form A 4)	3036



Standardspannungen 24 V DC, 230 V AC. Weitere Spannungen auf Anfrage. Bauform gemäß VDE 0580, EN 50014/50028. 100% Einschaltdauer.

2) Ventile können nur mit DC betrieben werden. Für 230-V-AC-Anwendungen verwenden Sie bitte eine 206-V-DC-Spule in Kombination mit Gleichrichter, Steckverbinder 0663303.

6) Steckverbinder nicht im Lieferumfang; erforderliche Steckverbinder für DC: Teile-Nr. 0570275, siehe Tabelle "Zubehör".

Weitere Informationen siehe store.norgren.com/de.
Mit unserer verbesserten Suchfunktion finden Sie alle relevanten Informationen - einfach und schnell.

ELEKTROPNEUMATISCH INDIREKT BETÄTIGTES NAMUR-VENTIL IMI Herion-Baureihe 97100

6 mm Nennweite (ND) – 3/2, 5/2, 5/3 NC/APB, G1/4

3/2-, 5/2- UND 5/3-WEGEVENTILE FÜR GERINGE ELEKTRISCHE LEISTUNGEN								
Typ	Typ	Betätigung	Anschlussgröße			Funktion	Durchfluss	Zeich-
24 V DC	230 V AC		1	3 (5)	2, 4		(l/min)	nung.

9710002305002400	● –	El.magn./Feder	G1/4	G 1/8	Flansch	5/2	750	1
9710002303402400	● 9710002303420600	El.magn./Feder	G1/4	G 1/8	Flansch	5/2	750	1

9712002305002400	● –	El.magn./El.magn.	G1/4	G 1/8	Flansch	5/3 APB	500	2
9712002303402400	● 9712002303420600	El.magn./El.magn.	G1/4	G 1/8	Flansch	5/3 APB	500	2

APB = All Ports Blocked = Mittelstellung gesperrt. Bei Ventilen ohne Magnet ersetzen Sie die letzten neun Stellen der Teilenummer durch 000000000

Kenngößen für Elektromagnete

BETÄTIGUNGSMAGNETE FÜR GERINGE ELEKTRISCHE LEISTUNG					Schutzart	Temperatur Umgebung/Fluid °C	Elektrischer Anschluss	Magnet- Typ
Elektrische Leistung		Nennstrom						
24 V DC (W)	230 V AC (VA)	24 V DC (mA)	230 V AC (mA)					



1,7	–	70	–	IP 65 (mit Steckverbinder)	-40 ... +50	DIN EN 175301-803 Form B 6)	3050
-----	---	----	---	-------------------------------	-------------	--------------------------------	------



0,7	2	29	–	IP 65 (mit Steckverbinder) ²	-40 ... +50	DIN EN 175301-803 Form A 6)	3034
-----	---	----	---	--	-------------	--------------------------------	------

Standardspannungen 24 V DC, 230 V AC. Weitere Spannungen auf Anfrage. Bauform gem. VDE 0580, EN 50014/50028. 100 % Einschaltdauer. 2) Ventile können nur mit DC betrieben werden. Für 230-V-AC-Anwendungen verwenden Sie bitte eine 206-V-DC-Spule in Kombination mit Gleichrichter, Steckverbinder 0663303.

6) Steckverbinder nicht im Lieferumfang; erforderliche Steckverbinder für DC: Teile-Nr. 0570275 Form A, 0680003 Form B, siehe Tabelle "Zubehör".

UMBAUANLEITUNG

5/2-Wegefunktion (Lieferzustand)

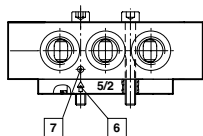

3/2-Wegefunktion

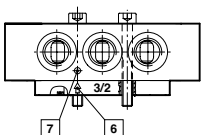

3/2- bzw. 5/2-Wegefunktionen können nur durch das Austauschen der Funktionsplatten erreicht werden. Stellen Sie sicher, dass die Marker und Pfeile mit der Darstellung auf der Zeichnung übereinstimmen. Originalausführung der Lieferung: 5/2-Wegefunktion.

- 6 Pfeil
- 7 Marker

Zubehör

Schalldämpfer



0014500000000000 (G1/8)* 0570275000000000 Form A

0663303000000000 Form A (mit Gleichrichter)

0680003000000000 Form B

* Nicht für Freiluftmontage geeignet.

Steckverbinder



EXPRESS LINKS

Abluft...

Kann laut und gefährlich sein. Bringen Sie immer einen Schalldämpfer an.

Siehe Seite 309



Weitere Informationen siehe store.norgren.com/de. Mit unserer verbesserten Suchfunktion finden Sie alle relevanten Informationen - einfach und schnell.

ELEKTROPNEUMATISCH BETÄTIGTES NAMUR-VENTIL

IMI Herion-Baureihe 97300

3/2 und 5/2, G1/4

Für einfach und doppeltwirkende Stellantriebe

3/2- oder 5/2-Wegefunktion in einem Ventil

Handhilfsbetätigung mit Verrastung

Kompaktes Design

TECHNISCHE MERKMALE

Betriebsmedium:

Gefilterte [40µm] Druckluft, geölt oder ungeölt und getrocknete Druckluft

Betriebsdruck:

2...8 bar

Durchflussrichtung:

Festgelegt

Einbaulage:

Beliebig

Temperatur:

-15°C ... +50°C

Bei Temperaturen unter +2°C bitte Luftbeschaffenheit beachten.

Bei Freiluftmontage alle Anschlüsse vor Eindringen von Feuchtigkeit schützen..

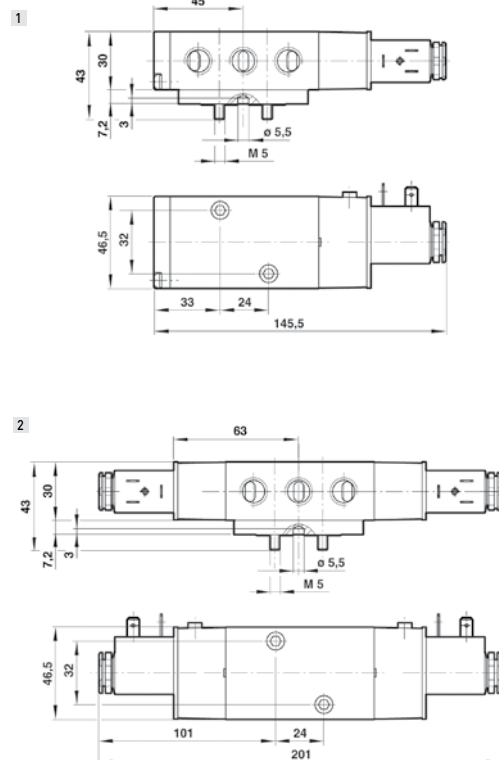

MATERIAL

Gehäuse:

Aluminium eloxiert

Vorsteuerflansch:

Kunststoff (PBT)

Dichtungen:

NBR

Typ 24 V DC	Typ 230 V AC	Anschlussgröße 1, 3, 5 2, 4	Funktion	Durchfluss (l/min)	Zeich- nung	Elektrischer Anschluss
9730000305002400	9730000305023050	G1/4	Flansch 5/2, 3/2 El.magn./Feder	1300	1	DIN EN 175301-803 Form B
9730000303602400	9730000303623050	G1/4	Flansch 5/2, 3/2 El.magn./Feder	1300	1	DIN EN 175301-803 Form A
9731000305002400	9731000305023050	G1/4	Flansch 5/2, 3/2 El.magn./El.magn.	1300	2	DIN EN 175301-803 Form B
9731000303602400	9731000303623050	G1/4	Flansch 5/2, 3/2 El.magn./El.magn.	1300	2	DIN EN 175301-803 Form A

Bei Ventilen ohne Magnet ersetzen Sie die letzten neun Stellen der Teilenummer durch 000000000

Weitere Informationen siehe store.norgren.com/de.
Mit unserer verbesserten Suchfunktion finden Sie alle relevanten Informationen - einfach und schnell.

ELEKTROPNEUMATISCH INDIREKT BETÄTIGTES NAMUR-VENTIL IMI Herion-Baureihe 97300

3/2 und 5/2, G1/4

Kenngrößen für Elektromagnete

	Elektrische Leistung		ATEX-Kategorie	Schutzart	Temperatur °C Umgebung/Fluid	Elektrischer Anschluss	Magnettyp
	24 V DC (W)	230 V AC (VA)					
	1,7	4,3	-	IP 65 (mit Steckverbinder)	-15 ... +50	DIN EN 175301-803 Form B ¹	3050
	1,6	3,5	-	IP 65 (mit Steckverbinder)	-15 ... +50	DIN EN 175301-803 Form A ¹	3036

Standardspannungen 24 V DC, 230 V AC. Weitere Spannungen auf Anfrage.

*1) Steckverbinder ist im Lieferumfang nicht enthalten. Erforderlicher Steckverbinder 068003, Form B, oder 0570275, Form A.

Zubehör

Schalldämpfer	Anschlussstecker	Flanschplatte	Bügel
			
0014600000000000 (G1/4)*	0570275000000000 Form A 0663303000000000 Form A mit Gleichrichter 0680003000000000 Form B	0612790000000000 Einfache Verbindungsplatte 0612791000000000 NAMUR-Rippe in Kombination mit 0612790 (Alu)	0540593000000000

* Nicht für Freiluftmontage geeignet.

UMBAUANLEITUNG

5/2-Wegefunktion (Lieferzustand)

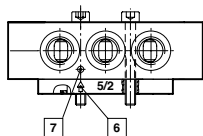

3/2-Wegefunktion

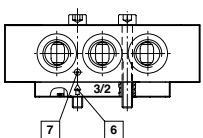

3/2- bzw. 5/2-Wegefunktionen können nur durch das Austauschen der Funktionsplatten erreicht werden. Stellen Sie sicher, dass die Marker und Pfeile mit der Darstellung auf der Zeichnung übereinstimmen. Originalausführung der Lieferung: 5/2-Wegefunktion.

-  Pfeil
-  Marker

EXPRESS LINKS

Stecker und Kabel

22 und 30 mm Stecker und Kabel, entsprechend DIN EN175301-803 finden Sie ab Seite 171.



Weitere Informationen siehe store.norgren.com/de. Mit unserer verbesserten Suchfunktion finden Sie alle relevanten Informationen - einfach und schnell.

ELEKTROPNEUMATISCH DIREKT BETÄTIGTE SITZVENTILE IMI Herion-Baureihe 24011

5 mm Nennweite (ND) 3/2-Wegeventil, G1/4, 1/4 NPT, Flansch mit NAMUR-Schnittstelle

TÜV-Zertifikat nach IEC 61 508, DIN V 19 251:
DIN EN 161/3394

Verwendung der Ventile in sicherheitsgerichteten Systemen bis SIL 4

Ventil schaltet durch mechanische Rückstell- feder bei Energieausfall in Grundstellung

Die Ventile sind mit Magneten (siehe Magnettabelle) in den Zündschutzarten Ex emb, Ex dmb, in den Zonen 1 und 2 (Gase), 21 und 22 (Stäube) ATEX Kat II 2 GD einsetzbar. Internationale Zulassungen: IEC Ex weitere auf Anfrage

Für Freiluftmontage unter erschwerten Umgebungsbedingungen geeignet (siehe Magnettabelle)



1

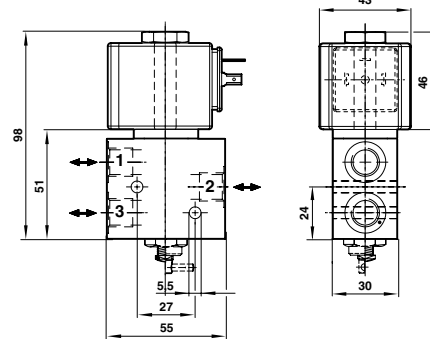

2

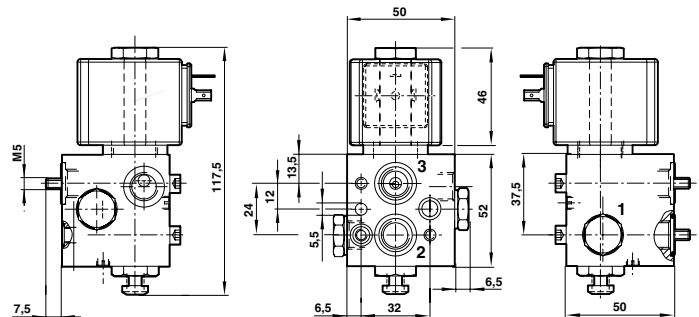

TECHNISCHE MERKMALE

Betriebsmedium:

Gefilterte, ölfreie und getrocknete Druckluft.
Andere Gase und Fluide auf Anfrage

Betriebsdruck:

0 ... 10 bar

Durchfluss:

340 l/min

Durchflussrichtung:

Beliebig

Einbaulage:

Beliebig, vorzugsweise senkrecht

Fluidtemperatur:

-25°C ... +80°C NBR, -10°C ... +120°C FPM,
Wasser bis +95°C, -40°C to +60°C VMQ

Bei Temperaturen unter +2°C bitte Luftbeschaffenheit beachten.

Bei Freiluftmontage alle Anschlüsse vor Eindringen von Feuchtigkeit schützen.

VENTILE MIT GEWINDEANSCHLUSS - MESSINGVENTILE

Typ 24 V DC	Typ 230 V AC	Anschluss	Betriebsdruck (bar)	Materialien Sitzdichtung	Handhilfs- betätigung	Magnet- gruppe	Zeich- nung	Testzertifikat IEC 61 508
2401103080002400	2401103380323050	G1/4	0 ... 10	NBR	-	A	1	•
2401103426002400	2401103426123050	G1/4	0 ... 10	NBR	-	B	1	•
2401103466002400	-	G1/4	0 ... 10	NBR	-	B	1	•
2401126080002400	2401126380323050	G1/4	0 ... 10	FPM	-	A	1	•
2401126426002400	-	G1/4	0 ... 10	FPM	-	B	1	•
2401138080002400	2401138380323050	1/4 NPT	0 ... 10	NBR	-	A	1	•
2401138426002400	2401138426123050	1/4 NPT	0 ... 10	NBR	-	B	1	•
2401138466002400	-	1/4 NPT	0 ... 10	NBR	-	B	1	•

VENTIL MIT GEWINDEANSCHLUSS - EDELSTAHL (1.4404/316L) FÜR AGGRESSIVE UMGEBUNGSMOSPHÄRE

2401147080002400	2401147380323050	1/4 NPT	0 ... 10	FKM	-	A	1	•
------------------	------------------	---------	----------	-----	---	---	---	---

1) Geräte mit EG Baumusterprüfung (Modul B und D) nach Richtlinie 97/23/EG

Weitere Informationen siehe store.norgren.com/de.
Mit unserer verbesserten Suchfunktion finden Sie alle relevanten Informationen - einfach und schnell.

ELEKTROPNEUMATISCH DIREKT BETÄTIGTE SITZVENTILE IMI Herion-Baureihe 24011

5 mm Nennweite (ND) 3/2 -Wegeventil, G1/4, 1/4 NPT, Flansch mit NAMUR-Schnittstelle

VENTILE MIT NAMUR FLANSCHBILD – GEHÄUSE ALUMINIUM ELOXIERT									
Typ 24 V DC	Typ 230 V AC	Anschlussgröße	Betriebs- druck (bar)	Material Sitzdichtung	Handhilfs- betätigung	Elektromagnet gruppe	Maßzeich- nung Nr.	Prüfbescheinigung IEC 61 508**	
2401109080002400	2401109380323050	G1/4	0 ... 10	NBR	Nachrüstbar	A	2	•	
2401109426002400	2401109426123050	G1/4	0 ... 10	NBR	Nachrüstbar	B	2	•	

** Prüfzertifikat im Lieferumfang nicht enthalten, Bestell-Nr. 0695241

Gutachten S 137/01, SIL 4 for low demand mode, SIL 3 for high demand mode, Gutachten S 83/96, AK 7 (Anforderungen auf der Herstellerseite) • Insbesondere für Ventile mit TÜV Gutachten und deren Anwendungen in Anlagen, basierend auf Sicherheitsstandards nach DIN V 19250 bzw. IEC 61511 weisen wir auf die Betriebs- und Wartungsanleitung 7503444 hin. Die Wartung und Instandsetzung der Magnetventile liegt in der Verantwortung der Betreiber bzw. der Aufsichtsbehörde für diese Prozessanlagen.

Gruppe A, Kenngrößen für Elektromagnete

Elektrische Leistung		Nennstrom		ATEX-Kategorie	Schutzart	Temperatur Umgebung/Fluid °C	Elektrischer Anschluss	Magnet- typ
24 V DC (W)	230 V AC (VA)	24 V DC (mA)	230 V AC (mA)					
16,9	–	703	–	–	IP00 ohne Stecker ⁵⁾ IP65 mit Stecker ⁵⁾	-25 ... +60	DIN EN175301-803 Form A ⁶⁾	0800 ⁷⁾
–	18	–	185	–	IP00 ohne Stecker ⁵⁾ IP65 mit Stecker ⁵⁾	-25 ... +60	DIN EN175301-803 Form A ⁶⁾	3803 ⁷⁾



Gruppe B, Kenngrößen für Elektromagnete

Elektrische Leistung		Nennstrom		ATEX-Kategorie	Schutzart	Temperatur Umgebung/Fluid °C	Elektrischer Anschluss	Magnet- typ
24 V DC (W)	230 V AC (VA)	24 V DC (mA)	230 V AC (mA)					
4	–	162	–	II2G	Ex e mb IIC T4/T6 Gb Ex tb IIIC T 130°C Db IP66 ^{*2), *10)}	-40 ... +80/+55	M20 x 1,5 ⁶⁾	4260 ⁸⁾
–	5,3	–	23	II2G	Ex e mb IIC T4/T6 Gb Ex tb IIIC T 130°C Db IP66 ^{*2), *10)}	-40 ... +80/+55	M20 x 1,5 ⁶⁾	4261 ⁸⁾
4	–	162	–	II2G II2D	Ex d mb IIC T4/T6 Gb Ex e mb IIC T4/T6 Gb Ex tb IIIC T130°C Db ^{*3)}	-40 ... +80/+55	1/2 NPT ⁶⁾	4660 ⁸⁾

Standardspannungen 24 V DC, 230 V AC. Weitere Spannungen auf Anfrage. Bauform gemäß VDE 0580, EN 50014/50028. 100% Einschaltdauer.

2) Kategorie II 2 GD, EG-Baumusterprüfbescheinigung KEMA 98 ATEX 4452X

3) Kategorie II 2 GD, EG-Baumusterprüfbescheinigung PTB 02 ATEX 2085 X

5) Erforderliche Steckverbinder für DC: Typ 0570275.

6) Steckverbinder/Kabelverschraubung nicht im Lieferumfang, siehe Tabelle "Zubehör"

7) Für Freiluftmontage nur in Kombination mit spezieller Schutzvorrichtung (z. B. Schaltschrank) geeignet

8) Dieser Elektromagnet hat eine entsprechend ausgelegte Sicherung.

10) IEC Ex Certificate of Conformity IEC Ex KEM 09.0068

Zubehör

Kabelverschraubungen Schutzart EEx e, EEx d (ATEX), Messing vernickelt	Steckverbinder	Steckverbinder
		
EEx e 0588819000000000 (für Elektromagnet 42xx /46xx M20 x 1,5) EEx e 0588925000000000 (für Elektromagnet 42xx / 46xx 1/2" NPT)	0570275000000000	0663303000000000 mit Gleichrichter

Weitere Informationen siehe store.norgren.com/de.
Mit unserer verbesserten Suchfunktion finden Sie alle relevanten Informationen - einfach und schnell.

ELEKTROPNEUMATISCH DIREKT BETÄTIGTE SITZVENTILE

IMI Herion-Baureihe 95000

1,5 ... 6 mm Nennweite (ND) 2/2-Wegeventil, NC/NO, G1/4

Ventil arbeitet ab 0 bar

Kurze Schaltzeiten

Für AC-Elektromagnetsysteme mit integriertem Gleichrichter (40 bis 60 Hz)

Ex-Zulassung nach ATEX, weitere auf Anfrage

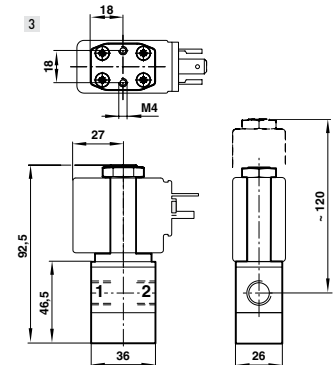
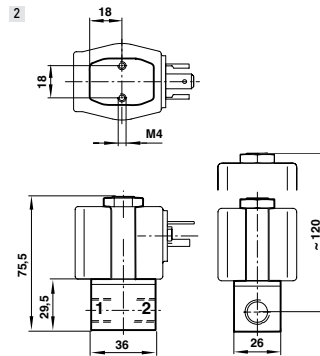
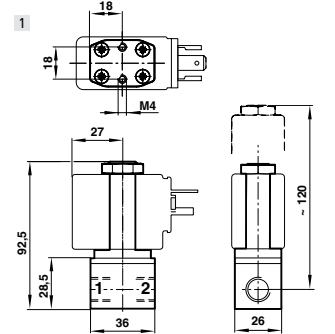

TECHNISCHE MERKMALE

Betriebsmedium:

Neutrale gasförmige und flüssige Fluide
(bei verschmutzten Fluiden ist der Vorbau eines Schmutzfängers erforderlich)

Betriebsdruck: 0 ... 40 bar

Durchflussrichtung: Festgelegt

Einbaulage:

Beliebig, vorzugsweise Elektromagnet nach oben

Fluidtemperatur:

-25 ... +80°C NBR

Umgebungstemperatur:

Je nach verwendetem Elektromagnetsystem
-25 ... +80°C

Bei Temperaturen unter +2°C bitte Luftbeschaffenheit beachten.
Bei Freiluftmontage alle Anschlüsse vor Eindringen von Feuchtigkeit schützen.

Typ	Funktion	Anschlussgröße	Nennweite (mm)	Betriebsdruck (bar)	Durchfluss l/min	Elektromagnetgruppe	Zeichnung
9500100xxx*****	2/2 NC	G1/4	1,5	0 ... 40	70	13B	1
9500200xxx*****	2/2 NC	G1/4	2	0 ... 35	120	13B	1
9500300xxx*****	2/2 NC	G1/4	3	0 ... 10	200	13C	1
9500400xxx*****	2/2 NC	G1/4	4	0 ... 12	350	13D	1
9501400xxx*****	2/2 NC	G1/4	4	0 ... 14	350	16D	2
9501500xxx*****	2/2 NC	G1/4	5	0 ... 5	450	16D	2
9501600xxx*****	2/2 NC	G1/4	6	0 ... 5	550	16D	2
9502210xxx*****	2/2 NEIN	G1/4	1,5	0 ... 40	70	13B	3
9502310xxx*****	2/2 NEIN	G1/4	3	0 ... 10	160	13B	3

xxx Bitte Spulenkennziffer (Magnet-Typ) aus der Tabelle auf Seite 158 einfügen. ***** Bitte Spannungskennziffern aus unten stehender Tabelle einfügen.

Spannungskennziffern

24 V DC	02400
230 V AC	23050

Weitere Spannungen verfügbar. Wenden Sie sich an Ihr Express-Team.

Weitere Informationen siehe store.norgren.com/de.
Mit unserer verbesserten Suchfunktion finden Sie alle relevanten Informationen - einfach und schnell.

ELEKTROPNEUMATISCH DIREKT BETÄTIGTE SITZVENTILE

IMI Herion-Baureihe 96000

2 ... 5 mm Nennweite (ND) 3/2 -Wegeventil, NC/NO, G1/4

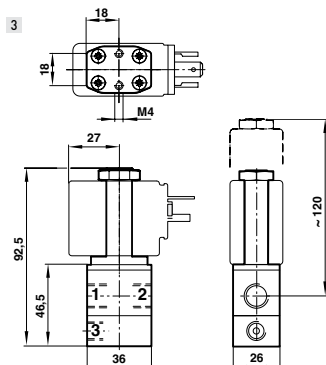
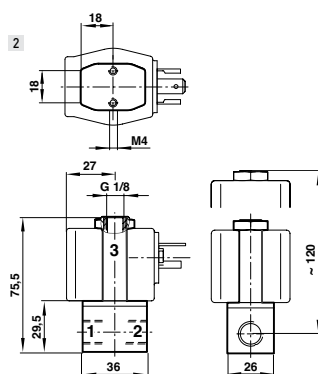
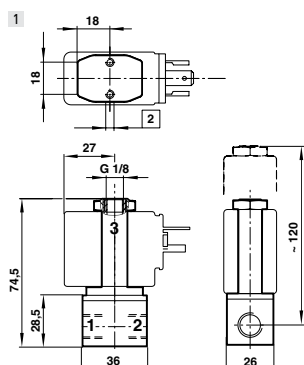

Ventil arbeitet ab 0 bar

Kurze Schaltzeiten

Für AC-Magnetsysteme mit integriertem Gleichrichter (40 bis 60 Hz)

Ex-Zulassung nach ATEX, weitere auf Anfrage

TECHNISCHE MERKMALE

Betriebsmedium:

Neutrale gasförmige und flüssige Fluide
(bei verschmutzten Fluiden ist der Vorbau eines Schmutzfängers erforderlich)

Betriebsdruck:

0 ... 18 bar

Durchflussrichtung:

Fest

Einbauweise:

Beliebig, vorzugsweise Elektromagnet nach oben

Fluidtemperatur:

-25°C ... +80°C NBR

Umgebungstemperatur:

Je nach verwendetem Elektromagnetsystem
-25 ... +80°C

Bei Temperaturen unter +2°C bitte Luftbeschaffenheit beachten.
Bei Freiluftmontage alle Anschlüsse vor Eindringen von Feuchtigkeit schützen

Typ	Funktion	Anschlussgröße	Nennweite (mm)	Betriebsdruck (bar)	Durchfluss U/min	Elektromagnetgruppe	Zeichnung
9600210xxxx*****	3/2 NC	G1/4	2	0 ... 10	120	13B	1
9600240xxxx*****	3/2 NC	G1/4	2	0 ... 18	120	13D	1
9600320xxxx*****	3/2 NC	G1/4	3	0 ... 6	200	13C	1
9600340xxxx*****	3/2 NC	G1/4	3	0 ... 14	200	13D	1
9601430xxxx*****	3/2 NC	G1/4	4	0 ... 8	350	16C	2
9601440xxxx*****	3/2 NC	G1/4	4	0 ... 10	350	16D	1
9601540xxxx*****	3/2 NC	G1/4	5	0 ... 7	450	16D	2
9602210xxxx*****	3/2 NEIN	G1/4	2	0 ... 9	100	13B	3
9602340xxxx*****	3/2 NEIN	G1/4	3	0 ... 9	160	13D	3
9602440xxxx*****	3/2 NEIN	G1/4	4	0 ... 6	300	16D	3

xxxx Bitte Spulenkennziffer (Magnet-Typ) aus der Tabelle auf Seite 158 einfügen. ***** Bitte Spannungskennziffern aus unten stehender Tabelle einfügen.

Spannungskennziffern

24 V DC	02400
230 V AC	23050

Weitere Spannungen verfügbar. Wenden Sie sich an Ihr Express-Team.

Weitere Informationen siehe store.norgren.com/de.
Mit unserer verbesserten Suchfunktion finden Sie alle relevanten Informationen - einfach und schnell.

ELEKTROMAGNETE für Baureihen 95000 und 96000

GRUPPE 13B	Elektrische Leistung		Nennstrom		ATEX-Kategorie	Schutzart	Temperatur Umgebung/Fluid °C	Elektrischer Anschluss	Magnettyp
	24 V DC (W)	230 V AC (VA)	24 V DC (mA)	230 V AC (mA)					
	8,0	-	331	-	-	IP 65 (mit Steckverbinder) ⁵⁾	-25 ... +60 Max. Fluidtemp. 80	DIN EN 175301-803 Form A ⁶⁾	0246 ⁷⁾
	-	9,2	-	40	-	IP 65 (mit Steckverbinder) ⁵⁾	-25 ... +60 Max. Fluidtemp. 80	DIN EN 175301-803 Form A ⁶⁾	3206 ⁷⁾
GRUPPE 13C	Elektrische Leistung		Nennstrom		ATEX-Kategorie	Schutzart	Temperatur Umgebung/Fluid °C	Elektrischer Anschluss	Magnettyp
	24 V DC (W)	230 V AC (VA)	24 V DC (mA)	230 V AC (mA)					
	12,1	-	504	-	-	IP 65 (mit Steckverbinder) ⁵⁾	-25 ... +60 Max. Fluidtemp. 80	DIN EN 175301-803 Form A ⁶⁾	0200 ⁷⁾
	-	11,3	-	49	-	IP 65 (mit Steckverbinder) ⁵⁾	-25 ... +60 Max. Fluidtemp. 80	DIN EN 175301-803 Form A ⁶⁾	3204 ⁷⁾
	8,9	-	369	-	II2G ²⁾ II2D	Ex e mb IIC T4/T5 Gb Ex tb IIIC T 130 °C Db IP66 ²⁾¹⁰⁾	T5: -40 ... +55 T4: -40 ... +65	M20 x 1,5 ⁶⁾	4220 ⁸⁾
GRUPPE 13D	Elektrische Leistung		Nennstrom		ATEX-Kategorie	Schutzart	Temperatur Umgebung/Fluid °C	Elektrischer Anschluss	Magnettyp
	24 V DC (W)	230 V AC (VA)	24 V DC (mA)	230 V AC (mA)					
	16,9	-	703	-	-	IP 65 (mit Steckverbinder) ⁵⁾	-25 ... +60 Max. Fluidtemp. 80	DIN EN 175301-803 Form A ⁶⁾	0700 ⁷⁾
	-	17,3	-	75	-	IP 65 (mit Steckverbinder) ⁵⁾	-25 ... +60 Max. Fluidtemp. 80	DIN EN 175301-803 Form A ⁶⁾	3703 ⁷⁾
	11,4	-	475	-	II2G II2D	Ex e mb IIC T4/T5 Gb Ex tb IIIC T 130 °C Db IP66 ²⁾¹⁰⁾	T5: -40 ... +40 T4: -40 ... +50	M20 x 1,5 ⁶⁾	4230 ⁸⁾
GRUPPE 16C	Elektrische Leistung		Nennstrom		ATEX-Kategorie	Schutzart	Temperatur Umgebung/Fluid °C	Elektrischer Anschluss	Magnettyp
	24 V DC (W)	230 V AC (VA)	24 V DC (mA)	230 V AC (mA)					
	6,8	-	284	-	-	IP 65 (mit Steckverbinder) ⁵⁾	-25 ... +60 Max. Fluidtemp. 80	DIN EN 175301-803 Form A ⁶⁾	0827 ⁷⁾
	-	10,6	-	46	-	IP 65 (mit Steckverbinder) ⁵⁾	-25 ... +60 Max. Fluidtemp. 80	DIN EN 175301-803 Form A ⁶⁾	3805 ⁷⁾
GRUPPE 16D	Elektrische Leistung		Nennstrom		ATEX-Kategorie	Schutzart	Temperatur Umgebung/Fluid °C	Elektrischer Anschluss	Magnettyp
	24 V DC (W)	230 V AC (VA)	24 V DC (mA)	230 V AC (mA)					
	16,9	-	703	-	-	IP00 ohne Stecker ⁵⁾ IP65 mit Stecker ⁵⁾	-25 ... +60	DIN EN175301-803 Form A ⁶⁾	0800 ⁷⁾
	-	17,3	-	75	-	IP00 ohne Stecker ⁵⁾ IP65 mit Stecker ⁵⁾	-25 ... +60	DIN EN175301-803 Form A ⁶⁾	3803 ⁷⁾

Standardspannungen 24 V DC, 230 V AC. Weitere Spannungen auf Anfrage.

Bauform gemäß VDE 0580, EN 50014/50028. 100 % Einschaltdauer.

2) Kategorie II 2 GD, EG-Baumusterprüfbescheinigung KEMA 98 ATEX 4452 X

5) Erforderliche Steckverbinder: 0570275.

6) Steckverbinder/Kabelverschraubung nicht im Lieferumfang, siehe Tabelle "Zubehör"

7) Für Freiluftmontage nur in Kombination mit spezieller Schutzvorrichtung (z. B. Schaltschrank) geeignet

8) Dieser Elektromagnet hat eine entsprechend ausgelegte Sicherung.

10) IEC Ex Certificate of Conformity IEC Ex KEM 09.0068

Zubehör

Kabelverschraubungen
Schutzart EEx e, EEx d (ATEX),
Messing vernickelt

Steckverbinder



EEx e 0588819000000000
(für Elektromagnet 42xx/46xx M20 x 1,5)

0570275000000000

Weitere Informationen siehe store.norgren.com/de.
Mit unserer verbesserten Suchfunktion finden Sie alle relevanten Informationen - einfach und schnell.

ELEKTROPNEUMATISCH INDIREKT BETÄTIGTE SITZVENTILE

IMI Herion-Baureihe 80200

3/2- Wegeventil, NC, G1/2, G3/4, G1



Hohe Durchflusswerte und kurze Schaltzeiten

Zusätzliche Ansteuermöglichkeit durch externe Steuerluft

Einfach austauschbares Magnetsystem

TECHNISCHE MERKMALE

Betriebsmedium:

Gefilterte Druckluft, geölt oder ungeölt

Einbaulage:

Beliebig, vorzugsweise senkrecht, bei hohen Erschütterungen senkrecht zur Schwingungsachse

Betriebsdruck:

Max. 10 bar

Durchfluss:

(bei 6 bar Δp 1 bar)

Nennweite \varnothing l/min

G1/2 5000

G3/4 8000

G1 12000, 18000*

* Nur für Ventil 8026870

Umgebungstemperatur:

-10°C ... +60°C

Bei Temperaturen unter +2°C bitte Luftbeschaffenheit beachten.

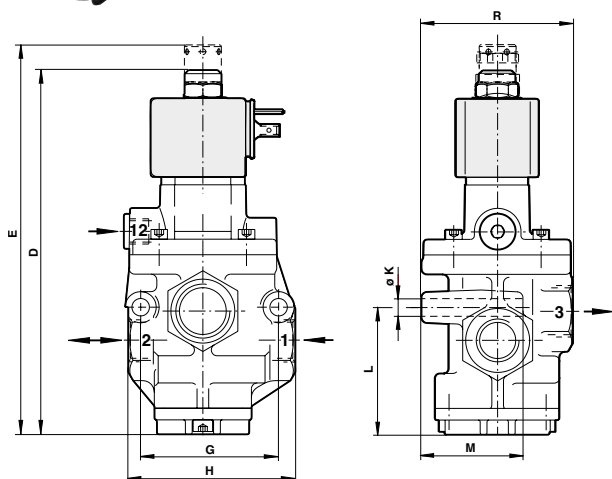

Maße

Typ	D	E	G	H	ØK	L	M	R
802657	187,5	-	71	86	9	65,5	52	78
802667	197,5	-	82,5	112	9	74,5	54	92
802677	197,5	-	82,5	112	9	74,5	54	92
802857	-	200,5	71	86	9	65,5	52	78

MATERIAL

Gehäuse:

Aluminium

Dichtsitz:

AU (Polyurethan)

Innenteile:

POM

Typ 24 V DC	Typ 24 V AC	Anschlussgröße			Nennweite (mm)	Funktion	Betriebsdruck (bar)*	Steuerdruck (bar)*	Schaltzeit (ms)
		1	2	3					
8026570080002400	8026570080002450	G1/2	G1/2	G3/4	15	NC	2 ... 10	-	10
8026670080002400	8026670080002450	G3/4	G3/4	G1	20	NC	2 ... 10	-	10
8026770080002400	8026770080002450	G1	G1	G1	25	NC	2 ... 10	-	10
8026572080002400#	8026572080002450#	G1/2	G1/2	G3/4	15	NC	-0,9 ... 6	4 ... 10	20

* Erforderlicher Steuerdruck (Fremdfluid) \geq Betriebsdruck min. 2 bar; bei Vakuum Betriebsdruck + 1 bar, min. 4 bar.

Ventil für Vakuum

Weitere Spannungen auf Anfrage.

Weitere Informationen siehe store.norgren.com/de.
Mit unserer verbesserten Suchfunktion finden Sie alle relevanten Informationen - einfach und schnell.

PRESSENSICHERHEITS-VENTILE

IMI Herion-Baureihe XSz

Eigensicher, restdruckfrei

Mit dynamischer Selbstüberwachung

Doppelventil-Steuersystem

Erspricht DIN-EN-ISO 13849-1 (Performance Level e, Kategorie IV) OSHA, BG, CSA und weiteren Zulassungen

Für pneumatische Kupplung und Bremse

Für Sicherheitsfunktionen

Für erhöhte Sicherheit und Produktivitätssteigerung dank reduzierter Stillstandszeiten

Keine zusätzliche elektrische Überwachung notwendig

Einfache Integration in bestehende Systeme



1 XSz 8

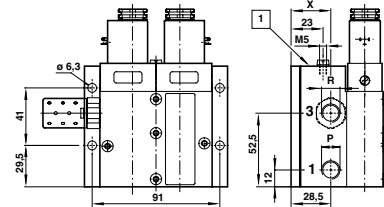

TECHNISCHE MERKMALE

Betriebsmedium:

Gefilterte ($\leq 50\mu\text{m}$), geölte oder ölfreie Druckluft

Betriebsdruck:

3 ... 10 bar (XSz 8)

2 ... 10 bar (XSz 10)

2 ... 8 bar (XSz 20/32)

Spannung: 24V DC, 24V AC, 110V AC bzw. 230V AC

Umgebungstemperatur: -10°C ... $+60^\circ\text{C}$

Bei Temperaturen unter $+2^\circ\text{C}$ bitte Luftbeschaffenheit beachten.

2 XSz 10

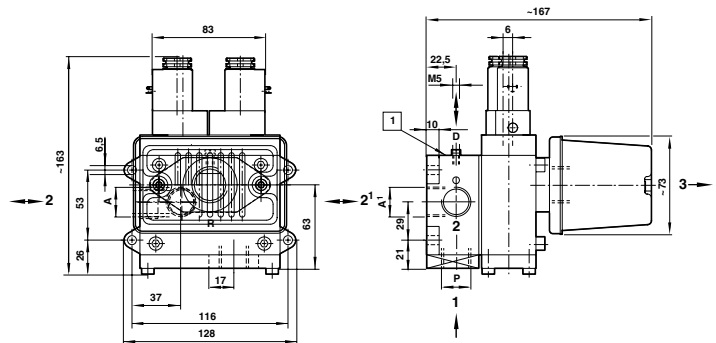

MATERIAL

Gehäuse: Aluminium

Dichtungen: Polyurethan und NBR

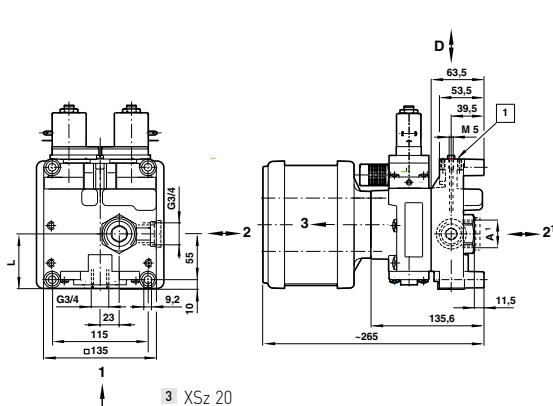

3 XSz 20

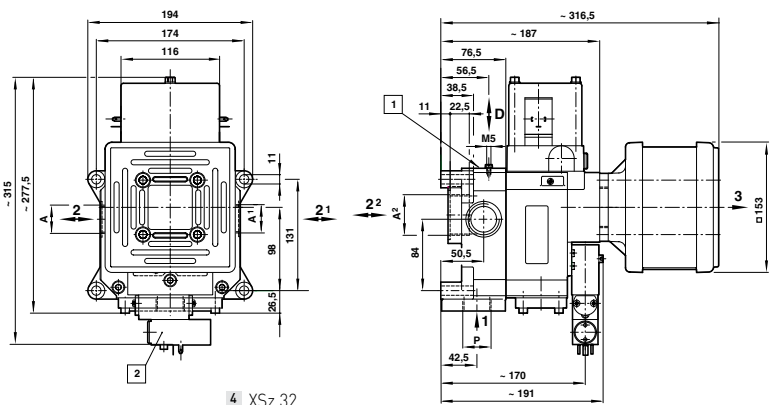

4 XSz 32

Typ 24 V DC	Typ 230 V AC	Typ	Anschlussgröße P (1)	A (2)	A1 (2-1)	R (3)	Zeichnung
2492806305202400	2492806305223050	XSz 8	G1/4	G1/4	-	G1/4	1
2492932305202400	2492932305223050	XSz 10	G1/2	G1/2	(G1/2)	G3/4	2
2493032020002400	2493032020023050	XSz 20	G1/2 (G3/4)	G3/4	(G1)	G1	3
2493105080002400	2493105080023050	XSz 32	G1	G1	(G 1 1/2)	G1 1/2	4

Weitere Informationen siehe store.norgren.com/de.
Mit unserer verbesserten Suchfunktion finden Sie alle relevanten Informationen - einfach und schnell.

AUTOMATISCHES ABSPERRVENTIL FÜR DRUCKLEITUNGEN BEI PLÖTZLICHEM DRUCKABFALL

T60 Schlauchbruchsicherungen 1/4 ... 1 1/2" BSPP



- Unterstützt die Einhaltung von Sicherheitsvorschriften
- Verstellsichere Ausführung
- Kompakte und sichere Konstruktion
- Geringer Druckabfall
- Automatische Rückstellung
- Korrosionsbeständig
- 16 bar max. Betriebsdruck

TECHNISCHE MERKMALE

Betriebsmedium:

Gefilterte, geölte oder ungeölte Druckluft, inerte Gase

Betriebsdruck:

Maximal 16 bar, minimal abhängig von der Schlauchlänge, siehe Datenblatt

Umgebungstemperatur:

-20°C to +80°C

Bei Temperaturen unter +2°C bitte Luftbeschaffenheit beachten.

MATERIAL

Gehäuse: Aluminium

Innenteile: Messing

Feder: Edelstahl

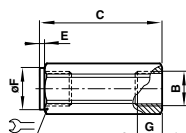

Maße

Typ	B	C	E	Ø F	G	⌀
T60C2890	G1/4	51	3	21	11	21
T60C2891	G1/4	51	3	21	11	21
T60C3890	G3/8	62	5	24	14	24
T60C3891	G3/8	62	5	24	14	24
T60C4890	G1/2	78	5	32	15	32
T60C4891	G1/2	78	5	32	15	32
T60C6890	G3/4	90	5	32	19	32
T60C6891	G3/4	90	5	32	19	32
T60C8890	G1	118	5	50	19	50
T60C8891	G1	118	5	50	19	50
T60CB890	G1 1/2	145	5	64	25,5	64
T60CB891	G1 1/2	145	5	64	25,5	64

Typ	Anschlussgröße	Druckabfall bei abgesperrtem Durchfluss (bar)	Schließdurchfluss bei 7 bar (dm³/s) ±10%	Durchfluss bei 7 bar Δ P 0,07 bar (dm³/s)
-----	----------------	---	--	---

T60C2890	●	1/4	0,14	8,3	6,5
T60C2891	●	1/4	0,3	14	6,5
T60C3890	●	3/8	0,14	19,4	13,5
T60C3891	●	3/8	0,3	32,2	13,5
T60C4890	●	1/2	0,14	32,2	23,2
T60C4891	●	1/2	0,3	48,3	23,2
T60C6890	●	3/4	0,14	48,3	43
T60C6891	●	3/4	0,3	80	43
T60C8890	●	1	0,14	92	68
T60C8891	●	1	0,3	128	68
T60CB890	●	1 1/2	0,14	186	145
T60CB891	●	1 1/2	0,3	268	145

Durchfluss und Drucktests entsprechen den Standardbedingungen ISO 6358

Weitere Informationen siehe store.norgren.com/de.
Mit unserer verbesserten Suchfunktion finden Sie alle relevanten Informationen - einfach und schnell.

RÜCKSCHLAGVENTILE Serie T55

Leitungseinbau M5...G1/2

Durchfluss nur in eine Richtung möglich

Einfache und zuverlässige Konstruktion

Silikonfrei

Geringer Öffnungsdruck

TECHNISCHE MERKMALE

Betriebsmedium:

Gefilterte, geölte oder ungeölte Druckluft

Betriebsdruck:

0,1 ... 10 bar

Umgebungstemperatur:

-20°C ... +80°C

Bei Temperaturen unter +2°C bitte Luftbeschaffenheit beachten.



MATERIAL

Gehäuse: Aluminium

O-ring: Nitrilkautschuk (silikonfrei)

Ventil: POM

Feder: Edelstahl

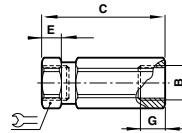

Maße

Typ	B	C	E	G	
T55M0500	M5	27,5	4	5	11
T55C1800	G1/8	42,5	7	7	14
T55C2800	G1/4	54	8	10,5	17
T55C3800	G3/8	63	9	12	24
T55C4800	G1/2	77	12	15	27

METRISCH Typ	Gewinde parallel	Anschlussgröße	Durchfluss C*	CV	Öffnungsdruck (bar)
T55M0500	–	M5	0,8	0,19	0,05
–	T55C1800	1/8	2,4	0,59	0,05
–	T55C2800	1/4	5,5	1,35	0,05
–	T55C3800	3/8	9,0	2,20	0,05
–	T55C4800	1/2	15,0	3,70	0,05

* C gemessen in dm³/[s.bar] / Cv gemessen in US gal/min

Weitere Informationen siehe store.norgren.com/de.
Mit unserer verbesserten Suchfunktion finden Sie alle relevanten Informationen - einfach und schnell.

RÜCKSCHLAGVENTIL

C00GL, C01G2, C02G2, C01G3, C02G3

Ø 4 ... 12, M5, 1/8" ... 1/2"



Hoher Durchfluss

Vernickelte Messingkomponenten sind widerstandsfähig gegenüber Korrosion sowie Verschmutzung und erhöhen somit die Nutzungsdauer (C01G2, C02G2, C01G3, C02G3)

Dichtvorbeschichtung auf allen konischen Gewinden sowie ein unverlierbarer gekammerter O-Ring bei allen zylindrischen Gewinden gewährleistet eine optimale Abdichtung (C01G2, C02G2, C01G3, C02G3).

TECHNISCHE MERKMALE

Betriebsmedium:

Gefilterte Druckluft, geölt oder ungeölt

Betriebsdruck:

Max. 10 bar

Betriebstemperatur:

0°C ... +60°C

Bei Temperaturen unter +2°C bitte Luftbeschaffenheit beachten.

Rohrdurchmesser:

4 ... 12 mm

Gewindeoptionen (C01G2, C02G2, C01G3, C02G3):

M5, 1/8, 1/4, 3/8 und 1/2

ISO G und ISO R

Schlaucharten:

Nylon 11 oder 12



Polyurethan 85, 95 oder 98 Shore A

Ø 4 ... 6

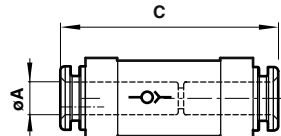
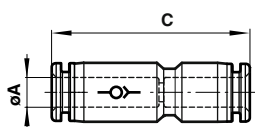

Ø 10 und 12





Rückschlagventil, steckbar

Typ	Typ	ØA	C
			
C00GL0400	-	4	42
C00GL0600	-	6	47,5
C00GL0800	-	8	55,5
-	C00GL1000	10	65
-	C00GL1200	12	73

Rückschlagventil, steckbar

Modell Kegelgewinde (Einlass)	Modell Kegelgewinde (Auslass)	ØA	B	C	G	
						
C01G20418	C01G30418	4	R1/8	27,5	8	10
C01G20618	C01G30618	6	R1/8	32,5	8	12
C01G20828	C01G30828	8	R1/4	27,5	10	14

Rückschlagventil, parallel

Modell ISO G-Gewinde (Einlass)	Modell ISO G-Gewinde (Auslass)	ØA	B	C	G	
						
C02G20405	C02G30405	4	M5	31,5	3,5	10
C02G20418	C02G30418	4	G1/8	27,5	6	10
C02G20618	C02G30618	6	G1/8	32,5	6	12
C02G20828	C02G30828	8	G1/4	37	7	15
C02G21038	C02G31038	10	G3/8	54	8	22
C02G21248	C02G31248	12	G1/2	60,5	9	24

Weitere Informationen siehe store.norgren.com/de.
Mit unserer verbesserten Suchfunktion finden Sie alle relevanten Informationen - einfach und schnell.

IN-LINE-DROSSELRÜCKSCHLAGVENTIL (BLOCKBAUFORM) UNIDIREKTIONAL

C00GE und C00GP

Ø 4 ... 12

Hoher Durchfluss

Leitungseinbau oder Paneelmontage

Arretierbare Einstellschraube

Einstellschraube gegen Ausblasen gesichert

Vernickelte Messingkomponenten sind widerstandsfähig gegenüber Korrosion sowie Verschmutzung und erhöhen somit die Nutzungsdauer



TECHNISCHE MERKMALE

Betriebsmedium:

Gefilterte Druckluft, geölt oder ungeölt

Betriebsdruck:

Max. 10 bar

Betriebstemperatur:

0°C ... +60°C

Bei Temperaturen unter +2°C bitte Luftbeschaffenheit beachten.

Rohrdurchmesser:





4 ... 12 mm

Schlaucharten:

Nylon 11 oder 12



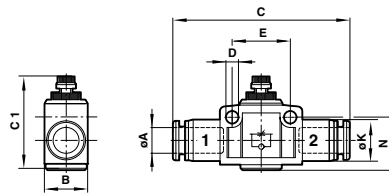

Polyurethan 85, 95 oder 98 Shore A

Drosselrückschlagventil

Typ	ØA	B	C	C1		D	E	ØK	N
				min.	max.				
 C00GE0400	4	12	45	30	33	3,3	15	11	13,5
 C00GE0600	6	16	50	35	39,5	4,4	20,5	13	17,5
 C00GE0800	8	19	55,5	37,5	42	4,4	23	15	20
 C00GE1000	10	23	61	44	49	4,4	28	17,5	23
 C00GE1200	12	26,5	70	47,5	53,5	4,4	32	20,5	25,5



Drosselrückschlagventil für Leitungseinbau – und Paneelmontage

Typ	ØA	B	C	C1		C2	D	E	ØK	N	Tafel- bohrung	Tafel- dicke	
				min.	max.								
 C00GP0400	4	12	42	35,5	38	5,5	3,2	15,5	11	13,5	12	11	5
 C00GP0600	6	16	49,5	43	48,5	8	4,3	20,5	13	17,5	17	16	6
 C00GP0800	8	19	56,5	47,5	53	8,5	4,3	23	15	20	19	17	6
 C00GP1000	10	23	63	53,5	61,5	10,5	4,3	27,5	17,5	23	22	17	7
 C00GP1200	12	26,5	73,5	57,5	64,5	12	4,4	32,5	20,5	25,5	24	21	7

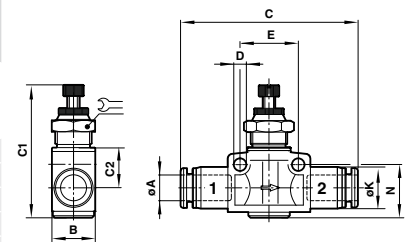

Weitere Informationen siehe store.norgren.com/de.
Mit unserer verbesserten Suchfunktion finden Sie alle relevanten Informationen - einfach und schnell.

DROSSELRÜCKSCHLAG-UND DROSSELVENTILE (BLOCKBAUFORM) Serien T1000 und T1100

Uni-directional (T1000) – M5, G1/8 ... G1/2
Bi-directional (T1100) – G1/8 und G1/4

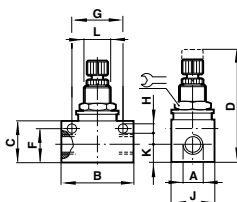

Maße

Typ	A	B	C	D	F	G	ØH	J	K	L	
T1000M0500	M5	25	15	45	12	18	4,5	12	5,5	M10 x 0,75	12
T1000C1800	G1/8	34	20	51	16,5	24	4,5	16	8	M12 x 1	14
T1000C2800	G1/4	45	25,5	61,5	21	32	4,5	19	9,5	M14 x 1	17
T1000C3800	G3/8	58	32,5	78,5	27	43	4,5	28	13	M20 x 1	24
T1000C4800	G1/2	65	36	82	30,5	50	4,5	30	15	M20 x 1	24
T1100C1800	G1/8	34	20	51	16,5	24	4,5	16	8	M12 x 1	14
T1100C2800	G1/4	45	25,4	61,5	20,8	32	4,5	19	9,5	M12 x 1	17

TECHNISCHE MERKMALE

Betriebsmedium:

Gefilterte, geölte oder ungeölte Druckluft

Betriebsdruck:

1 ... 10 bar (T1000 serie G1/8 ... G1/2)

0,3 ... 10 bar (T1000 serie M5)

0 ... 10 bar (T1100 serie)

Umgebungstemperatur:

-20°C ... +80°C

Bei Temperaturen unter +2°C bitte Luftbeschaffenheit beachten.

MATERIAL

Gehäuse:

Aluminium-Legierung

Dichtungen:

Nitrilkautschuk

Spindel und Innenteile:

Messing

Äußere Komponenten:

Aluminium-Legierung

Typ	Anschlussgröße	Max. regulierter Durchfluss		Freier Durchfluss		Öffnungsdruck (bar)	Min. Betriebsdruck (bar)
		C*	CV	C*	CV		
T1000M0500	M5	0,28	0,07	0,28	0,07	0,3	0,3
T1000C1800	G1/8	0,57	0,14	1,50	0,37	<0,1	1
T1000C2800	G1/4	1,30	0,32	2,80	0,69	<0,1	1
T1000C3800	G3/8	4,80	1,17	6,70	1,64	<0,1	1
T1000C4800	G1/2	7,50	1,84	8,30	2,00	<0,1	1
T1100C1800	G1/8	0,57	0,14	-	-	-	0
T1100C2800	G1/4	1,30	0,32	-	-	-	0

* C gemessen in dm³/(s.bar) / Cv gemessen in US gal/min

Weitere Informationen siehe store.norgren.com/de.
Mit unserer verbesserten Suchfunktion finden Sie alle relevanten Informationen - einfach und schnell.

STOPP-VENTIL, DRUCKREGELVENTIL UND PNEUMATISCHE SENSORVERSCHRAUBUNG



4 ... 12 mm Rohr außen Ø – G1/8 ... G1/2

Kompaktes Design

Push-In Schnellsteckverbindungen erleichtern den Aufbau von pneumatischen Systemen

Optimale Schlauchsicherung

Vereinfachung von pneumatischen Systemen



TECHNISCHE MERKMALE

Betriebsmedium:

Gefilterte Druckluft, geölt oder ungeölt

Betriebsdruck:

- Stop-Ventil:
Versorgungsdruck: 1 ... 10 bar
Steuerdruck: siehe Tabelle
- Druckregelventil:
Primärdruck: 1 ... Max. 10 bar
Sekundärdruck: 1 ... Max. 8 bar
- Pneumatische Sensorverschraubung:
Zylinderdruck: Max. 10 bar Sensor
Versorgungsdruck: 3 ... 10 bar
Sensor-Schaltdruck: 0,6 bar (typisch)

Umgebungstemperatur:

-20°C ... +80°C

Bei Temperaturen unter +2°C bitte Luftbeschaffenheit beachten.

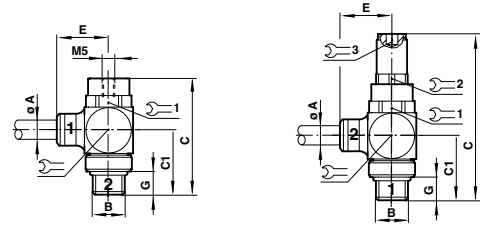

Maße

Typ	Ø A	B	C	C1	E	G	1	1
102GA0418	4	G1/8	41	20	22	6	13	16
102GA0618	6	G1/8	41	20	23	6	13	16
102GA0628	6	G1/4	48	26	25	10,5	17	20
102GA0828	8	G1/4	48	26	26	10,5	17	20
102GA0838	8	G3/8	55	29	28	10,8	22	24
102GA1038	10	G3/8	55	29	32,5	10,8	22	24
102GA1248	12	G1/2	65,5	36	39,5	12,8	27	30

MATERIAL

Gehäuse: Messing vernickelt oder Kunststoff

Spannklemmring: Messing vernickelt

Dichtung: Kunststoff

O-Ringe: Nitrilkautschuk und Polyurethan

Einstellschraube: Messing verzinkt

Typ	Ø A	B	C	C1	E	G	1	2
102GB0418	4	G1/8	73	20	22	6	13 / 16	11/5
102GB0628	6	G1/4	81	26	25	10,5	17 / 20	13/5
102GB0828	8	G1/4	81	26	26	10,5	17 / 20	13/5
102GB0838	8	G3/8	86	29	28	10,8	22 / 24	17/6
102GB1038	10	G3/8	86	29	32,5	10,8	22 / 24	17/6

STOPP-VENTIL	Funktion	Rohr außen Ø mm	Außen-gewinde	Steuer-druck (bar)
102GA0418	●	4	G1/8	2,5
102GA0618	●	6	G1/8	2,5
102GA0628	●	6	G1/4	2,5
102GA0828	●	8	G1/4	2,5
102GA0838	●	8	G3/8	3
102GA1038	●	10	G3/8	3
102GA1248	●	12	G1/2	2,5

DRUCKREGELVENTIL	Funktion	Rohr außen Ø mm	Außengewinde
------------------	----------	-----------------	--------------



102GB0418	●	4	G1/8
102GB0628	●	6	G1/4
102GB0828	●	8	G1/4
102GB0838	●	8	G3/8
102GB1038	●	10	G3/8

PNEUMATISCHE SENSORVERSCHRAUBUNG	Funktion	Rohr außen Ø mm	Außengewinde
----------------------------------	----------	-----------------	--------------



102GD0418	●	4	G1/8
102GD0428	●	4	G1/4

Weitere Informationen siehe store.norgren.com/de.
Mit unserer verbesserten Suchfunktion finden Sie alle relevanten Informationen - einfach und schnell.

HOCHDRUCK-DROSSELRÜCKSCHLAGVENTILE

Serie M/800

Leitungseinbau – G1/8 ... G1



- Geeignet für Leitungseinbau
- Einstellschraube gegen Ausblasen gesichert
- Arretierbare Einstellschraube mit Positionsmarkierung
- Geeignet für Wandmontage
- Hoher Betriebsdruck

TECHNISCHE MERKMALE

Betriebsmedium:

Gefilterte, geölte oder ungeölte Druckluft

Betriebsdruck:

0,3 ... 16 bar

Umgebungstemperatur:

-20°C ... +80°C

Bei Temperaturen unter +2°C bitte Luftbeschaffenheit beachten.

MATERIAL

S/836, M/837, M/839

Gehäuse, Einstellknopf und Arretierungsring: Messing

M/840, M/855

Gehäuse, Einstellknopf und Arretierungsring: aluminium
Dichtungen: Nitrilkautschuk (silikonfrei).

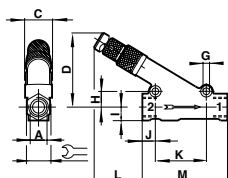

Maße

Typ	A	D max.	Ø G	H	I	J	K	L	M	☞
S/836	G1/8	38	5,1	8,5	8	5	24,5	27,5 max.	46	13
M/837	G1/4	37,5	5,2	11	9,5	6	41	25 max.	60	17
M/839	G1/2	80	8,3	17	16	13	57	53 max.	95	28
M/840	G3/4	104	8,3	21,5	17,5	20,5	76	66 max.	118	32
M/855	G1	147	13	26	24	23	90	107 max.	150	48

Typ	Anschluss	Max. regulierter Durchfluss		Freier Durchfluss	
		C**	CV	C**	CV
					
S/836 ●	G1/8	0,7	0,17	2,1	0,6
M/837 ●	G1/4	2	0,49	4,3	1
M/839 ●	G1/2	12	2,9	17	4,1
M/840 ●	G3/4	18	4,4	38	9,3
M/855 ●	G1	36	8,8	45	11

** C gemessen in dm³/[s.bar] / Cv gemessen in US gal/min

Weitere Informationen siehe store.norgren.com/de.
Mit unserer verbesserten Suchfunktion finden Sie alle relevanten Informationen - einfach und schnell.

EINSCHRAUBDROSSEL MIT SCHALLDÄMPFER

Serie T20

M5, G1/8 ... G1/2



Drosselventile mit integriertem Schalldämpfer
Einstellschraube gegen Ausblasen gesichert
Kompaktes Design

TECHNISCHE MERKMALE

Betriebsmedium:

Gefilterte, geölte oder ungeölte Druckluft, inerte Gase

Betriebsdruck:

0 ... 10 bar

Umgebungstemperatur:

-20°C ... +80°C

Bei Temperaturen unter +2°C bitte Luftbeschaffenheit beachten.

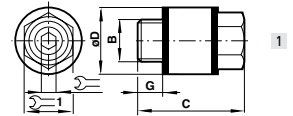

MATERIAL

Gehäuse und Dichtung:

Polyamid

Filter/Filterelement:

Sinter-Kunststoff (Polyethylen)

Einstellschraube:

Stahl verzinkt

Maße

Typ	B	C	G	Ø D	1	1	Zeichn.
T20M0500	M5	16	5	-	1,5	8	1
T20C1800	G1/8	20,5	6	15	2,5	13	1
T20C2800	G1/4	29	7	18	4	15	1
T20C3800	G3/8	38	8	24	6	20	1
T20C4800	G1/2	50	10	30	8	25	1

Typ	Gewinde	Anschlussgröße	Max. regulierter Durchfluss C**	Cv
 T20M0500	Metrisch	M5	0,3	0,07
T20C1800	BSPP	1/8	1,6	0,4
T20C2800	BSPP	1/4	3,2	0,8
T20C3800	BSPP	3/8	6,9	1,7
T20C4800	BSPP	1/2	10	2,4

** C gemessen in dm³/(s.bar) / Cv gemessen in US gal/min

Weitere Informationen siehe store.norgren.com/de.
Mit unserer verbesserten Suchfunktion finden Sie alle relevanten Informationen - einfach und schnell.

SCHNELLENTLÜFTUNGSVENTILE

T70, S/511, S/513, S/514

G1/8 ... G1/2



Ermöglichen eine schnelle Entlüftung von Druckluftbehältern und Zylindern

Gewährleisten höhere Zylindergereschwindigkeiten

Einfache, kompakte Konstruktion

Alternative Ausführungen mit integriertem Schalldämpfer

Sehr zuverlässige Funktionsweise

TECHNISCHE MERKMALE

Betriebsmedium:

Gefilterte, geölte oder ungeölte Druckluft

Betriebsdruck:

0,5 ... 10 bar (T70)

0,7 ... 10 bar (S/511)

0,7 ... 7 bar (S/513, S/514)

Umgebungstemperatur:

-20°C ... +80°C

Bei Temperaturen unter +2°C bitte Luftbeschaffenheit beachten.

MATERIAL

Gehäuse und Deckel:

Zinklegierung:

(T70*1800 und T70*2800, S/513)

Aluminium-Legierung:

(T70*3800 und T70*4800, S/511, S/514)

Dichtungen:

Nitrilkautschuk (T70), Polyurethan (S/51*)

O-ring:

Nitrilkautschuk

Filterelement:

Sinter-Kunststoff (S/513, S/514)

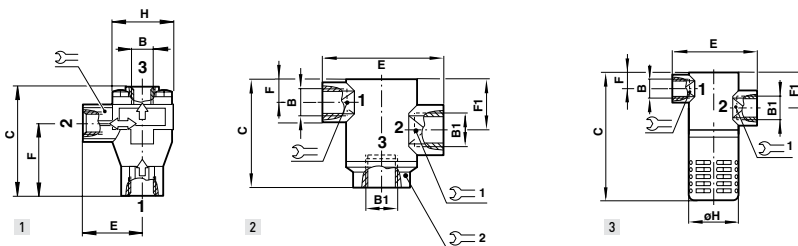

Maße

Typ	B	C	E	F		Zeichn.
T70C1800	G1/8	53	28	35,5	19	1
T70C2800	G1/4	53	28	35,5	19	1
T70C3800	G3/8	73,5	40	48	30	1
T70C4800	G1/2	73,5	40	48	30	1

Typ	B/B1	C	E	F/F1				Zeichn.
S/511	G1/2 / G3/4	86	100	17/48	30	36	32	2

Typ	B/B1	C	E	F/F1	Ø H		Zeichn.
S/513	G1/4 / G3/8	86,5	58	10 / 23	34	21 / 23	3
S/514	G1/2 / G3/4	134	100	17 / 48	47,5	30 / 36	3

Typ	Anschlussgröße BSPP	Durchfluss (1 ... 2)**		Durchfluss (2 ... 3)**	
		C*	Cv	C*	Cv



T70C1800	●	G1/8	3,8	0,9	7,3	1,8
T70C2800	●	G1/4	7,7	1,9	10	2,5
T70C3800	●	G3/8	15,5	3,8	22,5	5,5
T70C4800	●	G1/2	21,5	5,3	24	5,9
S/511	●	G1/2	5,7	1,9	44	10,8
S/513	●	G1/4	3,9	0,8	11	2,7
S/514	●	G1/2	5,7	1,9	32	7,8

* C: gemessen in dm³/(s bar) / Cv gemessen in US gal/min, ** Durchfluss gemessen bei 6 bar Eingangsdruck

EXPRESS PLUS

S/513 und S/514 Schnellentlüftungsventile

Komplett mit integriertem Schalldämpfer



Weitere Informationen siehe store.norgren.com/de.
Mit unserer verbesserten Suchfunktion finden Sie alle relevanten Informationen - einfach und schnell.

WEITERE PRODUKTE

RÜCKSCHLAGVENTILE

- Freier Durchfluss in eine Richtung
- Einfache und zuverlässige Konstruktion
- Geringes Gewicht
- Geringer Öffnungsdruck
- Hoher Betriebsdruck



Typ		Rohr Außen Ø
T50P0004	●	4
T50P0006	●	6
T50P0008	●	8
T50P0010	●	10
T50P0012	●	12

WECHSELVENTILE (ODER-GLIEDER)

- Verknüpfung von zwei Eingangssignalen zu einem Ausgangssignal
- Erzeugung einer logischen ODER-Funktion
- Verknüpfungen von drei und mehr Signalen möglich
- Wechselventile können hintereinander gekoppelt werden



Typ		Anschluss
T65C1800	●	G1/8
T65C2800	●	G1/4

HOCHDRUCK-RÜCKSCHLAGVENTILE S/520

- Freier Durchfluss in eine Richtung
- Einfache und zuverlässige Konstruktion
- Hoher Betriebsdruck und hohe Temperaturen
- Verschleißteilsatz lieferbar



Typ		Anschluss
S/520	●	G1/8
S/521	●	G1/4
S/532	●	G3/8
S/522	●	G1/2

Weitere Informationen siehe store.norgren.com/de.
Mit unserer verbesserten Suchfunktion finden Sie alle relevanten Informationen - einfach und schnell.

15 mm Steckverbinder mit Steckerbild Form C (DIN EN 175301-803)



Ventile	Anschlussstecker	Typ	Steckerart	Kabel-länge	Spannung AC	DC	Sonstiges	Überspan-nungsschutz	Schutzart	Verschrau-bung	Leistungs-aufnahme
V50, V40/V41, V44/V45	Stecker mit eingeschweißtem Kabel	V10013-D01	● DIN EN175301-803	1000 mm	-	-	-	-	IP 65	Pg 7	-
		V10013-D03	● DIN EN175301-803	3000 mm	-	-	-	-	IP 65	Pg 7	-
	Stecker mit PG-Verschraubung	V10027-D00	● DIN EN175301-803	-	-	-	-	-	IP 65	Pg 7	-
		0588666000000000	● DIN EN175301-803	-	-	-	-	-	IP 65	Pg 7	-
Stecker		V10012-D13	● DIN EN175301-803	-	12...24 V	12...24 V	LED,VDR	●	IP 65	Pg 7	0,25W
		V10012-D18	● DIN EN175301-803	-	110 V	110 V	LED,VDR	●	IP 65	Pg 7	0,25W
		V10012-D19	● DIN EN175301-803	-	220 V	220 V	LED,VDR	●	IP 65	Pg 7	0,25W
Stecker mit eingeschweißtem Kabel und LED		V10014-D01	● DIN EN175301-803	1000 mm	24 V	24 V	LED,VDR	●	IP 65	Pg 7	0,25W
		V10014-D03	● DIN EN175301-803	3000 mm	24 V	24 V	LED,VDR	●	IP 65	Pg 7	0,25W
		V10015-D01	● DIN EN175301-803	1000 mm	110 V	110 V	LED,VDR	●	IP 65	Pg 7	0,25W
		V10015-D03	● DIN EN175301-803	3000 mm	110 V	110 V	LED,VDR	●	IP 65	Pg 7	0,25W
		V10016-D01	● DIN EN175301-803	1000 mm	220 V	220 V	LED,VDR	●	IP 65	Pg 7	0,25W
		V10016-D03	● DIN EN175301-803	3000 mm	220 V	220 V	LED,VDR	●	IP 65	Pg 7	0,25W
Leuchtende Dichtung		V10037-E13	● DIN EN175301-803	-	12...24 V	12...24 V	Grüne LED	●	IP 65	-	0,25W
		V10037-E18	● DIN EN175301-803	-	110...120 V	110...120 V	Grüne LED	●	IP 65	-	1W
		V10037-E19	● DIN EN175301-803	-	220...240 V	220...240 V	Grüne LED	●	IP 65	-	1W

22 mm Industriestandard oder nach Form B (DIN EN 175 301-803)

Ventile	Anschlussstecker	Typ	Steckerart	Kabel-länge	Spannung AC	DC	Sonstiges	Überspan-nungsschutz	Schutzart	Verschrau-bung	Leistungs-aufnahme
97300, V51/V53, Excel 22, V60/V63, ISO★STAR, UM/22000, 97100	Stecker mit eingeschweißtem Kabel	M/P43313/1	● 22mm, Industriestand.	1000 mm	-	-	-	-	IP 65	Pg 9	-
		M/P43313/3	● 22mm, Industriestand.	3000 mm	-	-	-	-	IP 65	Pg 9	-
	Stecker mit PG-Verschraubung	M/P19063	● 22mm, Industriestand.	-	-	-	-	-	IP 65	Pg 9	-
Stecker		M/P24121/1	● 22mm, Industriestand.	-	12...24 V	12...24 V	LED,VDR	●	IP 65	Pg 9	0,25W
		M/P24121/2	● 22mm, Industriestand.	-	110 V	110 V	LED,VDR	●	IP 65	Pg 9	0,25W
		M/P24121/3	● 22mm, Industriestand.	-	220 V	220 V	LED,VDR	●	IP 65	Pg 9	0,25W
Stecker mit eingeschweißtem Kabel und LED		M/P43314/11	● 22mm, Industriestand.	1000 mm	24 V	24 V	LED,VDR	●	IP 65	Pg 9	0,25W
		M/P43314/13	● 22mm, Industriestand.	3000 mm	24 V	24 V	LED,VDR	●	IP 65	Pg 9	0,25W
		M/P43314/21	● 22mm, Industriestand.	1000 mm	110 V	110 V	LED,VDR	●	IP 65	Pg 9	0,25W
		M/P43314/23	● 22mm, Industriestand.	3000 mm	110 V	110 V	LED,VDR	●	IP 65	Pg 9	0,25W
		M/P43314/31	● 22mm, Industriestand.	1000 mm	220 V	220 V	LED,VDR	●	IP 65	Pg 9	0,25W
		M/P43314/33	● 22mm, Industriestand.	3000 mm	220 V	220 V	LED,VDR	●	IP 65	Pg 9	0,25W
Leuchtende Dichtung		M/P40859	● 22mm, Industriestand.	-	12...24 V	12...24 V	Grüne LED	●	IP 65	-	0,25W
		M/P40886	● 22mm, Industriestand.	-	110...120 V	110...120 V	Grüne LED	●	IP 65	-	1W
		M/P40860	● 22mm, Industriestand.	-	220...240 V	220...240 V	Grüne LED	●	IP 65	-	1W
Stecker mit PG-Verschraubung		0680003000000000	● DIN EN175301-803	-	12...250 V	12...250 V	-	●	IP 65	Pg 9	0,25W
		0664811000000000	● DIN EN175301-803	-	-	24 V	Grüne LED	●	IP 65	Pg 9	1W
		0664812000000000	● DIN EN175301-803	-	250 V	-	Grüne LED	●	IP 65	Pg 9	1W

Weitere Informationen siehe store.norgren.com/de.
Mit unserer verbesserten Suchfunktion finden Sie alle relevanten Informationen - einfach und schnell.

30 mm Steckverbinder mit Steckerbild Form A (DIN EN 175301-803)

Ventile	Anschlussstecker	Typ	Steckerart	Kabellänge	Spannung AC	DC	Sonstiges	Überspannungsschutz	Schutzart	Verschraubung	Leistungsaufnahme
ISO★STAR, 97300, 24011, V04, V05, Excelon 32, 80200, XSz,	Stecker mit eingeschweißtem Kabel	M/P43315/1	● DIN EN175301-803	1000 mm	-	-	-	-	IP 65	Pg 11	-
		M/P43315/3	● DIN EN175301-803	3000 mm	-	-	-	-	IP 65	Pg 11	-
VP10, 18D, 95000, 96000, 97100	Stecker mit PG-Verschraubung	M/P15737	● DIN EN175301-803	-	250 V	300 V	-	-	IP 65	Pg 11	-
		M/P19117	● DIN EN175301-803	-	-	240 V	-	-	IP 65	Pg 11	-
		0570275000000000	● DIN EN175301-803	-	250 V	300 V	-	-	IP 65	Pg 11	-
		0663303000000000	● DIN EN175301-803	-	12 ... 250 V	12 ... 250 V	-	-	IP 65	Pg 11	-
		0570110000000000	● DIN EN175301-803	-	12 ... 240 V	12 ... 240 V	-	-	IP 65	Pg 11	-
Stecker		M/P24120/1	● DIN EN175301-803	-	10 ... 50 V	10 ... 50 V	LED/VDR	●	IP 65	Pg 11	0,25W
		M/P24120/2	● DIN EN175301-803	-	70 ... 115 V	70 ... 115 V	LED/VDR	●	IP 65	Pg 11	0,25W
		M/P24120/3	● DIN EN175301-803	-	150 ... 240 V	150 ... 240 V	LED/VDR	●	IP 65	Pg 11	0,25W
Stecker mit eingeschweißtem Kabel und LED		M/P43316/11	● DIN EN175301-803	1000 mm	24 V	24 V	LED,VDR	●	IP 65	Pg 11	0,25W
		M/P43316/13	● DIN EN175301-803	3000 mm	24 V	24 V	LED,VDR	●	IP 65	Pg 11	0,25W
		M/P43316/23	● DIN EN175301-803	3000 mm	110 V	110 V	LED,VDR	●	IP 65	Pg 11	0,25W
		M/P43316/31	● DIN EN175301-803	1000 mm	220 V	220 V	LED,VDR	●	IP 65	Pg 11	0,25W
		M/P43316/33	● DIN EN175301-803	3000 mm	220 V	220 V	LED,VDR	●	IP 65	Pg 11	0,25W
Leuchtende Dichtung		M/P40861	● DIN EN175301-803	-	12 ... 24 V	12 ... 24 V	Grüne LED	●	IP 65	-	0,25W
		M/P40880	● DIN EN175301-803	-	110 ... 120 V	110 ... 120 V	Grüne LED	●	IP 65	-	0,25W
		M/P40862	● DIN EN175301-803	-	220 ... 240 V	220 ... 240 V	Grüne LED	●	IP 65	-	0,25W

Weitere Informationen siehe store.norgren.com/de.
Mit unserer verbesserten Suchfunktion finden Sie alle relevanten Informationen - einfach und schnell.

KLASSISCHE BAUREIHE

3/2-SITZVENTIL, MANUELL/MECHANISCH**Martonair S/1340**

G1/4

Robuste Hochleistungsventile

Korrosionsbeständig

Einstellbare Hebelbetätigung, drehbar in 90° Schritten

Integrierte alternative Anschlüsse

TECHNISCHE MERKMALE**Betriebsmedium:**

Gefilterte, geölte oder ungeölte Druckluft

Wirkungsweise:

Direkt betätigte Sitzventile

Einbaulage:

Durchgangslöcher im Gehäuse

Anschlussgröße:

G1/4

Betriebsdruck:

0,7 ... 10 bar

Durchfluss:

1300 l/min

Betriebstemperatur:

-5°C ... +75°C

Bei Temperaturen unter +2°C bitte Luftbeschaffenheit beachten.

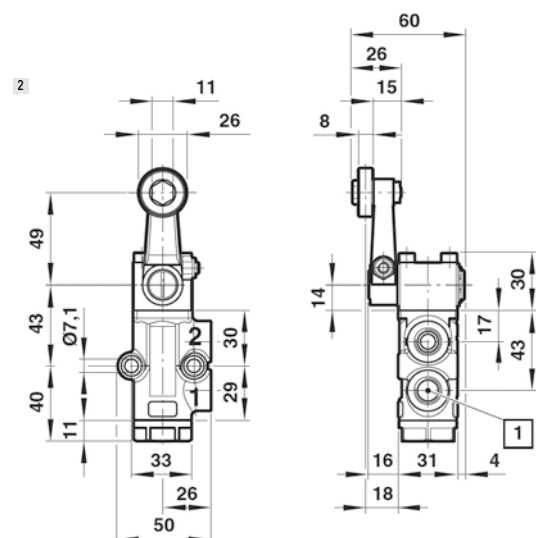
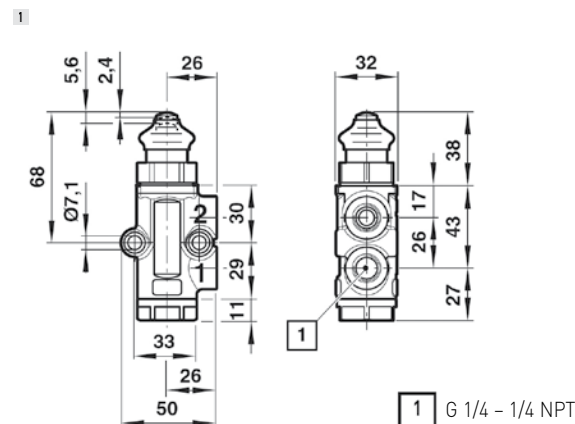

Typ	Betätigung	Zeichnungsnr.
S/1340/14	Stößel/Feder	1
S/1340/8	Rolle/Feder	2

Weitere Informationen siehe store.norgren.com/de.
Mit unserer verbesserten Suchfunktion finden Sie alle relevanten Informationen - einfach und schnell.

KLASSISCHE BAUREIHE

5/2-, 5/3-INLINE-WEGEVENTIL, MANUELL

Martonair M/1700

G1/4, G1/2

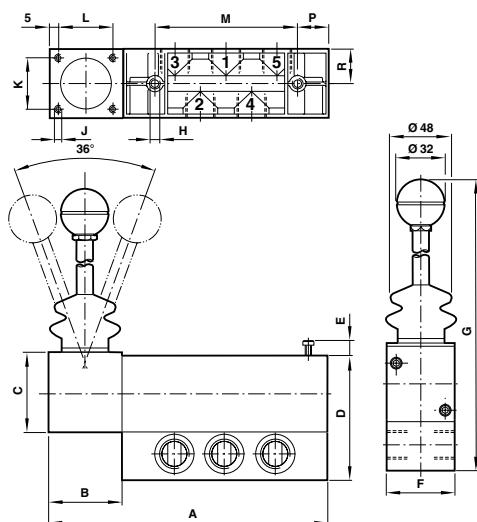

Maße

Typ	A	B	C	D	E	F	G	H	J	K	L	M	P	R
M/1702	143,5	42	41,5	65	0,5	35	200,5	M6	M4	27	32	67,5	17	17,5
M/17*4	197	49	56,5	89,5	9,5	35	222,5	M8	M5	35,5	35,5	101,5	23	24

Models

Typ	Anschluss	Funktion	Betätigung	Mittelstellung
M/1702/177	● G1/4	5/2	Hebel/Hebel	-
M/1702/87	● G1/4	5/3	Hebel/Hebel/Hebel	APB
M/1704/177	● G1/2	5/2	Hebel/Feder	-
M/1704/87	● G1/2	5/3	Hebel/Hebel/Hebel	APB
M/1704/687	● G1/2	5/3	Hebel/Feder/Hebel	APB
M/1714/687	● G1/2	5/3	Hebel/Feder/Hebel	COE

Kompakt und bewährt – ideal für eine Vielzahl von Anwendungen

Luftunterstützte Sperre gewährleistet sichere Ventilposition (nur Betätigung /177)

Einfache Instandhaltung und Grundplattenmontage sorgen für geringe Ausfallzeiten

TECHNISCHE MERKMALE

Betriebsmedium:

Gefilterte, geölte oder ungeölte Druckluft

Betriebsdruck:

2 ... 10 bar

Durchfluss:

Größe	l/min
G1/4	1290
G1/2	3200

Umgebungstemperatur:

-20°C ... +80°C

Bei Temperaturen unter +2°C bitte Luftbeschaffenheit beachten.

MATERIAL

Gehäuse und Grundplatten:

Druckguss-Zinklegierung

Kolbenschieber:

Aluminium

Dichtungen:

Nitrilkautschuk

Weitere Informationen siehe store.norgren.com/de.
Mit unserer verbesserten Suchfunktion finden Sie alle relevanten Informationen - einfach und schnell.

KLASSISCHE BAUREIHE

3/2-SITZVENTIL, MANUELL/MECHANISCH

Martonair M/21

G1/8

Kompakter Grundkörper mit geringem Gewicht

Sehr niedriger Steuerdruck

Entlüftungsprinzip

Entlüftungsanschluss geschützt durch Filterscheibe

Niedrige Betätigungskraft - sehr sensibel

TECHNISCHE MERKMALE

Betriebsmedium:

Gefilterte, geölte oder ungeölte Druckluft

Wirkungsweise:

Sitzventil, Betätigung durch Entlüftung

Einbaulage:

Durchgangslöcher im Gehäuse

Anschlussgröße:

G1/8

Betriebsdruck:

4 ... 10 bar

Durchfluss:

158 l/min

Betriebstemperatur:

+5°C ... +80°C

MATERIAL

Gehäuse:

Druckguss-Zinklegierung

Kolben:

Stahl

Dichtungen:

Nitrilkautschuk

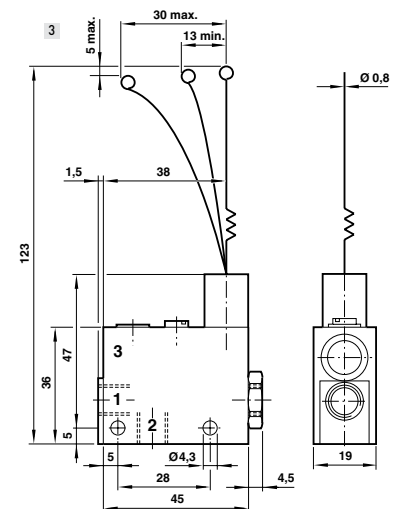
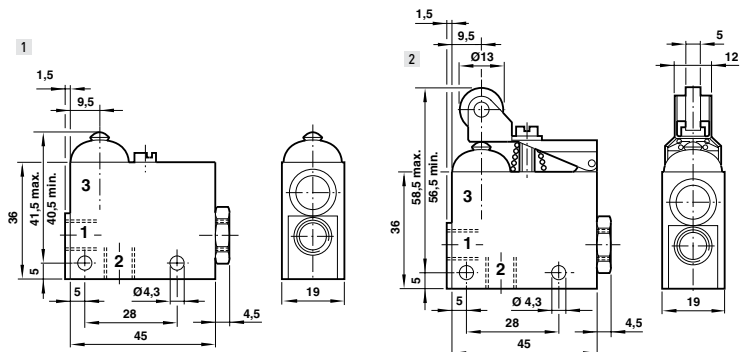

Typ	Funktion	Betätigung	Zeichnung	
M/21/41	●	3/2	Stößel (interne Versorgung)/Luft	1
M/21/11	●	3/2	Rolle (interne Versorgung)/Luft	2
M/21/70	●	3/2	Fühler (interne Versorgung)/Luft	3

Weitere Informationen siehe store.norgren.com/de.
Mit unserer verbesserten Suchfunktion finden Sie alle relevanten Informationen - einfach und schnell.

KLASSISCHE BAUREIHE

3/2-SITZVENTIL, MECHANISCH

Martonair M/1553

M5



Äußerst kompakte Form

Geringe Betätigungskräfte

Korrosionsfeste Konstruktion

Versionen mit manueller Betätigung
ebenfalls verfügbar

TECHNISCHE MERKMALE

Betriebsmedium:

Gefilterte, geölte oder ungeölte Druckluft

Wirkungsweise:

Direkt betätigte Sitzventile

Einbaulage:

Durchgangslöcher im Gehäuse

Anschlussgröße:

M5

Betriebsdruck:

2 ... 10 bar

Durchfluss:

59 l/min

Betriebstemperatur:

-20°C ... +80°C

Bei Temperaturen unter +2°C bitte Luftbeschaffenheit beachten.

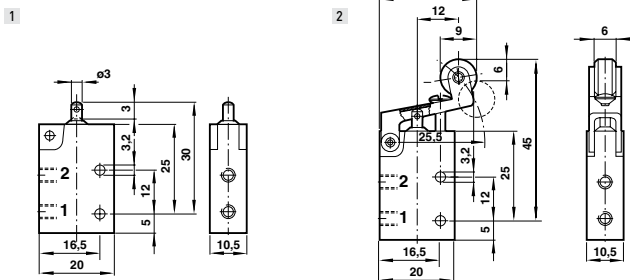

MATERIAL

Gehäuse:

Kunststoff

Rolle:

Kunststoff

Stößel:

Messing

Dichtungen:

Nitrilkautschuk

Typ	Funktion	Betätigung	Zeichnungsnr.
M/1553/14	3/2	Stößel/Feder	1
M/1553/8	3/2	Rolle/Feder	2

Weitere Informationen siehe store.norgren.com/de.
Mit unserer verbesserten Suchfunktion finden Sie alle relevanten Informationen - einfach und schnell.

KLASSISCHE BAUREIHE

3/2-, 5/2-INLINE-WEGEVENTIL

Enots Super X

G1/8, G1/4

Hohe Leistung durch bewährte Konstruktion

Interne Steuerluftversorgung bei elektropneumatisch betätigten Ventilen

Handhilfsbetätigung standardmäßig bei elektropneumatischer Betätigung

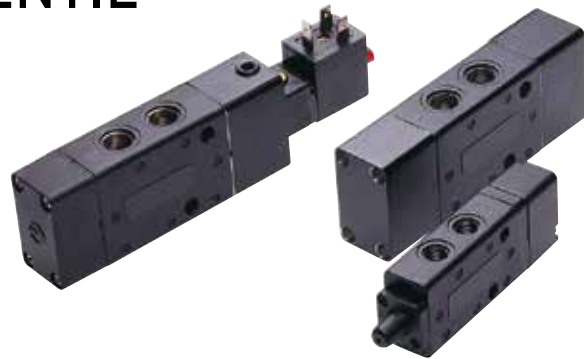

TECHNISCHE MERKMALE

Betriebsmedium:

Gefilterte, geölte oder ungeölte Druckluft

Betriebsdruck:

2 ... 10 bar, 930 mbar Vakuum –
10 bar (pneumatisch betätigt)

Durchfluss:

Anschlussgröße	l/min
G1/8	335
G1/4	965

Umgebungstemperatur:

0°C ... +70°C (pneumatisch betätigt)
0°C ... +50°C (elektropneumatisch betätigt)

Bei Temperaturen unter +2°C bitte Luftbeschaffenheit beachten.

MATERIAL

Gehäuse:

Druckguss-Zinklegierung

Enddeckel:

Aluminium oder glasfaserverstärkter Kunststoff

Dichtungen:

Nitrilkautschuk

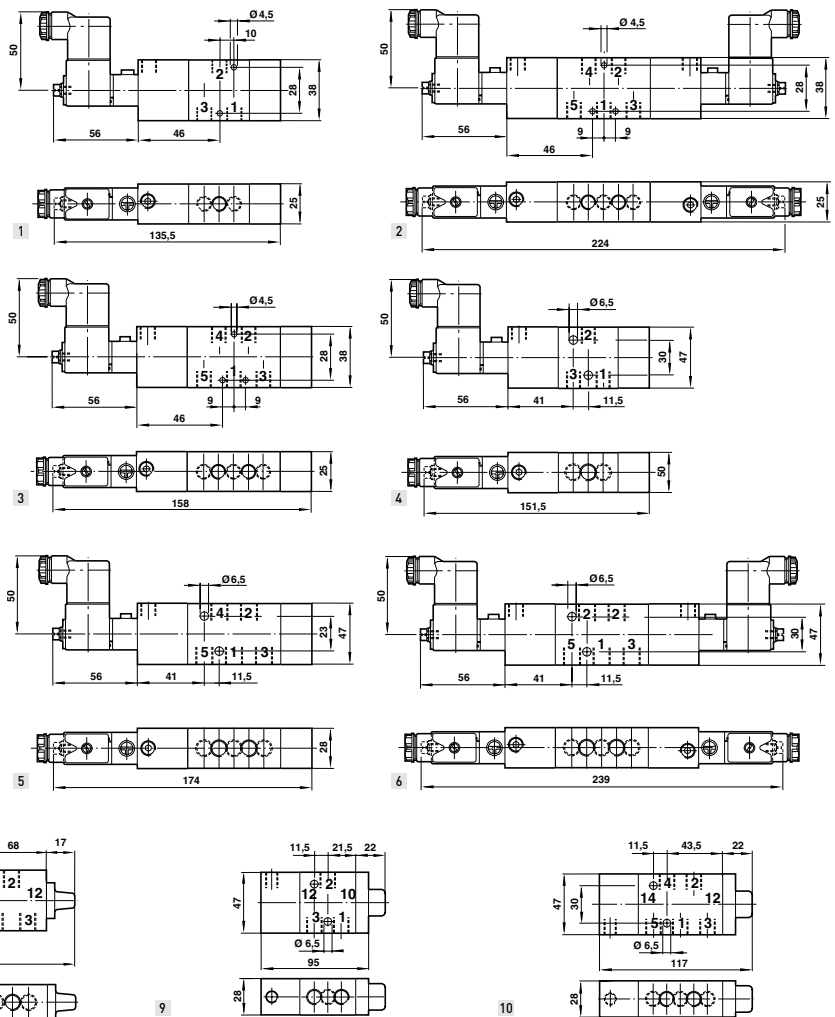

ELEKTROPNEUMATISCHE BETÄTIGUNG, 24 V DC				Zeichnung
Typ	Anschluss	Funktion	Betätigung	
1418350G024	G1/8	3/2 NC	El.magn./Feder	1
X418550G024	G1/8	5/2	El.magn./Feder	3
X418580G024	G1/8	5/2	El.magn./El.magn.	2
1428350G024	G1/4	3/2 NC	El.magn./Feder	4
X428550G024	G1/4	5/2	El.magn./Feder	5
X428580G024	G1/4	5/2	El.magn./El.magn.	6

PNEUMATISCHE BETÄTIGUNG				Steuerdruck (bar)	Zeichnung
Typ	Anschluss	Funktion	Betätigung		
03040102	G1/8	3/2 NC	Luft./Feder	4-10	7
03041302	G1/8	3/2 NC	Luft./Feder	2-10	7
X3044102	G1/8	5/2	Luft./Feder	3-10	8
03060102	G1/4	3/2 NC	Luft./Feder	2-10	9
03061302	G1/4	3/2 NC	Luft./Feder	4-10	9
X3064102	G1/4	5/2	Luft./Feder	3-10	10

Weitere Varianten verfügbar. Fragen Sie Ihr Express-Team

Weitere Informationen siehe store.norgren.com/de.
Mit unserer verbesserten Suchfunktion finden Sie alle relevanten Informationen - einfach und schnell.

KLASSISCHE BAUREIHE

3/2-, 5/2- UND 5/3-INLINE-WEGEVENTIL

Martonair M/20000

G1/2



Stahlverstärkte Kolbenschieberdichtungen – für Stabilität und Zuverlässigkeit

Anschlüsse für Leitungseinbau – Verrohrung bleibt übersichtlich

Handhilfsbetätigung standardmäßig

KLASSISCHE VENTILE

TECHNISCHE MERKMALE

Betriebsmedium:

Gefilterte, geölte oder ungeölte Druckluft

Durchfluss:

3450 l/min

Umgebungstemperatur:

-20°C ... +80°C (pneumatisch betätigt)

0°C ... +50°C (elektropneumatisch betätigt)

Bei Temperaturen unter +2°C bitte Luftbeschaffenheit beachten.

Betriebsdruck:

Max. 10 bar

MATERIAL

Gehäuse und Kolbenschieber:

Aluminium

Dichtungen:

Nitrilkautschuk

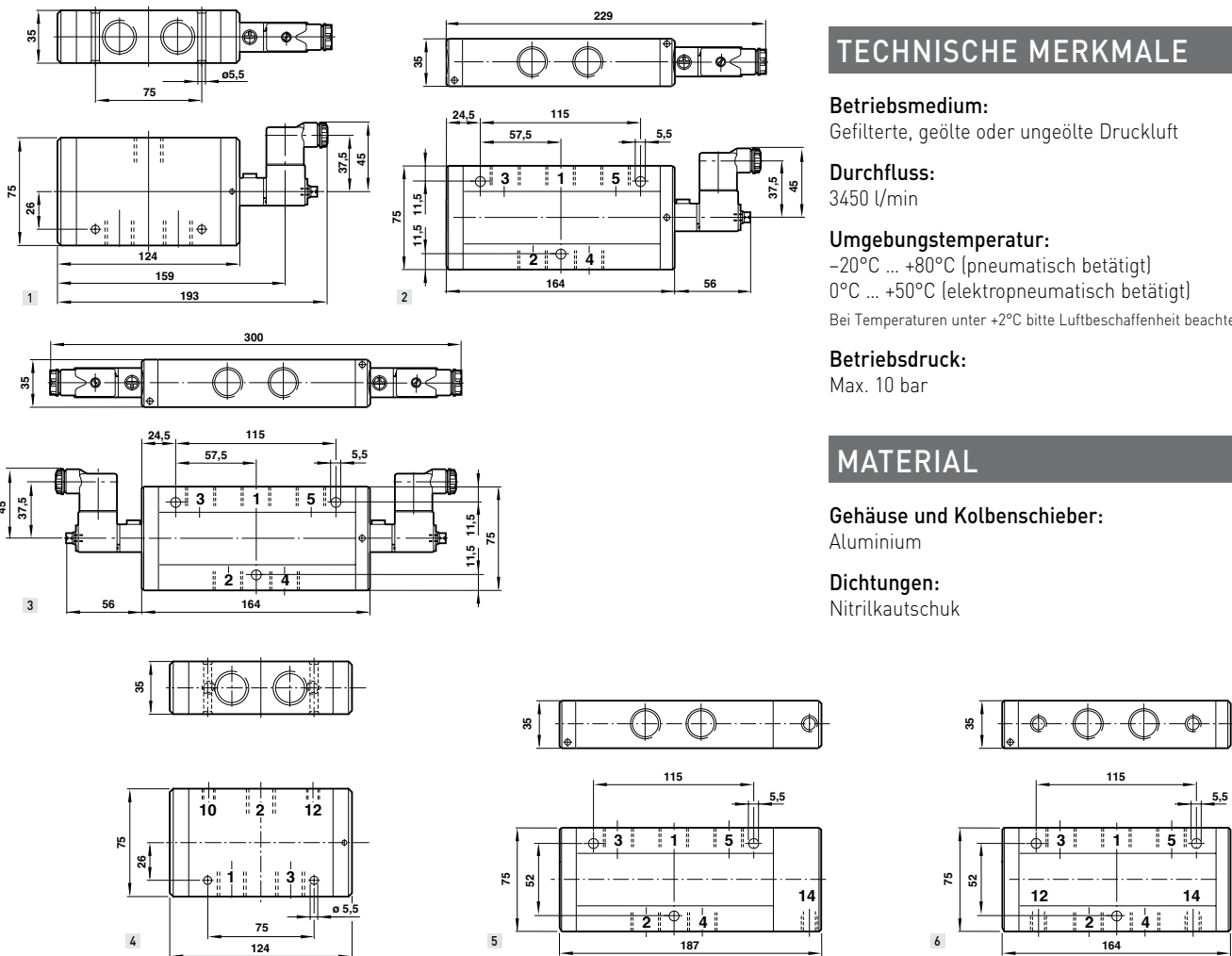

Models

ELEKTROPNEUMATISCHE BETÄTIGUNG, 24 V DC				
Typ	Funktion	Betätigung	Betriebsdruck (bar)	Zeichnung
M/20134/122/MDZ83J	3/2 NC	El.magn./Feder	2,5-10	1
M/20154/172/MDZ83J	5/2	El.magn./Feder	2,5-10	2
M/20154/6123/MDZ83J	5/3 APB	El.magn./Feder/El.magn.	2,8-10	3

Weitere Varianten verfügbar. Fragen Sie Ihr Express-Team

* OP = Betriebsdruck

PNEUMATISCHE BETÄTIGUNG					
Typ	Funktion	Betätigung	Betriebsdruck (bar)	Steuerdruck (bar)	Zeichnung
M/20134/40	3/2 NC	Luft./Feder	2-10	2+ [0,1xOP]*	4
M/20134/3	3/2 NC	Luft./Feder	1,3-10	1,3+ [0,1xOP]*	4
M/20154/40	5/2	Luft./Feder	2-10	2+ [0,1xOP]*	5
M/20154/3	5/2	Luft./Feder	1,7-10	1,7+ [0,2xOP]*	6
M/20154/63	5/3 APB	Luft./Feder/Feder	2,8-10	2,8+ [0,1xOP]*	6

Weitere Informationen siehe store.norgren.com/de.
Mit unserer verbesserten Suchfunktion finden Sie alle relevanten Informationen - einfach und schnell.

KLASSISCHE BAUREIHE

INLINE - ELEKTROPNEUMATISCH INDIREKT BETÄTIGTE KOLBENVENTILE

IMI Herion 26360, 80207

3/2 NC, 5/2, G1/4

Für doppelwirkende Antriebe

Überschneidungsfreies Schalten

Sicherheitsstellung bei Energieausfall durch mechanische Feder

Geeignet zur Verwendung an exponierten Standorten mit schwierigen Umgebungsbedingungen



TECHNISCHE MERKMALE

Betriebsmedium:

Gefilterte, Druckluft, geölt oder ungeölt, Instrumentenluft, Stickstoff oder neutrale Fluide

Betriebsdruck:

1 ... 10 bar

Durchfluss:

1200 l/min

Temperatur:

Ventil: -10 °C ... +60 °C

Bei Temperaturen unter +2°C bitte Luftbeschaffenheit beachten.
Bei Freiluftmontage alle Anschlüsse vor Eindringen von Feuchtigkeit schützen

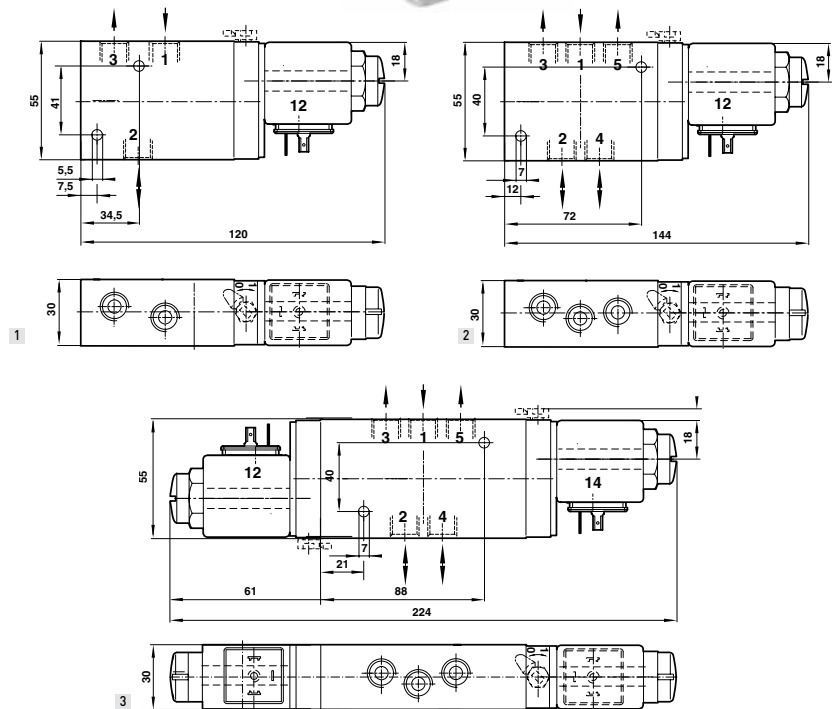

Typ 24 V DC	Typ 230 V AC	Anschlussgröße	Funktion	Betätigung	Durchfluss (l/min)	Betriebsdruck (bar)	Zeichnung.
8020765024202400	8020765024523050	G1/4	3/2	El.magn./Luftfeder	1200	1 ... 10	1
8020765421002400	8020765421123050	G1/4	3/2	El.magn./Luftfeder	1200	1 ... 10	1
2636065024202400	2636065024523050	G1/4	5/2	El.magn./Luftfeder	1200	1 ... 10	2
2636065421002400	2636065421123050	G1/4	5/2	El.magn./Luftfeder	1200	1 ... 10	2
2636265024202400	2636265024523050	G1/4	5/2	El.magn./El.magn.	1200	1 ... 10	3
2636265421002400	2636265421123050	G1/4	5/2	El.magn./El.magn.	1200	1 ... 10	3

Bei Ventilen ohne Magnet ersetzen Sie die letzten neun Stellen der Teilenummer durch 00000000. Weitere Varianten verfügbar. Fragen Sie Ihr Express-Team.

Kenngößen für Elektromagnete

Typ	Elektrische Leistung		Nennstrom		Schutzart	Temperatur Umgebung/Fluid °C	Elektrischer Anschluss
	24 V DC (W)	230 V AC (VA)	24 V DC (mA)	230 V AC (mA)			
0242	2,7	-	113	-	IP65 (mit Stecker)	-25 ... +60, Max. Fluidtemp. 80	DIN EN 175301-803, Form A
0245	-	4,2	-	-	IP65 (mit Stecker)	-25 ... +60, Max. Fluidtemp. 80	DIN EN 175301-803, Form A
4210	3,9	-	162	-	Ex e mb IIC T5/T6 Gb	-40 ... +55 (T6), -40...+80 (T4)	M20 x 1,5
4211	-	5,3	-	23	Ex tb IIIC T 130 °C Db IP66	-40 ... +55 (T6), -40...+80 (T4)	M20 x 1,5

Weitere Varianten verfügbar. Fragen Sie Ihr Express-Team

Weitere Informationen siehe store.norgren.com/de.
Mit unserer verbesserten Suchfunktion finden Sie alle relevanten Informationen - einfach und schnell.

KLASSISCHE BAUREIHE INLINE - ELEKTROPNEUMATISCH INDIREKT BETÄTIGTE KOLBENVENTILE

IMI Herion 26230

5/2, 5/3, G1/4, G1/2



Standard-Handhilfsbetätigung mit Verrastung

Kompaktes Design

Hohe Durchflussrate

Einfacher Aufbau des Kolbensystems mit Weichdichtung

Wartungsfrei

Einfach austauschbares Magnetsystem

TECHNISCHE MERKMALE

Betriebsmedium:

Gefilterte Druckluft, geölt oder ungeölt

Betriebsdruck:

1 ... 10 bar

Durchfluss:

1200 ... 3000 l/min

Umgebungstemperatur:

-10°C ... 50°C

Bei Temperaturen unter +2°C bitte Luftbeschaffenheit beachten.

Bei Freiluftmontage alle Anschlüsse vor Eindringen von Feuchtigkeit schützen

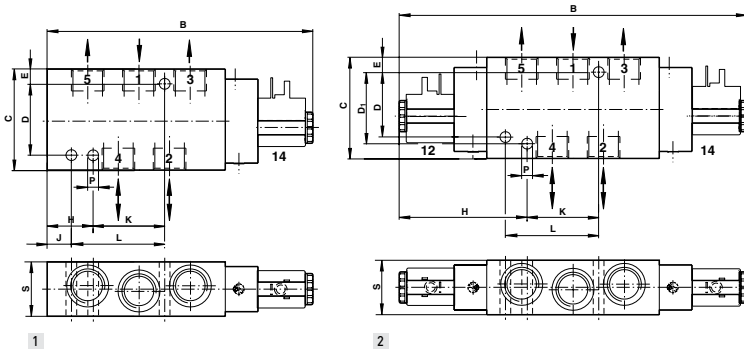

Maße

Typ	Zeichnung	B	C	D	E	H	J	K	L	ØP	S
5/2, G1/4	1	139,5	55	40	7,5	-	5	-	67	7	30
5/2, G1/2	1	171,5	65	46	9,5	30	16	46	60	7	35

Typ	Zeichnung	B	C	D	D1	E	H	K	L	ØP	S
5/2, G1/4	2	214,5	55	40	40	7,5	77,5	67	-	7	30
5/2, G1/2	2	223,5	65	46	46	9,5	82,5	46	60	7	35
5/3, G1/4	2	232,5	55	40	40	7,5	88	67	-	7	30
5/3, G1/2	2	289	70	46	50	10	-	50	60	7	40

Typ	24 V DC	230 V AC	Anschluss	Betätigung	Durchfluss (l/min)	Betriebsdruck (bar)	Elektrischer Anschluss	Zeichnung
2623000305202400	●	-	G1/4	5/2 EL.magn./Feder	1200	1 ... 10	DIN EN 175301-803 Form B	1
-	-	2623000303023050	●	G1/4	5/2 EL.magn./Feder	1200	DIN EN 175301-803 Form A	1
2623500305202400	●	-	G1/2	5/2 EL.magn./Feder	3000	2 ... 10	DIN EN 175301-803 Form B	1
-	-	2623500303023050	●	G1/2	5/2 EL.magn./Feder	3000	DIN EN 175301-803 Form A	1
2623100305202400	●	-	G1/4	5/2 EL.magn./EL.magn.	1200	1 ... 10	DIN EN 175301-803 Form B	2
-	-	2623100303023050	●	G1/4	5/2 EL.magn./EL.magn.	1200	DIN EN 175301-803 Form A	2
-	-	2623600303023050	●	G1/2	5/2 EL.magn./EL.magn.	3000	DIN EN 175301-803 Form A	2
2623300305202400	●	-	G1/4	5/3 APB	900	3 ... 10	DIN EN 175301-803 Form B	2
-	-	2623300303023050	●	G1/4	5/3 APB	900	DIN EN 175301-803 Form A	2
-	-	2623800303023050	●	G1/2	5/3 APB	2200	DIN EN 175301-803 Form A	2
-	-	2623200303023050	●	G1/4	5/3 COE	900	DIN EN 175301-803 Form A	2
-	-	2623700303023050	●	G1/2	5/3 COE	2200	DIN EN 175301-803 Form A	2
-	-	2623400303023050	●	G1/4	5/3 COP	900	DIN EN 175301-803 Form A	2

Bei Ventilen ohne Magnet ersetzen Sie die letzten neun Stellen der Teilenummer durch 00000000

Weitere Varianten verfügbar. Fragen Sie Ihr Express-Team.

APB = All Ports Blocked / Mittelstellung gesperrt

COE = Centre Open Exhaust / Mittelstellung entlüftet

COP = Centre Open Pressure / Mittelstellung belüftet.

Weitere Informationen siehe store.norgren.com/de.
Mit unserer verbesserten Suchfunktion finden Sie alle relevanten Informationen - einfach und schnell.

KLASSISCHE BAUREIHE

INLINE - ELEKTROPNEUMATISCH INDIREKT BETÄTIGTE KOLBENVENTILE

IMI Herion Baureihe 26220

4/2, G1/8, G1/4

Standard-Handhilfsbetätigung mit Verrastung

Kompaktes Design

Hoher Durchfluss

Geringe Leistungsaufnahme

Wartungsfrei

TECHNISCHE MERKMALE

Betriebsmedium:

Gefilterte, geölte oder ungeölte Druckluft

Betriebsdruck:

Max. 10 bar

Durchfluss:

700 ... 1400 l/min

Betriebstemperatur:

-10* ... +60 °C

* Bei Minustemperaturen getrocknete Druckluft verwenden!

Bei Freiluftmontage müssen alle Anschlüsse vor dem Eindringen von Feuchtigkeit geschützt werden!

MATERIAL

Gehäuse:

Aluminium

Dichtungen:

NBR

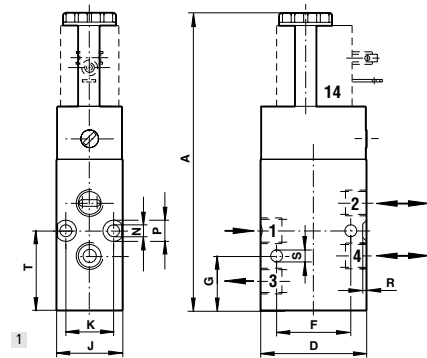

Maße

Typ	A	D	F	G	J	K	Ø N	Ø P	R	Ø S	T
26220**	112,5	40	28	20,5	25	18	4,5	8	2	4,5	30
26222**	127,5	55	32	28,5	30	23	4,5	-	-	5,5	40,5

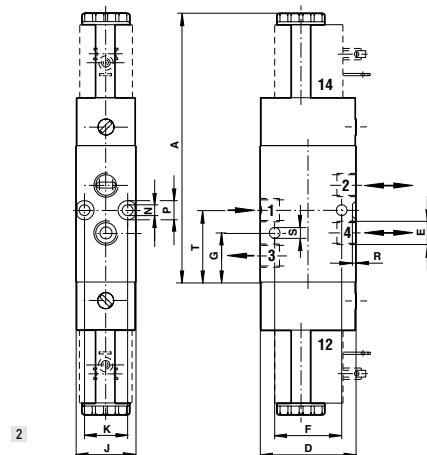

Maße

Typ	A	D	F	G	J	K	Ø N	Ø P	R	Ø S	T
26221**	172	40	28	25	25	18	4,5	8	2	4,5	34,5
26223**	191	55	32	36	30	23	4,5	-	-	5,5	48

ELEKTROPNEUMATISCHE BETÄTIGUNG

Typ	Anschluss	Funktion	Betätigung	Durchfluss (l/min)	Betriebsdruck (bar)	Leistungsaufnahme (W)	Elektrischer Anschluss	Zeichnungsnr.
2622000305202400	● G1/8	4/2	EL.magn./Feder	700	1,5 ... 10	4,8	DIN EN 175301-803 Form B	1
2622200305202400	● G1/4	4/2	EL.magn./Feder	1400	1,5 ... 10	4,8	DIN EN 175301-803 Form B	1
2622100305202400	● G1/8	4/2	EL.magn./EL.magn.	700	1,5 ... 10	4,8	DIN EN 175301-803 Form B	2
2622300305202400	● G1/4	4/2	EL.magn./EL.magn.	1400	1,5 ... 10	4,8	DIN EN 175301-803 Form B	2
2622001305002400	● G1/8	4/2	EL.magn./Feder	700	2 ... 8	1,7	DIN EN 175301-803 Form B	1
2622201305002400	● G1/4	4/2	EL.magn./Feder	1400	2 ... 8	1,7	DIN EN 175301-803 Form B	1
2622101305002400	● G1/8	4/2	EL.magn./EL.magn.	700	2 ... 8	1,7	DIN EN 175301-803 Form B	2
2622301305002400	● G1/4	4/2	EL.magn./EL.magn.	1400	2 ... 8	1,7	DIN EN 175301-803 Form B	2

Bei Ventilen ohne Magnet ersetzen Sie die letzten neun Stellen der Teilenummer durch 00000000

Weitere Varianten verfügbar. Fragen Sie Ihr Express-Team.

Weitere Informationen siehe store.norgren.com/de.
Mit unserer verbesserten Suchfunktion finden Sie alle relevanten Informationen - einfach und schnell.

DRUCKSCHALTER

Unser umfassendes Sortiment an Druckschaltern bietet eine Reihe von verschiedenen Optionen zur Konvertierung von Druckveränderungen in ein elektrisches Signal. Es umfasst elektromechanische und elektronische Schalter, die für pneumatische und hydraulische Anwendungen geeignet sind.

Die Produktpalette von Norgren Express enthält sowohl innovative Neuentwicklungen aus jüngster Vergangenheit wie auch "Klassiker", der Marken IMI Herion, Enots und Martonair. Auf jeder Katalogseite finden Sie umfassende Angaben. Natürlich erhalten Sie die entsprechenden PDF-Datenblätter auch online über unseren Webstore store.norgren.com/de.

LEICHT, KOMPAKT,
BENUTZERFREUNDLICH

STARK,
VIELSEITIG

OFFLINE-
PROGRAMMIERUNG



Übersicht

Bemerkung: Diese Produkte zeigen nur einen Teil des Druckschalter-Sortiments von Norgren. Sollten Sie einen benötigten Artikel hier nicht finden, fragen Sie Ihr Express-Team.

ELEKTROMECHANISCHE DRUCKSCHALTER

18D Pneumatik

-1 ... 30 bar



Seite 185

18D Hydraulik

5 ... 420 bar



Seite 186

20D

Feindruck, Allfluid und ATEX
-0,025 ... 100 bar



Seite 187

ELEKTRONIK-DRUCKSCHALTER

50D Pneumatik

-1 ... 10 bar



Seite 188

33D Pneumatik/Allfluid

-1 ... 400 bar



Seite 189

KLASSISCHE BAUREIHE

8D Pneumatik & Hydraulik



Seite 190

Martonair M/1339 Pneumatik



Seite 190

Enots 04015600 Pneumatik



Seite 190

ELEKTROMECHANISCHER DRUCKSCHALTER

18D Pneumatik

-1 ... 30 bar



- Goldplattierte Kontakte
- Hohe Schaltzahl zulässig
- Funktionssicher bei Erschütterungen bis 15 g
- Mikroschalter UL- und CSA-zugelassen
- Für eigensicheren Betrieb geeignet

TECHNISCHE MERKMALE

Betriebsmedium:

Neutrale gasförmige und flüssige Fluide

Wirkungsweise:

Membran

Umgebungstemperatur:

-10°C ... +80°C

Bei Temperaturen unter +2°C bitte Luftbeschaffenheit beachten

Wiederholgenauigkeit:

±3% vom Messbereich

Nennspannung/Schaltvermögen:

DIN Stecker: max. 250 V AC/ 100 mA

M12 x 1: max. 30 V/100 mA

Erste Wahl

BESSERE LEISTUNG UND GRÖßERE ZUVERLÄSSIGKEIT DURCH NORGREN.

Tausende Produkte und Zubehörartikel sofort lieferbar.

- Immer auf Lager
- 2 Jahre Garantie
- Schnelle Lieferung

DIESE DRUCKSCHALTER KÖNNEN FOLGENDE PRODUKTE ERSETZEN:

- Bosch Rexroth PM1
- Festo PEV

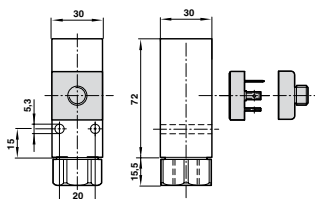

Standardmodelle

STANDARD Typ	Druckbereich (bar)	Fluid-Anschluss	Elektrischer Anschluss	Schaltdruckdifferenz (bar)	Max. Grenzdruck (bar)	Stecker	Steckverbinder M12 x 1 Gerade x 2 m lang	90° x 2 m lang
--------------	--------------------	-----------------	------------------------	----------------------------	-----------------------	---------	--	----------------



0880100000000000	● -1 ... 0	G1/4	DIN EN 175301-803 Form A	0,15 ... 0,18	80	-	-	-
0880110000000000	● -1 ... 1	G1/4	DIN EN 175301-803 Form A	0,25 ... 0,35	80	-	-	-
0880200000000000	● 0,2 ... 2	G1/4	DIN EN 175301-803 Form A	0,20 ... 0,35	80	-	-	-
0880300000000000	● 0,5 ... 8	G1/4	DIN EN 175301-803 Form A	0,35 ... 0,85	80	-	-	-
0880400000000000	● 1 ... 16	G1/4	DIN EN 175301-803 Form A	0,40 ... 1,20	80	-	-	-
0880600000000000	● 1 ... 30	G1/4	DIN EN 175301-803 Form A	1,00 ... 5,00	80	-	-	-
0880620000000000	● 1 ... 30	1/4 NPT	DIN EN 175301-803 Form A	1,00 ... 5,00	80	-	-	-
0880226000000000*	● 0,2 ... 4	G1/4	DIN EN 175301-803 Form A	0,20 ... 0,35	80	0570110000000000	-	-
0880326000000000*	● 0,5 ... 8	G1/4	DIN EN 175301-803 Form A	0,35 ... 0,85	80	0570110000000000	-	-
0880426000000000*	● 1 ... 16	G1/4	DIN EN 175301-803 Form A	0,40 ... 1,20	80	0570110000000000	-	-
0881100000000000	● -1 ... 0	Flansch	DIN EN 175301-803 Form A	0,15 ... 0,18	80	-	-	-
0881200000000000	● 0,2 ... 2	Flansch	DIN EN 175301-803 Form A	0,20 ... 0,35	80	-	-	-
0881300000000000	● 0,5 ... 8	Flansch	DIN EN 175301-803 Form A	0,35 ... 0,85	80	-	-	-
0881400000000000	● 1 ... 16	Flansch	DIN EN 175301-803 Form A	0,40 ... 1,20	80	-	-	-
0880160000000000	● -1 ... 0	G1/4	M12 x 1	0,15 ... 0,18	80	-	0523057000000000	0523058000000000
0880260000000000	● 0,2 ... 2	G1/4	M12 x 1	0,20 ... 0,35	80	-	0523057000000000	0523058000000000
0880360000000000	● 0,5 ... 8	G1/4	M12 x 1	0,35 ... 0,85	80	-	0523057000000000	0523058000000000
0880460000000000	● 1 ... 16	G1/4	M12 x 1	0,40 ... 1,20	80	-	0523057000000000	0523058000000000

AUSFÜHRUNGEN FÜR WASSER

0880323000000000	● 0,5 ... 8	G1/4	DIN EN 175301-803 Form A	0,35 ... 0,85	80	-	-	-
------------------	-------------	------	--------------------------	---------------	----	---	---	---

AUSFÜHRUNGEN GEMÄSS ATEX – ZONE 2 UND 22 [EX II 3G/D]

0880280000000000	● 0,2 ... 2	G1/4	DIN EN 175301-803 Form A	0,20 ... 0,35	80	-	-	-
0880380000000000	● 0,5 ... 8	G1/4	DIN EN 175301-803 Form A	0,35 ... 0,85	80	-	-	-
0880480000000000	● 1 ... 16	G1/4	DIN EN 175301-803 Form A	0,40 ... 1,20	80	-	-	-

* Schalter ist LABS-frei, Stecker muss separat bestellt werden, alle anderen Ausführungen mit DIN-Steckverbinder werden mit einem Standard-Anschlussstecker geliefert.

Weitere Informationen siehe store.norgren.com/de.
Mit unserer verbesserten Suchfunktion finden Sie alle relevanten Informationen - einfach und schnell.

ELEKTROMECHANISCHER DRUCKSCHALTER

18D Hydraulik

5 ... 420 bar

- Mikroschalter mit vergoldeten Kontakten
- Hohe Anzahl an Schaltzyklen
- Vibrationsfest bis 15 g
- Für eigensicheren Betrieb geeignet
- Mikroschalter UL und CSA zugelassen

TECHNISCHE MERKMALE

Betriebsmedium:

Für neutrale, selbstschmierende Fluide, z. B. Hydrauliköl, Schmieröl, leichtes Heizöl

Wirkungsweise:

Kolbenfühlersystem mit Weichdichtung

Temperatur:

Fluid/Umgebung: -10°C ... +80°C

Bei Temperaturen unter +2°C bitte Luftbeschaffenheit beachten

Betriebsviskosität:

Bis 1000 mm²/s

Wiederholgenauigkeit:

±3% vom Messbereich

Nennspannung/Schaltvermögen:

max. 250 V AC/ 100 mA



G1/4

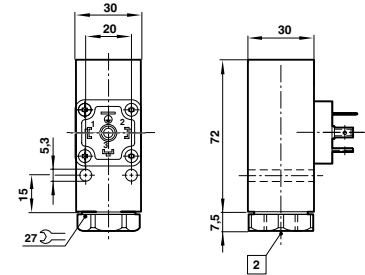

Flansch

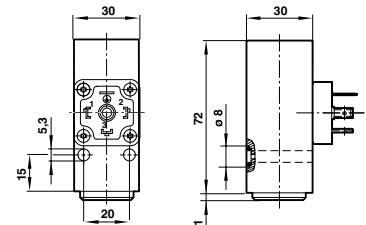

Erste Wahl

BESSERE LEISTUNG UND GRÖßERE ZUVERLÄSSIGKEIT DURCH NORGREN.
Tausende Produkte und Zubehörartikel sofort lieferbar.

- Immer auf Lager
- 2 Jahre Garantie
- Schnelle Lieferung

DIESE DRUCKSCHALTER KÖNNEN FOLGENDE PRODUKTE ERSETZEN:

- Bosch Rexroth PM1
- Festo PEV

Standardmodelle

Typ	Druckbereich (bar)	Fluid-Anschluss	Elektrischer Anschluss	Schaltdruckdifferenz (bar)	Max. Grenzdruck (bar)
 0882100000000000	5 ... 70	G1/4	DIN EN 175301-803 Form A	10,5 ... 15	400
0882200000000000	10 ... 160	G1/4	DIN EN 175301-803 Form A	11 ... 17	400
0882300000000000	25 ... 250	G1/4	DIN EN 175301-803 Form A	11 ... 17	400
0882400000000000	40 ... 420	G1/4	DIN EN 175301-803 Form A	17 ... 38	400
0883100000000000	5 ... 70	Flansch	DIN EN 175301-803 Form A	10,5 ... 15	400
0883200000000000	10 ... 160	Flansch	DIN EN 175301-803 Form A	11 ... 17	400
0883300000000000	25 ... 250	Flansch	DIN EN 175301-803 Form A	11 ... 17	400
0883400000000000	40 ... 420	Flansch	DIN EN 175301-803 Form A	17 ... 38	600

Alle Ausführungen werden mit einem Standard-Anschlussstecker geliefert.

Weitere Informationen siehe store.norgren.com/de. Mit unserer verbesserten Suchfunktion finden Sie alle relevanten Informationen - einfach und schnell.

ELEKTROMECHANISCHER DRUCKSCHALTER

Serie 20D

20D ATEX



20D Allfluid



Allfluid: -1 ... 100 bar
 ATEX Allfluid: -1 ... 63 bar
 Feindruck: 0 ... 0,25 bar

- Hohe Genauigkeit
- Robustes Metallgehäuse (Standard und Feindruck)
- Robustes Metallgehäuse in witterungs- beständiger Ausführung (ATEX)

TECHNISCHE MERKMALE

Betriebsmedium:
 Für neutrale, aggressive (nur Standard), nicht entflammare Gase und Fluide

Betriebsdruck:
 Allfluid: -1 ... 100 bar
 ATEX Allfluid: -1 ... 63 bar
 Feindruck: 0 ... 0,25 bar

**Nennspannung
 Schaltleistung:**
 max. 250 V AC/ 5 A
 max. 250 V AC/ 5 A
 max 250 V AC/100 mA

Temperatur:
 Fluid Umgebung
 -10 ... +100°C -25 ... +80°C (Allfluid und Feindruck)
 -10 ... +75°C -10 ... +75°C (ATEX)

Wiederholgenauigkeit:
 ±1% des Endwertes

20D Feindruck

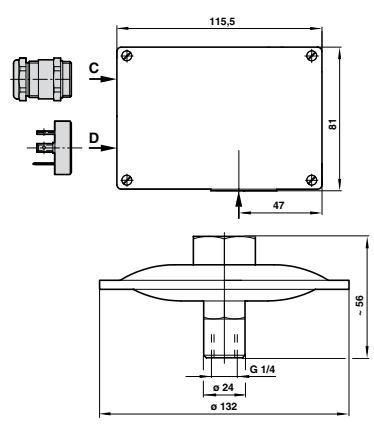

Standardmodelle

ALLFLUID Typ	Druckbereich (bar)	Fluid-Anschluss	Elektrischer Anschluss	Schaltdruckdifferenz	Schaltdruckdifferenzbereichs-anfang bar	Schaltdruckdifferenzbereichsende min bar	Max. Grenzdruck (bar)
--------------	--------------------	-----------------	------------------------	----------------------	---	--	-----------------------

Zubehör

Stecker	Befestigungselement - Stahl
---------	-----------------------------



1801505000000000	0,5 ... 6	G1/2	Kabelverschraubung Pg 13,5	Einstellbar	0,80	0,90	5,00	20	-	0574772000000000
1801605000000000	0,5 ... 10	G1/2	Kabelverschraubung Pg 13,5	Einstellbar	0,90	1,90	8,00	20	-	0574772000000000
1801615000000000	0,5 ... 10	G1/2	M20 x 1,5	Einstellbar	0,90	1,90	8,00	20	-	0574772000000000
1801715000000000	1 ... 16	G1/2	M20 x 1,5	Einstellbar	1,70	2,00	12,00	50	-	0574772000000000
1811505000000000	0,5 ... 6	G1/2	Kabelverschraubung Pg 13,5	Fest	0,30	0,35	-	20	-	0574772000000000
1811605000000000	0,5 ... 10	G1/2	Kabelverschraubung Pg 13,5	Fest	0,30	0,40	-	20	-	0574772000000000
1811615000000000	0,5 ... 10	G1/2	M20 x 1,5	Fest	0,30	0,40	-	20	-	0574772000000000
1811715000000000	1 ... 16	G1/2	M20 x 1,5	Fest	0,70	0,80	-	50	-	0574772000000000
ATEX ALLFLUID										
1841615000000000	0,5 ... 10	G1/2	M20 x 1,5	Fest	0,70	0,90	-	20	-	0574772000000000
1851615000000000	0,5 ... 10	G1/2	M20 x 1,5	Einstellbar	0,70	0,90	8,00	20	-	0574772000000000
FEINDRUCK										
1812500000000000	0 ... 0,025	G1/4	DIN EN 175301-803 Form A	Fest	0,003	0,004	-	0,5	0570110000000000	0574772000000000
1812600000000000	0 ... 0,06	G1/4	DIN EN 175301-803 Form A	Fest	0,004	0,006	-	0,5	0570110000000000	0574772000000000
1812700000000000	0,004 ... 0,16	G1/4	DIN EN 175301-803 Form A	Fest	0,004	0,008	-	0,5	0570110000000000	0574772000000000
1812800000000000	0 ... 0,25	G1/4	DIN EN 175301-803 Form A	Fest	0,004	0,009	-	0,5	0570110000000000	0574772000000000

Bemerkung: Weitere Regelbereiche auf Anfrage. Fragen Sie Ihr Express-Team.

Weitere Informationen siehe store.norgren.com/de. Mit unserer verbesserten Suchfunktion finden Sie alle relevanten Informationen - einfach und schnell.

ELEKTRONIK-DRUCKSCHALTER

50D Pneumatik

-1 ... 10 bar

Farbwechsel der Ziffern im Fehlerfall ermöglichen schnelle Fehlererkennung

Hohe Prozesssicherheit dank übersichtlichem Display und programmierbarem Diagnoseausgang

Einfache Montage auf DIN-Schienenprofil, mittels Wandhalterung oder Paneel

Alternative Fluidanschlüsse unten und hinten Materialien LABS-frei und RoHS konform

Die Druckschalter sind gemäß ATEX-Richtlinien/Bedingungen einsetzbar in der Zone 2, Gase (Kat. II 3G, Ex nA II T6 X) und Zone 22, Stäube (Kat. II 3D, Ex tD A22 IP65 T80°C X). Bei der Installation sind besondere Bedingungen zu beachten.



TECHNISCHE MERKMALE

Betriebsmedium:

Gefilterte (40 µm), geölte und ungeölte Druckluft

Temperatur:

Fluid 0°C ... +60°C

Umgebung 0°C ... +60°C

Bei Temperaturen unter +2°C bitte Luftbeschaffenheit beachten

Anzeige:

Druckeinheiten bar, psi, kPa, InHg Vakuum

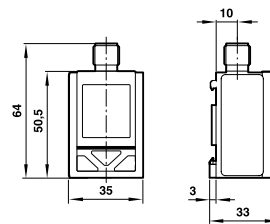

Elektrische Parameter

Elektrischer Anschluss:	M12 x 1
Spannungsversorgung:	UB = 24 V DC. (17 ... 30 V DC)

Elektroanschluss M12 x 1

PIN-No.	Signal	Kabelfarbe
1	Versorgungsspannung	Braun
2	Ausgang2 (PNP; NPN; analog 4 ... 20 mA/0 ... 10 V)	Weiß
3	0 V	Blau
4	Ausgang 1 (PNP; NPN)	Schwarz

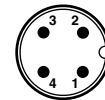

Standardmodelle

Zubehör

Typ	Druckbereich (bar)	Grenzdruck (bar)	Fluid-Anschluss	Ausgangssignal	Wandclip				Steckverbinder M12 x 1		90° x 2 m lang	Frontrahmen	Frontrahmen mit Tastatur
					Gerade x 2 m lang	x 5 m lang	Gerade	x 5 m lang					
	DS-E1V10F4B2PR00	● -1 ... 0	5	G1/4	2 x PNP	52396200000000	52305700000000	52305200000000	52305800000000	52403800000000	52403600000000		
	DS-E1V10P4B2PR00	● -1 ... 0	5	4 mm Dia. PIF	2 x PNP	52396200000000	52305700000000	52305200000000	52305800000000	52403800000000	52403600000000		
	DS-E1V11F4B2PR00	● -1 ... +1	5	G1/4	2 x PNP	52396200000000	52305700000000	52305200000000	52305800000000	52403800000000	52403600000000		
	DS-E1V11P4B2PR00	● -1 ... +1	5	4 mm Dia. PIF	2 x PNP	52396200000000	52305700000000	52305200000000	52305800000000	52403800000000	52403600000000		
	DS-E1P06F4B2PR00	● 0 ... 6	15	G1/4	2 x PNP	52396200000000	52305700000000	52305200000000	52305800000000	52403800000000	52403600000000		
	DS-E1P06P4B2PR00	● 0 ... 6	15	4 mm Dia. PIF	2 x PNP	52396200000000	52305700000000	52305200000000	52305800000000	52403800000000	52403600000000		
	DS-E1P06F4BPAR00	● 0 ... 6	15	G1/4	1 x PNP + 1 x analog	52396200000000	52305700000000	52305200000000	52305800000000	52403800000000	52403600000000		
	DS-E1P06P4BPAR00	● 0 ... 6	15	4 mm Dia. PIF	1 x PNP + 1 x analog	52396200000000	52305700000000	52305200000000	52305800000000	52403800000000	52403600000000		
	DS-E1P10F4B2PR00	● 0 ... 10	15	G1/4	2 x PNP	52396200000000	52305700000000	52305200000000	52305800000000	52403800000000	52403600000000		
	DS-E1P10P4B2PR00	● 0 ... 10	15	4 mm Dia. PIF	2 x PNP	52396200000000	52305700000000	52305200000000	52305800000000	52403800000000	52403600000000		
	DS-E1P10F4BPAR00	● 0 ... 10	15	G1/4	1 x PNP + 1 x analog	52396200000000	52305700000000	52305200000000	52305800000000	52403800000000	52403600000000		
	DS-E1P10P4BPAR00	● 0 ... 10	15	4 mm Dia. PIF	1 x PNP + 1 x analog	52396200000000	52305700000000	52305200000000	52305800000000	52403800000000	52403600000000		

Weitere Informationen siehe store.norgren.com/de.
Mit unserer verbesserten Suchfunktion finden Sie alle relevanten Informationen - einfach und schnell.

KLASSISCHE BAUREIHE

ELEKTROMECHANISCHE DRUCKSCHALTER**IMI Herion 8D Serie – Pneumatik und Hydraulik****TECHNISCHE MERKMALE****Betriebsmedium:**

Luft, Gas, Wasser, Hydrauliköl, Schmieröl und Leichtöl (Pneumatik) Ölbehandelte Druckluft, Hydrauliköl und andere Fluide mit guten Gleiteigenschaften (Hydraulik)

Betriebsviskosität: Bis 1,000 mm²/s**Wiederholgenauigkeit:** ± 2%**Umgebungstemperatur:**

-10°C ... +80°C (Pneumatik)
0°C ... +80°C (Hydraulik)

Bei Temperaturen unter +2°C bitte Luftbeschaffenheit beachten

**Standardmodelle**

PNEUMATIK-SCHALTER							Stecker
Typ	Druckbereich	Fluid-Anschluss	Elektrischer Anschluss	Einstellmethode	Schaltdruckdifferenz (bar)	Max. Grenzdruck (bar)	
0820150000000000	0,2 ... 12	G1/4	Kabelverschraubung pg 13,5	Sechskantschraube & Verschluss	0,9 ... 1,4	50	-
0820155000000000	0,2 ... 12	G1/4	DIN EN 175301-803 Form A	Sechskantschraube & Verschluss	0,9 ... 1,4	50	0570110000000000
0820160000000000	0,2 ... 12	G1/4	Kabelverschraubung pg 13,5	Drehknopf	0,9 ... 1,4	50	-
0820750000000000	0,5 ... 30	G1/4	Kabelverschraubung pg 13,5	Sechskantschraube & Verschluss	1,0 ... 2,0	50	-
0820850000000000	0,5 ... 30	Flansch	Kabelverschraubung pg 13,5	Sechskantschraube & Verschluss	1,0 ... 2,0	50	-
0820760000000000	0,5 ... 30	G1/4	Kabelverschraubung pg 13,5	Drehknopf	1,0 ... 2,0	50	-

HYDRAULIK-SCHALTER							Stecker
Typ	Druckbereich	Fluid-Anschluss	Elektrischer Anschluss	Einstellmethode	Schaltdruckdifferenz (bar)	Max. Grenzdruck (bar)	
0821051000000000	5 ... 70	G1/4	Kabelverschraubung pg 13,5	Sechskantschraube & Verschluss	7 ... 12	250	-
0821055000000000	5 ... 70	G1/4	DIN EN 175301-803 Form A	Sechskantschraube & Verschluss	7 ... 12	250	0570110000000000
0821050000000000	10 ... 160	G1/4	Kabelverschraubung pg 13,5	Sechskantschraube & Verschluss	9 ... 18	250	-
0821150000000000	10 ... 160	Flansch	Kabelverschraubung pg 13,5	Sechskantschraube & Verschluss	9 ... 18	250	-
0821060000000000	10 ... 160	G1/4	Drehknopf mit Skala	Drehknopf	9 ... 18	250	-
0821097000000000	50 ... 250	G1/4	Kabelverschraubung pg 13,5	Sechskantschraube & Verschluss	12 ... 16	340	-

Zubehör
ELEKTROMECHANISCHE DRUCKSCHALTER
Martonair M/1339

Pneumatik

Nicht einstellbar

Öffner oder Schließer

**Standardmodelle**

Typ	Druckbereich	Fluid-Anschluss	Schaltdruck
M/1339 ●	0 ... 10 bar	G1/8	2 bar +/- 0,5 bar

ELEKTROMECHANISCHE DRUCKSCHALTER
Enots 04015600

Pneumatik

Großer Einstellbereich

Öffner oder Schließer

**Standardmodelle**

Typ	Druckbereich	Fluid-Anschluss	Druckdifferenz
04015600 ●	1 ... 10 bar	G1/8	0,2 ... 0,7 bar

Weitere Informationen siehe store.norgren.com/de.
Mit unserer verbesserten Suchfunktion finden Sie alle relevanten Informationen - einfach und schnell.

DRUCKLUFTAUFBEREITUNG (FRL)

Carl Norgren erfand 1927 seinen ersten Druckluftöler. Mit dieser Innovation legte IMI Precision Engineering den Grundstein für eine Erfolgsgeschichte, die bis heute anhält. Weltweit steht IMI Precision Engineering an der Spitze bei Produkten für die Druckluftaufbereitung.

Eine qualitativ hochwertige und richtig ausgelegte Druckluftaufbereitung ist für einen störungsfreien und Betrieb von Anlagen und die verlängerte Lebensdauer von Komponenten unabdingbar. IMI Precision Engineering bietet dazu eines der umfassendsten Produktprogramme und deckt mit unterschiedlichsten Lösungen fast alle Anwendungsfälle ab. Die Produktübersicht am Anfang dieses Kapitels erleichtert Ihnen das Auffinden passender Lösungen aus den Standardserien von Olympian, Excelon, Excelon Pro bis zu Edelstahlserien und Sonderlösungen. Gerne steht Ihnen auch unser Team für eine fachmännische Beratung zur Verfügung.

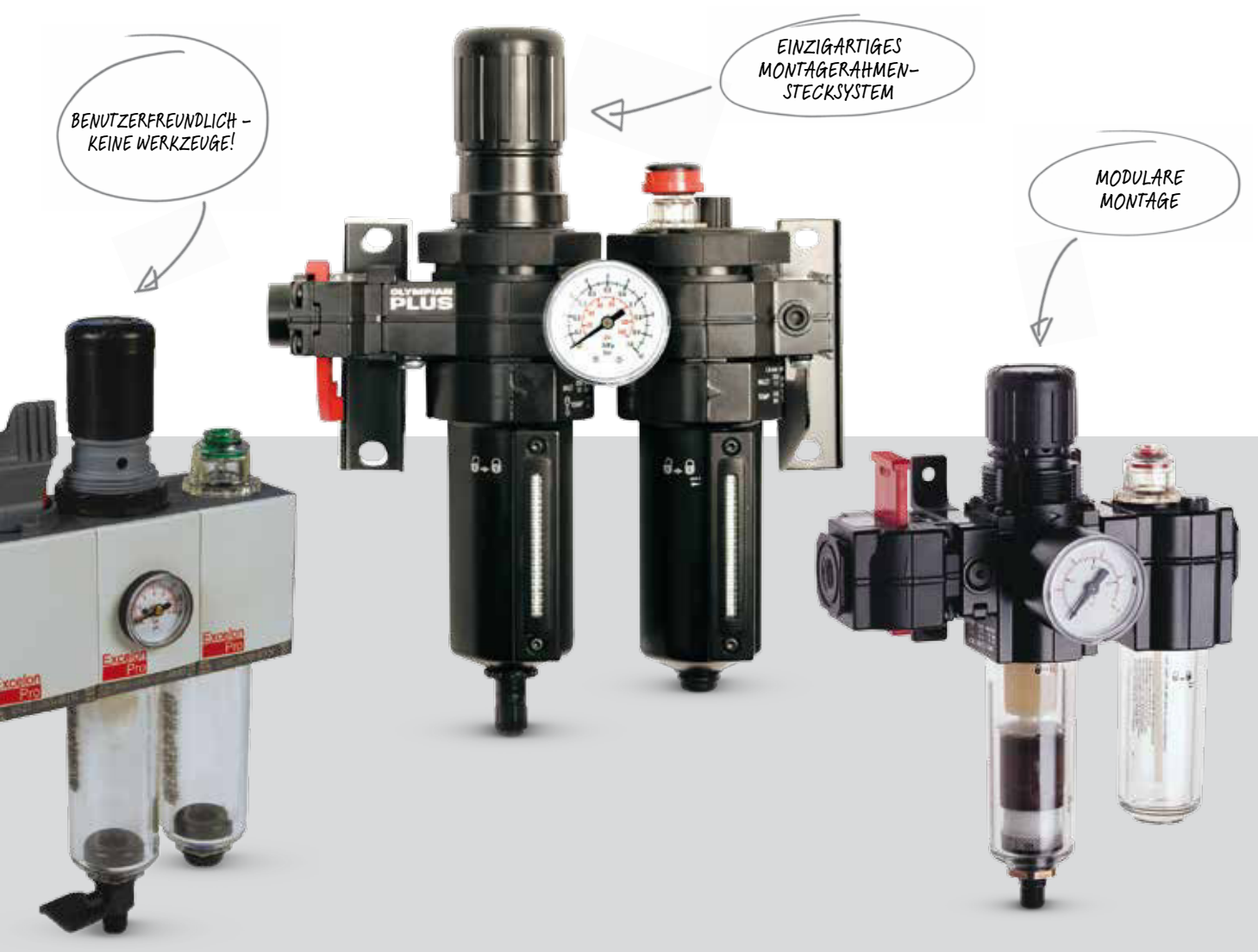

Übersicht

Bemerkung: Diese Übersicht beinhaltet nur einen Teil der gesamten IMI Precision Engineering-Produktpalette von Geräten zur Druckluftaufbereitung. Sollten Sie eine gewünschte Option nicht finden, kontaktieren Sie bitte unser Expressteam.







OLYMPIAN PLUS – RAHMEN-STECKSYSTEM

Wartungseinheiten BL64, BL68 G1/2 & G1  Seite 195	Standardfilter F64G, F68G G1/4 ... G1/2  Seite 196	Hochleistungsfilter F64C/H, F68C/H G1/4 ... G1  Seite 197	Hochleistungs- und Aktivkohlefilter F64B/L, FFV68 G1/4 ... G1  Seite 198	Filterkombination mit Vorfilter FFB64 G1/4 ... G3/8  Seite 199	Druckregler R64G, R68G G1/4 ... G1/2  Seite 200
Filterregler B64G, B68G G1/4 ... G1/2  Seite 201	Mikronebelöler L64, L68 G1/4 ... G1/2  Seite 202	Anfahr-/Entlüftungsventile P64F, P68F G1/4 ... G3/4  Seite 203	Überwachtes Anfahr-/Entlüftungsventil P64S G1/2  Seite 204 <i>New*</i>	Druckbegrenzungsventile V64H, V68H G1/4 ... G1  Seite 205	Zubehör  Seite 206 <i>New*</i>

EXCELON® – QUIKCLAMP-SYSTEM

Wartungseinheiten BL72, BL73, BL74 G1/4 ... G1/2  Seite 208	Standardfilter F72G, F73G, F74G G1/4 ... G3/4  Seite 209	Hochleistungsfilter F72C, F73C, F74C, F74H G1/4 ... G3/4  Seite 210	Aktivkohlefilter F72V, F74V G1/4 ... G3/4  Seite 211	Druckregler R72G, R73G, R74G G1/4 ... G3/4  Seite 212	Druckregler für Batteriemontage R72M, R74M G1/4 ... G3/4  Seite 213 <i>New*</i>
Filterregler B72G, B73G, B74G G1/4 ... G3/4  Seite 214	Mikronebelöler L72, L73, L74 G1/4 ... G3/4  Seite 215	Druckbegrenzungsventile V72G, V74G G1/4 ... G3/4  Seite 216	Anfahr-/Entlüftungsventile P72F, P74F G1/4 ... G3/4  Seite 217	Überwachte Anfahr-/Entlüftungsventile P74S G1/2  Seite 218 <i>New*</i>	Zubehör  Seite 219 <i>New*</i>

MINI-SERIE

Wartungseinheiten P1H G1/8, G1/4  Seite 220	Standardfilter F07 G1/8, G1/4  Seite 221	Druckregler R07 G1/8, G1/4  Seite 222	Filterregler B07 G1/8, G1/4  Seite 223	Mikronebelöler L07 G1/8, G1/4  Seite 224	Druckbegrenzungsventile V07 G1/8, G1/4  Seite 225
---	--	---	--	--	---

* Neu im Katalog

Übersicht

Bemerkung: Diese Übersicht beinhaltet nur einen Teil der gesamten IMI Precision Engineering-Produktpalette von Geräten zur Druckluftaufbereitung. Sollten Sie eine gewünschte Option nicht finden, kontaktieren Sie bitte unser Expressteam.

DESIGNER SERIE 18

<p>Luftgesteuerte Druckregler R18, 11-808, 11-400/11-204 1 1/2" & 2"</p>  <p>Seite 226</p>	<p>Standardfilter F18 G1 1/2" & 2"</p>  <p>Seite 228</p>
--	--

EXCELON® PRO

<p>Wartungseinheiten BL92 Ø 8 mm, G1/4</p>  <p>Seite 229</p>	<p>Standardfilter F92G Ø 8 mm, G1/4</p>  <p>Seite 230</p>	<p>Hochleistungsfilter F92C Ø 8 mm, G1/4</p>  <p>Seite 230</p>	<p>Druckregler R92G Ø 8 mm, G1/4</p>  <p>Seite 231</p>	<p>Filterregler B92G Ø 8 mm, G1/4</p>  <p>Seite 231</p>	<p>Normalnebelöler L92C Ø 8 mm, G1/4</p>  <p>Seite 232</p>
<p>Softstart-Ventil P92E Ø 8 mm, G1/4</p>  <p>Seite 232</p>	<p>3/2-Wege Ventile P92C Ø 8 mm, G1/4</p>  <p>Seite 233</p>	<p>Zubehör</p>  <p>Seite 234</p>			

SPEZIELLE ANWENDUNGEN

<p>Voreingestellte Regler R16</p>  <p>Seite 235</p>	<p>Hochleistungsdruckregler 20AG G1/2 ... G1</p>  <p>Seite 236</p>	<p>Druckregler mit hoher Entlüftungskapazität G1/4 ... G1 1/4</p>  <p>Seite 237</p>	<p>Präzisionsdruckregler 11-818, R27</p>  <p>Seite 238</p>	<p>Manometer</p>  <p>Seite 239</p>	<p>Kondensatentleerer, automatische Entleerung</p>  <p>Seite 239</p>
---	--	---	--	--	--

ZUBEHÖR

PRODUKTE AUS EDELSTAHL

<p>Standardfilter, Druckregler, Öler F22, R22, L22 1/2" PTF</p>  <p>Seite 240</p>	<p>Filterregler B38 1/2 PTF</p>  <p>Seite 242</p>	<p>Präzisionsdruckregler R38 1/4 PTF</p>  <p>Seite 243</p>	<p>Filterregler B38 1/4 PTF</p>  <p>Seite 243</p>	<p>Mini-Druckregler und Filterregler R05, B05 1/4" PTF</p>  <p>Seite 244</p>
---	---	--	---	--

* Neu im Katalog



DRUCKLUFT-WARTUNGSEINHEITEN

EINE OPTIMALE DRUCKLUFTAUFBEREITUNG KANN MEHRERE FUNKTIONEN UMFASSEN, DARUNTER Z.B KERNFUNKTIONEN WIE FILTERN, REGELN UND ÖLEN. IMI PRECISION ENGINEERING BIETET IHNEN DAZU INNOVATIVE, LEISTUNGSSTARKE, ZUVERLÄSSIGE UND KOSTENEFFIZIENTE LÖSUNGEN - ZUM BEISPIEL VORMONTIERTE WARTUNGSEINHEITEN.

Ordern Sie bei IMI Norgren Einzelgeräte oder bereits komplett vorkonfektionierte Wartungseinheiten inklusive Zubehörteilen wie Manometer und Befestigungswinkel und auf Wunsch auch mit einem für Wartungsarbeiten wichtigen primär platziertem Absperrventil. Je nach Einsatzfall, Luftbedarf bzw. anderen technischen Kriterien stehen Ihnen dazu mehrere bewährte und vor allem leistungsstarke Serien zur Verfügung

→ Die Serie Olympian mit dem einzigartigen Montagerahmen-Stecksystem und Bajonettverschlussmechanismen. Einzelgeräte können bei Bedarf ohne Trennung der Leitung ultraschnell entnommen werden. Hervorragend, unter anderem in zeitkritischen Anwendungen, bietet Ihnen diese Serie zusätzlich erhebliche logistische Vorteile.

- Die Serie Excelon mit dem modularen und ergonomisch perfekten Quickclampsystem garantiert neben hohen Leistungsdaten einfachstes und blitzschnelles Handling.
- Bei der Serie Olympian und optional bei Excelon sorgen Metallbehälter als Standard für hohe Robustheit und damit minimales Risiko hinsichtlich Beschädigungen. Auf Wunsch mit integrierter automatischer Entleerung zum sicheren Ableiten des Kondensats.
- Vorkonfektionierte anschlussfertige Wartungseinheiten bieten Ihnen entscheidende Vorteile wie reduzierte Lagerhaltung und deutlich reduzierte Montagezeiten.



Für weitere Informationen scannen Sie bitte diesen QR-Code oder besuchen Sie store.norgren.com/de und verwenden Sie die neue, verbesserte Suchfunktion.

OLYMPIAN PLUS-STECKSYSTEM

Vormontierte Wartungseinheiten

BL64, 68 – G1/2 & G1



Absperrventil zur sicheren Trennung der Luftversorgung und zur Entlüftung

Standardfilter zur Kondensat- und Partikelabscheidung

Druckregler zur Einstellung eines optimalen Arbeitsdruckes hinsichtlich Wirtschaftlichkeit und Sicherheit

Öler zur Versorgung nachgeschalteter Bauteile mit korrekt dosierter Ölmenge sichern eine lange Lebensdauer

Robuste Befestigungswinkel zur sicheren Wandmontage

Manometer zur Anzeige des eingestellten Sekundärdruckes

Behälter mit Bajonettverschluss

Flexibler Austausch von Einheiten durch Rahmen-Stecksystem

BL64

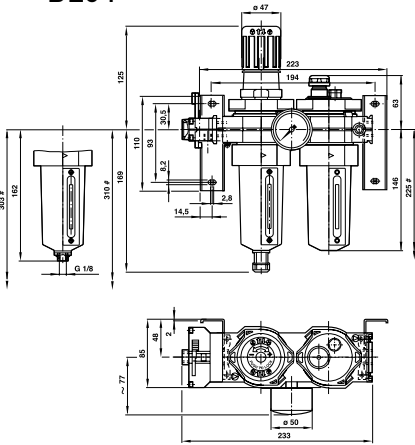

BL68

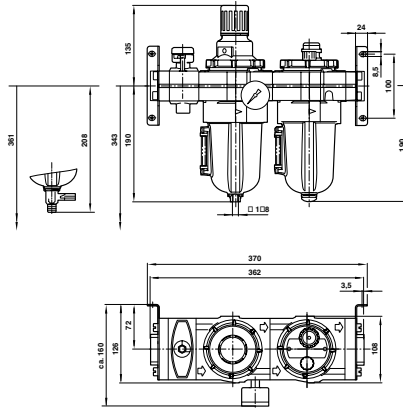

Benötigter Mindestabstand für den Behältertausch

TECHNISCHE MERKMALE

Betriebsmedium:

Druckluft

Max. Eingangsdruck:

17 bar

Filterelement:

40 µm

Betriebstemperatur:

-20°C ... +80°C

Bei Temperaturen unter +2°C bitte Luftbeschaffenheit beachten.

Regelbereich:

BL64: 0,3...10 bar

BL68: 0,4...8 bar

Der Sekundärdruck kann auch höher oder niedriger als angegeben eingestellt werden. Ein konstanter Sekundärdruck wird jedoch nur innerhalb des angegebenen Regelbereichs erreicht.

Manometeranschluss:

Rc1/8

Standard

Wartungseinheiten
(Absperrventil, Filterregler, Öler - mit Manometer und Bef.-Winkel)
Autom. Entleerung Manuelle Entleerung Anschluss



BL64-401	BL64-421	G1/2
BL68-801	BL68-821	G1

Zubehör

Verstellsperre für Filterregler



Schnellfüllvorrichtung



Reparatursatz

Automatische Entleerung



Manuelle Entleerung



4355-51	18-011-024	B64G-KITA40R & L64M-KIT	B64G-KITM40R & L64M-KIT
4355-51	18-011-021	B68G-KITA40R & L68M-KIT	B64G-KITM40R & L64M-KIT

Wartungseinheiten
(Filterregler, Öler - mit Manometer und Bef.-Winkel)
Autom. Entleerung Manuelle Entleerung Anschluss



BL64-405	BL64-425	G1/2
BL68-805	BL68-825	G1

Verstellsperre für Filterregler



Schnellfüllvorrichtung



Automatische Entleerung



Manuelle Entleerung



4355-51	18-011-024	B64G-KITA40R & L64M-KIT	B64G-KITM40R & L64M-KIT
4355-51	18-011-021	B68G-KITA40R & L68M-KIT	B64G-KITM40R & L64M-KIT

Weitere Informationen siehe store.norgren.com/de.
Mit unserer verbesserten Suchfunktion finden Sie alle relevanten Informationen - einfach und schnell.

OLYMPIAN PLUS-STECKSYSTEM

Standardfilter

F64G, F68G – G1/4 ... G1 1/2

Wasser- und Teilchenabscheidung mit hohem Wirkungsgrad

Große Filteroberfläche bewirkt minimalen Druckabfall

Flexibler Austausch von Einheiten durch Rahmen-Stecksystem

TECHNISCHE MERKMALE

Betriebsmedium:

Druckluft

Max. Betriebsdruck:

17 bar

Filterelement:

40 µm

Betriebstemperatur:

-20°C ... +80°C

Bei Temperaturen unter +2°C bitte Luftbeschaffenheit beachten.



F64G

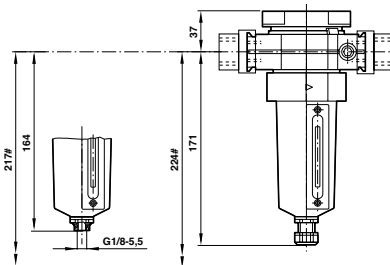

F68G

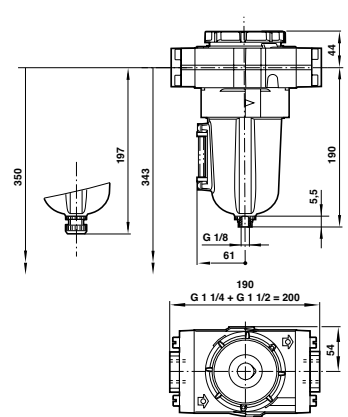

Benötigter Mindestabstand für den Behältertausch

Standard

F64G Automatische Entleerung	Manuelle Entleerung	Anschluss	Durch- fluss* (dm³/s)
		G1/4	33
		G3/8	66
		G1/2	75
		G3/4	75

Zubehör

Bef.-Winkel	3/2-Wege Absperrventil**	Schalldämpfer (für Absperrventil)
74504-50	T64T-2GB-P1N	T40B1800
74504-50	T64T-3GB-P1N	T40B1800
74504-50	T64T-4GB-P1N	T40B1800
74504-50	T64T-6GB-P1N	T40B1800

Reparaturset

Automatische Entleerung	Manuelle Entleerung
F64G-KITA40	F64G-KITM40
F64G-KITA40	F64G-KITM40
F64G-KITA40	F64G-KITM40
F64G-KITA40	F64G-KITM40

F68G Automatische Entleerung	Manuelle Entleerung	Anschluss	Durch- fluss* (dm³/s)
		G3/4	160
		G1	190
		G1 1/4	200
		G1 1/2	200

Bef.-Winkel	3/2-Wege Absperrventil**	Schalldämpfer (für Absperrventil)
18-001-979	T68H-6GB-B2N	T40B2800
18-001-979	T68H-8GB-B2N	T40B2800
18-001-978	T68H-AGB-B2N	T40B2800
-	T68H-BGB-B2N	T40B2800

Automatische Entleerung	Manuelle Entleerung
F68G-KITA40	F68G-KITM40
F68G-KITA40	F68G-KITM40
F68G-KITA40	F68G-KITM40
F68G-KITA40	F68G-KITM40

*Max. Durchfluss bei 6,3 bar Primärdruck und einem Druckabfall von 0,5 bar **Entlüftungsanschluss mit Gewinde

Bei Bestellung des Filters ohne Montagerahmen ändert sich die Typennummer wie folgt: 5. und 6. Stelle 'N' z.B.: F68G-NNN-AR3 (F68)
Weitere Befestigungswinkel und Zubehör auf Seite 206

Weitere Informationen siehe store.norgren.com/de.
Mit unserer verbesserten Suchfunktion finden Sie alle relevanten Informationen - einfach und schnell.

OLYMPIAN PLUS-STECKSYSTEM

Hochleistungsfilter

F64C/H, F68C/H - G1/4 ... G1



Hocheffizientes Abscheiden von Mikropartikeln bis 0,01 µm sowie Ölaerosole

Standard mit Verschmutzungsanzeige zur Zustandsüberwachung des Filterelementes

Flexibler Austausch von Einheiten durch Rahmen-Stecksystem

TECHNISCHE MERKMALE

Betriebsmedium:
Druckluft

Max. Betriebsdruck:
17 bar

Restölgehalt:
0,01 mg/m³ max. bei +21°C

Partikelabscheidung:
0,01 µm

Betriebstemperatur:
-20°C ... +65°C

Bei Temperaturen unter +2°C bitte Luftbeschaffenheit beachten.

F64C/H

F68C/H

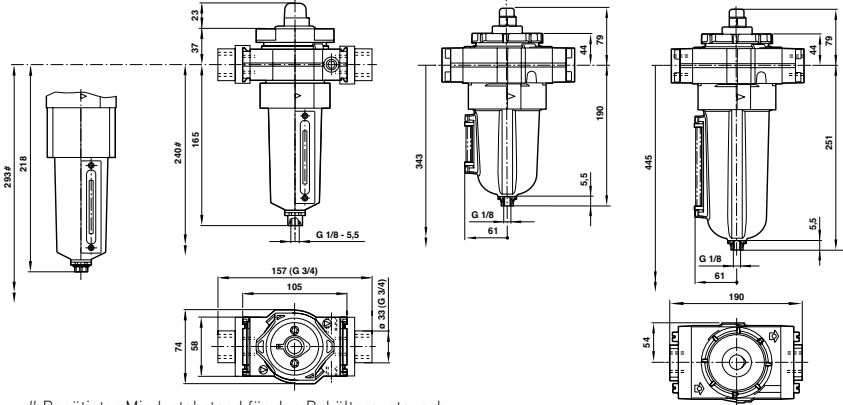

Benötigter Mindestabstand für den Behälter austausch

Standard

F64C/H	Automatische Entleerung	Anschluss	Durchfluss* (dm³/s)
--------	-------------------------	-----------	---------------------



F64C-2GD-AD0	●	G1/4	16
F64H-3GD-AD0	●	G3/8	28
F64H-4GD-AD0	●	G1/2	28
F64H-6GD-AD0	●	G3/4	28

Zubehör

Bef.-Winkel	3/2-Wege Absperrentil**	Schalldämpfer (für Absperrentil)
-------------	-------------------------	----------------------------------



74504-50	T64T-2GB-P1N	T40B1800
74504-50	T64T-3GB-P1N	T40B1800
74504-50	T64T-4GB-P1N	T40B1800
74504-50	T64T-6GB-P1N	T40B1800

Reparaturset

Automatische Entleerung



F64C-KITA0C
F64H-KITA0C
F64H-KITA0C
F64H-KITA0C

F68C/H

Automatische Entleerung	Anschluss	Durchfluss* (dm³/s)
-------------------------	-----------	---------------------



F68C-4GD-AR0	●	G1/2	35
F68H-6GD-AU0	●	G3/4	35
F68H-8GD-AU0	●	G1	60

Bef.-Winkel	3/2-Wege Absperrentil**	Schalldämpfer (für Absperrentil)	Automatische Entleerung
-------------	-------------------------	----------------------------------	-------------------------



18-001-979	T68H-4GB-B2N	T40B2800	F68C-KITA0C
18-001-979	T68H-6GB-B2N	T40B2800	F68H-KITA0C
18-001-979	T68H-8GB-B2N	T40B2800	F68H-KITA0C

*Max. empfohlener Durchfluss bei einem Primärdruck von 6,3 bar **Entlüftungsanschluss mit Gewinde
Bei Bestellung des Hochleistungsfilters ohne Montagerahmen ändert sich die Typennummer wie folgt: 5. und 6. Stelle 'N' z.B.: F68H-NND-AU0
Weitere Befestigungswinkel und Zubehör auf Seite 206

Weitere Informationen siehe store.norgren.com/de.
Mit unserer verbesserten Suchfunktion finden Sie alle relevanten Informationen - einfach und schnell.

OLYMPIAN PLUS-STECKSYSTEM

Hochleistungs- und Aktivkohlefilter

F64B/L, FFV68 – G1/4 ... G1

F64B/F64L : Hochleistungs- und Aktivkohlefilter integriert in einem kompakten Gehäuse

FFV68 : Hochleistungsfilter und Aktivkohlefilter gekoppelt in 2-fach Montagerahmen

Mit Aktivkohlestufe zur Abscheidung von Öldämpfen und -gerüchen

Flexibler Austausch von Einheiten durch Rahmen-Stecksystem

Bemerkung: Diese Einheiten scheiden kein Kohlenmonoxid, Kohlendioxid oder andere giftige Gase oder Dämpfe ab.



F64B

F64L

FFV68

TECHNISCHE MERKMALE

Betriebsmedium:
Druckluft

Max. Betriebsdruck:
17 bar

Restölgehalt:
0,003 mg/m³ (bei max. 21° C)

Partikelabscheidung:
0,01 µm

Betriebstemperatur:
-20°C ... +65°C

Bei Temperaturen unter +2°C bitte Luftbeschaffenheit beachten.

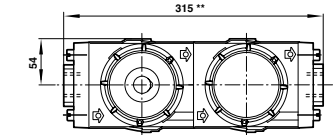
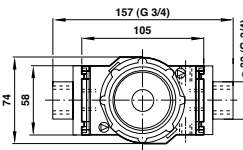
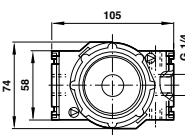
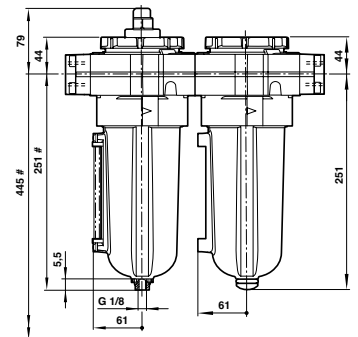
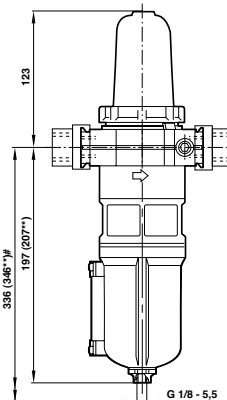
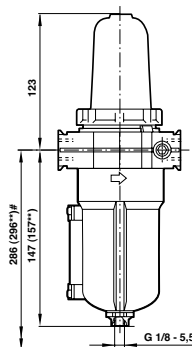

**Manuelle Entleerung. # Benötigter Mindestabstand für den Behältertausch

Standard

F64B/L
Automatische
Entleerung

Anschluss

Durchfluss*
(dm³/s)



Zubehör

Bef.-Winkel

3/2-Wege
Absperrventil**

Schalldämpfer
(für Absperrventil)



Reparaturset

Automatische
Entleerung



F64B-2GN-ARO	●	G1/4	7
F64L-3GN-ARO	●	G3/8	11
F64L-4GN-ARO	●	G1/2	11

74504-50	T64T-2GB-P1N	T40B1800	F64B-KITA0V
74504-50	T64T-3GB-P1N	T40B1800	F64L-KITA0V
74504-50	T64T-4GB-P1N	T40B1800	F64L-KITA0V

FFV68
Automatische
Entleerung

Anschluss

Durchfluss*
(dm³/s)



Bef.-Winkel

3/2-Wege
Absperrventil**

Schalldämpfer
(für Absperrventil)

Automatische
Entleerung



FFV68-408	●	G1/2	25
FFV68-608	●	G3/4	35
FFV68-808	●	G1	60

18-001-979	T68H-4GB-B2N	T40B2800	F68C-KITA0C, F68V-KIT00V
18-001-979	T68H-6GB-B2N	T40B2800	F68H-KITA0C, F68V-KIT00V
18-001-979	T68H-8GB-B2N	T40B2800	F68H-KITA0C, F68V-KIT00V

*Max. empfohlener Durchfluss bei einem Primärdruck von 6,3 bar und spezifiziertem Ölabscheidungsgrad **Entlüftungsanschluss mit Gewinde

Weitere Befestigungswinkel und Zubehör auf Seite 206

Weitere Informationen siehe store.norgren.com/de.
Mit unserer verbesserten Suchfunktion finden Sie alle relevanten Informationen - einfach und schnell.

OLYMPIAN PLUS-STECKSYSTEM

Hochleistungs- und Aktivkohlefilter mit Vorfilter

FFB64 – G1/4 ... G3/8



- Vorkonfektionierte Filtereinheit bestehend aus Vor-, Hochleistungs- und Aktivkohlefilter
- Mit Aktivkohlestufe zur Abscheidung von Öldämpfen und -gerüchen
- Vorfilter für längere Filterstandzeiten
- Flexibler Austausch von Einheiten durch Rahmen-Stecksystem

Bemerkung: Diese Einheiten scheiden kein Kohlenmonoxid, Kohlendioxid oder andere giftige Gase oder Dämpfe ab.

TECHNISCHE MERKMALE

- Betriebsmedium:** Druckluft
- Max. Betriebsdruck:** 17 bar
- Restölgehalt:** 0,003 mg/m³ (bei 21°C)
- Partikelabscheidung:** 0,01 µm
- Betriebstemperatur:** -20°C ... +65°C
Bei Temperaturen unter +2°C bitte Luftbeschaffenheit beachten.

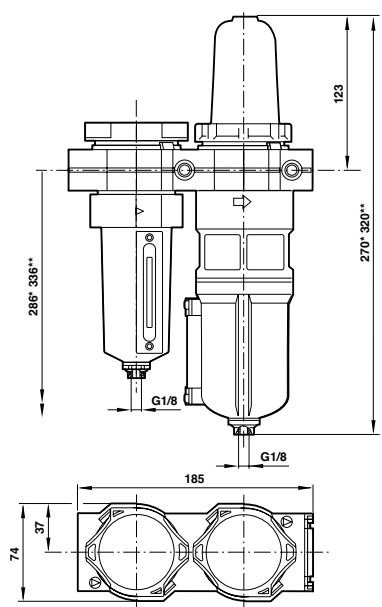

*eine Atemmaske **zwei Atemmasken

Standard					Zubehör			Reparatursatz
FFB64 Automatische Entleerung	Anschluss	Durchfluss* (dm ³ /s)	Anzahl der Atemmasken	Primärer Vorfilter (µm)	Bef.-Winkel (für Absperrventil)	3/2-Wege Absperrventil**	Schalldämpfer	
	G1/4	7	1	5	74504-50	T64T-2GB-P1N	T40B1800	F64G-KITA05 & F64B-KITA0V
	G3/8	11	2	5	74504-50	T64T-3GB-P1N	T40B1800	F64G-KITA05 & F64L-KITA0V

Bei Bestellung von Verschleißteilsätzen bitte Gerätetyp angeben
 *Max. empfohlener Durchfluss bei einem Primärdruck von 6,3 bar und spezifiziertem Ölabscheidungsgrad
 **Entlüftungsanschluss mit Gewinde

Weitere Befestigungswinkel und Zubehör auf Seite 206

Weitere Informationen siehe store.norgren.com/de.
 Mit unserer verbesserten Suchfunktion finden Sie alle relevanten Informationen - einfach und schnell.

OLYMPIAN PLUS-STECKSYSTEM

Druckregler

R64G, R68G – G1/4 ... G1 1/2

Standardregler mit sehr guter Regelcharakteristik

Sicherung des Einstellwertes durch Verrastung des Einstellknopfes

Flexibler Austausch von Einheiten durch Rahmen-Stecksystem

TECHNISCHE MERKMALE

Betriebsmedium:

Druckluft

Max. Betriebsdruck:

17 bar (R64G)

20 bar (R68G)

Manometeranschluss:

Rc1/8

Betriebstemperatur:

-20°C ... +80°C

Bei Temperaturen unter +2°C bitte Luftbeschaffenheit beachten.

Regelbereich:

R64G: 0,3...10 bar

R68G: 0,4...8 bar

Der Sekundärdruck kann auch höher oder niedriger als angegeben eingestellt werden. Ein konstanter Sekundärdruck wird jedoch nur innerhalb des angegebenen Regelbereichs erreicht.



R64G

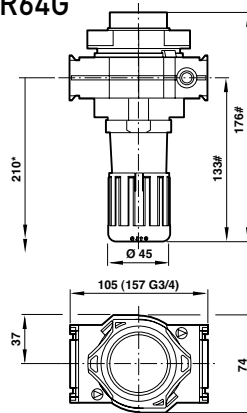

R68G

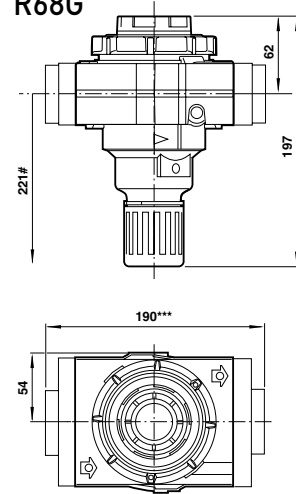

*Benötigter Mindestabstand für den Austausch von Komponenten

***Bei 1 1/4" - und 1 1/2" -Anschluss + 10 mm

Bei verrastetem Einstellknopf - 4 mm

Standard

Zubehör

Reparatursatz

R64G Typ	Anschluss	Durchfluss* (dm³/s)	Bef.-Winkel	Manometer 0 ... 10 bar	3/2-Wege Absperrventil**	Schall-dämpfer (für Absperrventil)	Verstellsperre	
	G1/4	35						
R64G-2GK-RMN	G1/4	35	74504-50	18-013-013	T64T-2GB-P1N	T40B1800	4355-51	R64G-KITR
R64G-3GK-RMN	G3/8	80	74504-50	18-013-013	T64T-3GB-P1N	T40B1800	4355-51	R64G-KITR
R64G-4GK-RMN	G1/2	120	74504-50	18-013-013	T64T-4GB-P1N	T40B1800	4355-51	R64G-KITR
R64G-6GK-RMN	G3/4	120	74504-50	18-013-013	T64T-6GB-P1N	T40B1800	4355-51	R64G-KITR
R68G Typ	Anschluss	Durchfluss* (dm³/s)	Bef.-Winkel	Manometer 0 ... 10 bar	3/2-Wege Absperrventil	Schall-dämpfer (für Absperrventil)	Verstellsperre	
	G3/4	150						
R68G-6GK-RLN	G3/4	150	18-001-979	18-013-013	T68H-6GB-B2N	T40B2800	4355-51	R68G-KITR
R68G-8GK-RLN	G1	180	18-001-979	18-013-013	T68H-8GB-B2N	T40B2800	4355-51	R68G-KITR
R68G-AGK-RLN	G1 1/4	180	18-001-978	18-013-013	T68H-AGB-B2N	T40B2800	4355-51	R68G-KITR
R68G-BGK-RLN	G1 1/2	180	-	18-013-013	T68H-BGB-B2N	T40B2800	4355-51	R68G-KITR

*Typischer Durchfluss bei 10 bar Primärdruck; 6,3 bar Sekundärdruck und einem Druckabfall von 1 bar **Entlüftungsanschluss mit Gewinde

Bei Bestellung des Druckreglers ohne Montagerahmen ändert sich die Typennummer wie folgt: 5. und 6. Stelle 'N' z.B.: R68G-NNK-RLN

Weitere Befestigungswinkel und Zubehör auf Seite 206

Weitere Informationen siehe store.norgren.com/de.
Mit unserer verbesserten Suchfunktion finden Sie alle relevanten Informationen - einfach und schnell.

OLYMPIAN PLUS-STECKSYSTEM

Filterregler

B64G, B68G – G1/4 ... G1 1/2

- Hocheffiziente Wasser- und Teilchenabscheidung
- Sehr gute Regelcharakteristik
- Sicherung des Einstellwertes durch Verrastung des Einstellknopfes
- Flexibler Austausch von Einheiten durch Rahmen-Stecksystem

TECHNISCHE MERKMALE

- Betriebsmedium:** Druckluft
- Max. Betriebsdruck:** 17 bar
- Manometeranschluss:** Rc1/8
- Filterelement:** 40 µm
- Betriebstemperatur:** -20°C ... +80°C
- Bei Temperaturen unter +2°C bitte Luftbeschaffenheit beachten.
- Regelbereich:**
 B64G: 0,3...10 bar
 B68G: 0,4...8 bar
- Der Sekundärdruck kann auch höher oder niedriger als angegeben eingestellt werden. Ein konstanter Sekundärdruck wird jedoch nur innerhalb des angegebenen Regelbereichs erreicht



Benötigter Mindestabstand für den Behältertausch. ## Bei verrastetem Einstellknopf - 4 mm
 ** Mit gesichertem Einstellknopf

Standard

B64G	Durchfluss* (dm³/s)	Anschluss
Automatische Entleerung		
Manuelle Entleerung		
B64G-2GK-AD3-RMN	30	G1/4
B64G-3GK-AD3-RMN	76	G3/8
B64G-4GK-AD3-RMN	106	G1/2
B64G-6GK-AD3-RMN	106	G3/4

Zubehör

Bef. Winkel	Manometer 0...10 bar	3/2-Wege Absperrventil**	Schalldämpfer (für Absperrventil)	Verstellsperre
74504-50	18-013-013	T64T-2GB-P1N	T40B1800	4355-51
74504-50	18-013-013	T64T-3GB-P1N	T40B1800	4355-51
74504-50	18-013-013	T64T-4GB-P1N	T40B1800	4355-51
74504-50	18-013-013	T64T-6GB-P1N	T40B1800	4355-51

Reparaturatz

Automatische Entleerung	Manuelle Entleerung
B64G-KITA40R	B64G-KITM40R
B64G-KITA40R	B64G-KITM40R
B64G-KITA40R	B64G-KITM40R
B64G-KITA40R	B64G-KITM40R

B68G

B68G	Durchfluss* (dm³/s)	Anschluss
Automatische Entleerung		
Manuelle Entleerung		
B68G-6GK-AR3-RLN	240	G3/4
B68G-8GK-AR3-RLN	240	G1
B68G-AGK-AR3-RLN	240	G1 1/4
B68G-BGK-AR3-RLN	240	G1 1/2

Bef. Winkel	Manometer 0...10 bar	3/2-Wege Absperrventil**	Schalldämpfer (für Absperrventil)	Verstellsperre
18-001-979	18-013-013	T68H-6GB-B2N	T40B2800	4355-51
18-001-979	18-013-013	T68H-8GB-B2N	T40B2800	4355-51
18-001-978	18-013-013	T68H-AGB-B2N	T40B2800	4355-51
-	18-013-013	T68H-BGB-B2N	T40B2800	4355-51

Automatische Entleerung	Manuelle Entleerung
B68G-KITA40R	B68G-KITM40R
B68G-KITA40R	B68G-KITM40R
B68G-KITA40R	B68G-KITM40R
B68G-KITA40R	B68G-KITM40R

*Typischer Durchfluss bei 10 bar Primärdruck, 6,3 bar Sekundärdruck und einem Druckabfall von 1 bar **Entlüftungsanschluss mit Gewinde
 Bei Bestellung des Filterreglers ohne Montagerahmen ändert sich die Typennummer wie folgt: 5. und 6. Stelle 'N' z.B.: B68G-NNK-AR3-RLN
 Weitere Befestigungswinkel und Zubehör auf Seite 206

Weitere Informationen siehe store.norgren.com/de.
 Mit unserer verbesserten Suchfunktion finden Sie alle relevanten Informationen - einfach und schnell.

OLYMPIAN PLUS-STECKSYSTEM

Mikronebelöler

L64, L68 – G1/4 ... G1 1/2

Mikronebelöler zur optimalen Schmierung in komplexen, stark verzweigten und langen Leitungssystemen

Flexibler Austausch von Einheiten durch Rahmen-Stecksystem

TECHNISCHE MERKMALE

Betriebsmedium:
Druckluft

Max. Betriebsdruck:
17 bar

Minstdurchfluss:
L64: 1,5 dm³/s
L68: 6 dm³/s

Behältervolumen:
L64: 0,2 l
L68: 0,5 l

Betriebstemperatur:
-20°C ... +80°C

Bei Temperaturen unter +2°C bitte Luftbeschaffenheit beachten.

EXPRESS PLUS

Tipp!

Der effiziente Einsatz von Druckluftöleren führt bei den meisten nachgeschalteten und für den Betrieb mit Öl zugelassenen Bauteilen zu einer weitaus höheren Lebensdauer im Vergleich zu ölfreien Systemen.



L64

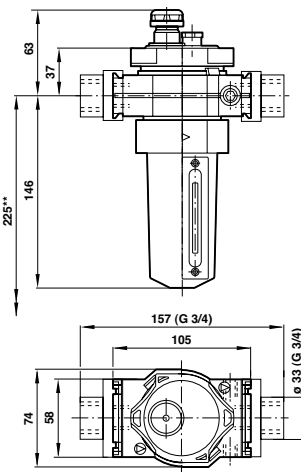



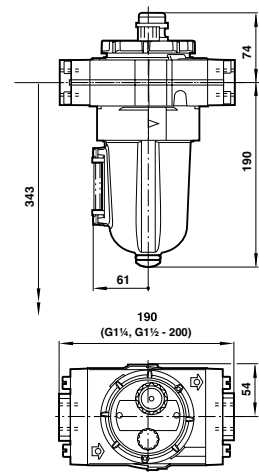

L68





** Benötigter Mindestabstand für den Behälteraustausch

Standard





L64 Typ	Anschluss	Durchfluss* (dm ³ /s)
 L64M-2GP-EDN ●	G1/4	25
 L64M-3GP-EDN ●	G3/8	62
 L64M-4GP-EDN ●	G1/2	72
 L64M-6GP-EDN ●	G3/4	72



Zubehör

Bef.-Winkel	3/2-Wege Absperrventil**	Schalldämpfer (für Absperrventil)
		
74504-50	T64T-2GB-P1N	T40B1800
74504-50	T64T-3GB-P1N	T40B1800
74504-50	T64T-4GB-P1N	T40B1800
74504-50	T64T-6GB-P1N	T40B1800

Reparatursatz

L64M-KIT
L64M-KIT
L64M-KIT
L64M-KIT

L68 Typ	Anschluss	Durchfluss* (dm ³ /s)
 L68M-6GP-ERN ●	G3/4	200
 L68M-8GP-ERN ●	G1	200
 L68M-AGP-ERN ●	G1 1/4	200
 L68M-BGP-ERN ●	G1 1/2	200

Bef.-Winkel	3/2-Wege Absperrventil**	Schalldämpfer (für Absperrventil)
		
18-001-979	T68H-6GB-B2N	T40B2800
18-001-979	T68H-8GB-B2N	T40B2800
18-001-978	T68H-AGB-B2N	T40B2800
-	T68H-BGB-B2N	T40B2800

L68M-KIT
L68M-KIT
L68M-KIT
L68M-KIT

*Max. Durchfluss bei 6,3 bar Primärdruck und einem Druckabfall von 0,5 bar **Entlüftungsanschluss mit Gewinde
Bei Bestellung der Basiseinheit ohne Rahmen ändert sich die Typennummer wie folgt: 5. und 6. Stelle „N“ z. B. L68M-NNP-EDN
Standardmodelle = Mikronebelöler. Bei Bestellung von Normalnebelöler ändert sich die 4. Stelle von „M“ in „C“.
Weitere Befestigungswinkel und Zubehör auf Seite 206

Weitere Informationen siehe store.norgren.com/de.
Mit unserer verbesserten Suchfunktion finden Sie alle relevanten Informationen - einfach und schnell.

OLYMPIAN PLUS-STECKSYSTEM

Anfahr-/Entlüftungsventile

P64F & P68F - G1/4 ... G1 1/2



- Kontrollierte, langsame Druckbeaufschlagung des sekundären Systems beim Einschalten der Anlage
- Elektropneumatische und pneumatische Vorsteuerung
- Hohe Be- und Entlüftungsleistung
- Flexibler Austausch von Einheiten durch Rahmen-Stecksystem

TECHNISCHE MERKMALE

- Betriebsmedium:** Druckluft
- Max. Betriebsdruck:** Elektropneumatisch: 10 bar
Pneumatisch: 17 bar
- Minimaler Betriebsdruck:** 3 bar
- Betriebstemperatur:** -20°C ... +80°C (elektropneumatisch bis max.+50°C)
Bei Temperaturen unter +2°C bitte Luftbeschaffenheit beachten.
- Steuerluftanschluss:** P64F: Rc1/4 P68F: G1/4
- Entlüftungsanschluss:** P64F: G1/2 P68F: G1
- Max. Durchfluss:** P64F: 57dm³/s P68F: 147dm³/s
Achtung: maximaler Durchfluss bei 6,3 bar Eingangsdruck und einem Druckabfall von 0,5 bar
- Öffnungsdruck:** Voller Durchfluss bei 50 bis 80 % des Primärdrucks.

P64F
Pneumatisch

P64F
Pneumatisch

P68F

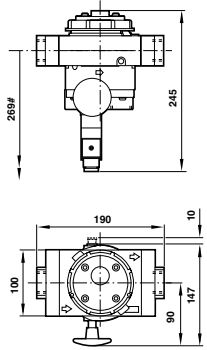
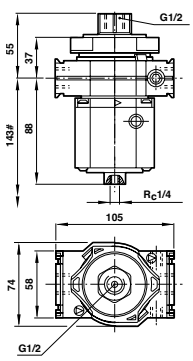
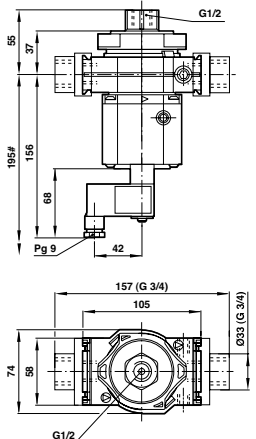

#Benötigter Mindestabstand für den Austausch von Komponenten

Standard

P64 F und P68 F Elektropneumatisch betätigt - 24 V DC	Pneumatisch betätigt	An- schluss
---	-------------------------	----------------



Zubehör

Bef.-Winkel	Schalldämpfer für Anfahr-und Entlüftungs-Ventil	3/2-Wege Absperrventil**	Schalldämpfer (Absperrventil)	Steckver- binder
-------------	---	-----------------------------	----------------------------------	---------------------



P64F-2GC-PFN	P64F-2GA-NNN	G1/4	74504-50	MB004B	T64T-2GB-P1N	T40B1800	0657868000000000
P64F-3GC-PFN	P64F-3GA-NNN	G3/8	74504-50	MB004B	T64T-3GB-P1N	T40B1800	0657868000000000
P64F-4GC-PFN	P64F-4GA-NNN	G1/2	74504-50	MB004B	T64T-4GB-P1N	T40B1800	0657868000000000
P64F-6GC-PFN	P64F-6GA-NNN	G3/4	74504-50	MB004B	T64T-6GB-P1N	T40B1800	0657868000000000
P68F-6GH-NPN	P68F-6GB-NNN	G3/4	18-001-979	MB008B	T68H-6GB-B2N	T40B2800	M/P15737
P68F-8GH-NPN	P68F-8GB-NNN	G1	18-001-979	MB008B	T68H-8GB-B2N	T40B2800	M/P15737
P68F-AGH-NPN	P68F-AGB-NNN	G1 1/4	18-001-978	MB008B	T68H-AGB-B2N	T40B2800	M/P15737
P68F-BGH-NPN	P68F-BGB-NNN	G1 1/2	-	MB008B	T68H-BGB-B2N	T40B2800	M/P15737

Bei Bestellung der Basiseinheit ohne Rahmen ändert sich die Typennummer wie folgt: 5. und 6. Stelle „N“ z. B. P64F-NNC-PFN **Entlüftungsanschluss mit Gewinde
Weitere Befestigungswinkel und Zubehör auf Seite 206

Weitere Informationen siehe store.norgren.com/de.
Mit unserer verbesserten Suchfunktion finden Sie alle relevanten Informationen - einfach und schnell.

OLYMPIAN PLUS-STECKSYSTEM

Anfahr-/Entlüftungsventil

P64S - G1/2

Anfahr-/Entlüftungsventil mit überwachter Entlüftungsfunktion

Kontrollierte, langsame Druckbeaufschlagung des sekundären Systems beim Einschalten der Anlage

Hohe Be- und Entlüftungsleistung

Überwachte Entlüftungsfunktion über Mikroschalter

Flexibler Austausch von Einheiten durch Rahmen-Stecksystem

Hinweis: Vor Betätigung des Ventils (Ansteuerung des Piloten) muss das Ventil mit Druckluft beaufschlagt sein. Andernfalls könnte das Ventil ständig entlüften.



TECHNISCHE MERKMALE

Betriebsmedium:
Druckluft

Maximaler Druck:
16 bar

Minimaler Betriebsdruck:
3 bar

Betriebstemperatur:
-20°C ... 50°C

(Max. Temperaturspezifikation des Magneten 50°C, für die Einheit 80°C. Bei Temperaturen unter +2°C kontaktieren Sie bitte unseren technischen Service.)

Manometeranschluss:
Rc1/8

Entlüftung:
ISO G1/2

Öffnungsdruck:
Voller Durchfluss bei 35 bis 60 % des Primärdrucks.

Befülldauer:
Bei 2 l Volumen und einem Primärdruck von 6,3 bar, 0,2 s minimal, 75 s maximal

Magnetbetätigung:
22 mm, 24V DC, 2 W ohne Handhilfsbetätigung

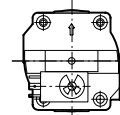
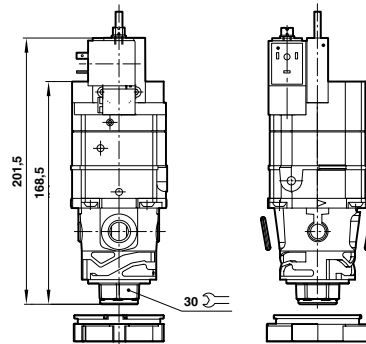
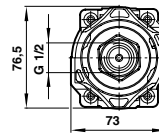

Standard

Typ	Anschluss	Bef-Winkel	Manometer 0 ... 10 bar	3/2-Wege Absperrventil	Hochleistungs- schalldämpfer	Schalldämpfer (Absperrventil)	Steckverbinder
P64S-4GC-N1N	G1/2	74504-50	18-013-013	T64T-4GB-P1N	MB004B (R1/2)	T40B1800	0657868000000000

Bei Bestellung der Basiseinheit ohne Rahmen ändert sich die Typennummer wie folgt: 5. und 6. Stelle „N“, z. B. P64S-NNC-N1N“
"Weitere Befestigungswinkel und Zubehör auf Seite 206

Weitere Informationen siehe store.norgren.com/de.
Mit unserer verbesserten Suchfunktion finden Sie alle relevanten Informationen - einfach und schnell.

OLYMPIAN PLUS-STECKSYSTEM

Druckbegrenzungsventil

V64H, V68H – G1/4 ... G1



Schutz von Geräten vor Überdruck in pneumatischen Systemen

Großer Entlüftungsquerschnitt mit gefasstem Gewinde für Anschluss von Schalldämpfern oder einer Entlüftungsleitung

Flexibler Austausch von Einheiten durch Rahmen-Stecksystem.

IMI Precision Engineering Druckbegrenzungsventile entsprechen der Kategorie 0 (S.E.P.) und der Kategorie 1 der Druckgeräterichtlinie. Falls die Kategorien 2, 3 oder 4 erforderlich sind, setzen Sie sich bitte mit unserem Technischen Service in Verbindung.

V64H

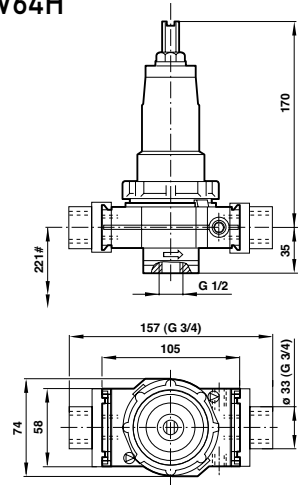

V68H

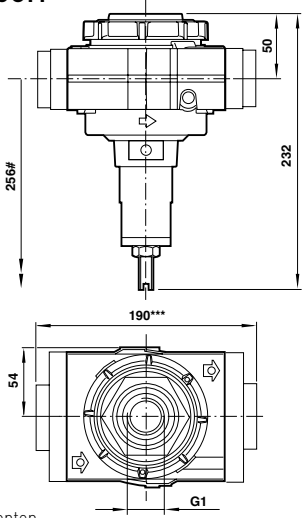

***Bei 1 1/4"- und 1 1/2"-Anschluss + 10 mm
#Benötigter Mindestabstand für den Austausch von Komponenten

TECHNISCHE MERKMALE

Betriebsmedium:
Druckluft

Manometeranschluss:
Rc1/8

Entlüftungsanschluss:
G1/2 (V64H), G1 (V68H)

Betriebstemperatur:
-20°C ... +80°C

Bei Temperaturen unter +2°C bitte Luftbeschaffenheit beachten.

Einstellbereich für Entlüftungsdruck:
1 ... 10 bar

Standard		Zubehör						Reparatursatz
Typ	Anschluss	Bef.-Winkel	Manometer 0 ... 10 bar	Hochleistungs- schalldämpfer	3/2-Wege Absperrventil**	Schall- dämpfer (für Absperrventil)	Verstell- sperre	
V64H-2GD-RMN	G1/4	74504-50	18-013-013	MB004B	T64T-2GB-P1N	T40B1800	1581-90	V64H-KIT
V64H-3GD-RMN	G3/8	74504-50	18-013-013	MB004B	T64T-3GB-P1N	T40B1800	1581-90	V64H-KIT
V64H-4GD-RMN	G1/2	74504-50	18-013-013	MB004B	T64T-4GB-P1N	T40B1800	1581-90	V64H-KIT
V64H-6GD-RMN	G3/4	74504-50	18-013-013	MB004B	T64T-6GB-P1N	T40B1800	1581-90	V64H-KIT
V68H-6GD-RMN	G3/4	18-001-979	18-013-013	MB008B	T68H-6GB-B2N	T40B2800	1581-90	V68H-KIT
V68H-8GD-RMN	G1	18-001-979	18-013-013	MB008B	T68H-8GB-B2N	T40B2800	1581-90	V68H-KIT

Bei Bestellung der Basiseinheit ohne Rahmen ändert sich die Typennummer wie folgt: 5. und 6. Stelle „N“ z. B. P64F-NNC-PFN **Entlüftungsanschluss mit Gewinde
Weitere Befestigungswinkel und Zubehör auf Seite 206

Weitere Informationen siehe store.norgren.com/de.
Mit unserer verbesserten Suchfunktion finden Sie alle relevanten Informationen - einfach und schnell.

OLYMPIAN PLUS-STECKSYSTEM

Zubehör

MONTAGERAHMEN

Zur Aufnahme von Olympian Basisgeräten. Installiert ermöglichen sie das Einsetzen oder Entfernen von Olympian Basisgeräten ohne Trennung der Verrohrung



VERBINDUNGSSATZ

Zur Verbindung von mehreren Olympian Montagerahmen



GEWINDEFLANSCH



ABSPERRVENTIL

3/2-Wege-Funktion
Einfache Bedienung
Abschliessbar in geschlossener Stellung



ANSCHLUSSBLÖCKE

Zusätzliche seitliche Anschlüsse



Standard

Einfach-Einheit		Zweifach-Einheit		Serie	Anschlussgröße
Typ		Typ			
Y64A-2GA-N1N	●	Y64A-2GA-N2N	●	64	G1/4
Y64A-3GA-N1N	●	Y64A-3GA-N2N	●	64	G3/8
Y64A-4GA-N1N	●	Y64A-4GA-N2N	●	64	G1/2
Y64A-6GA-N1N	●	Y64A-6GA-N2N	●	64	G3/4
Y68A-6GN-N1N	●	Y68A-6GN-N2N	●	68	G3/4
Y68A-8GN-N1N	●	Y68A-8GN-N2N	●	68	G1
Y68A-AGN-N1N	●	Y68A-AGN-N2N	●	68	G1 1/4
Y68A-BGN-N1N	●	Y68A-BGN-N2N	●	68	G1 1/2

Rahmen können in einem Leitungssystem vor Auswahl bzw. Verbau der Basiseinheiten eingebaut werden.

Standard

Typ	Serie
74503-51	64
18-026-987	68

Standard

Typ	Serie	Anschlussgröße
74505-50	64	G1/2
74505-53	64	G3/4
5524-55	68	G3/4
5524-52	68	G1
5523-52	68	G1 1/4
5523-93	68	G1 1/2

Standard

Typ	Serie	Anschlussgröße
T64T-2GB-P1N	64	G1/4
T64T-3GB-P1N	64	G3/8
T64T-4GB-P1N	64	G1/2
T64T-6GB-P1N	64	G3/4
T68H-6GB-B2N	68	G3/4
T68H-8GB-B2N	68	G1
T68H-AGB-B2N	68	G1 1/4
T68H-BGB-B2N	68	G1 1/2

Entlüftungsöffnung mit R1/8
Gewinde (Olympia 64), G1/4 (Olympia 68). Geeigneter Schalldämpfertyp:
T40B1800 (G1/8), T40B2800 (G1/4)

Standard

Typ	Serie
74507-50	64
74507-53	64 mit integriertem Rückschlagventil

Anschlüsse: 2 x G1/4 und 1 x G3/8.

Typ	Serie	Kopfanschluss	Seitlicher Anschluss
18-026-986	68	G1/2	G1/4

Verbindungsmaterial für Anschluss an Rahmen wird mitgeliefert.
Bei Einsatz am Ende einer Einheit ist noch zusätzlich ein Gewindeflansch (s.o.) erforderlich.

Weitere Informationen siehe store.norgren.com/de.
Mit unserer verbesserten Suchfunktion finden Sie alle relevanten Informationen - einfach und schnell.



OLYMPIAN SERIE 13 (1994 PRODUZIERT)

“WENN Z.B IHRE ALTE OLYMPIAN 13- WARTUNGSEINHEIT SO AUSSIEHT...”

...VERSCHWENDET SIE ENERGIE UND VERURSACHT ZUSATZKOSTEN,
KANN DIE UMWELT BELASTEN UND IST SEHR UNSICHER.

Und die Gefahr ist groß, dass dies nicht mehr den Sicherheits- und Gesundheitsvorschriften am Arbeitsplatz bzw. Umweltvorschriften in Bezug auf sicheres Entsorgen von Schadstoffen entspricht

- 1 muss der Polycarbonatbehälter dringend ausgetauscht werden
- 2 könnte die Ablassautomatik ausfallen
- 3 könnte das Filterelement verstopft sein
- 4 könnte der Druckregler den Druck nicht mehr sicher halten
- 5 könnte der Drucklufttöler nicht mehr effizient arbeiten
- 6 könnte die komplette Nacharbeit sehr kosten- und zeitintensiv sein

ES IST ZEIT FÜR DEN AUSTAUSCH

AUF NACHFOLGESERIE OLYMPIAN PLUS 64, DIE NOCH
EFFEKTIVERE LÖSUNG

- Austausch im Rahmensystem ohne Trennung der Leitungen oder Lösen der Verbindungen
- Basisgeräte austauschbar (mit Einschränkung R64 und B64)
- Hocheffizient und servicefreundlich



EXCELON®-MODULSYSTEM

Vormontierte Wartungseinheiten

BL72, 73, 74 – G1/4 ... G1/2

Absperrventil zur sicheren Trennung der Luftversorgung und zur Entlüftung

Standardfilter zur Kondensat- und Partikelabscheidung

Druckregler zur Einstellung eines optimalen Arbeitsdruckes hinsichtlich Wirtschaftlichkeit und Sicherheit

Öler zur Versorgung nachgeschalteter Bauteile mit korrekt dosierter Ölmenge sichern eine lange Lebensdauer.

Robuste Befestigungswinkel zur sicheren Wandmontage

Manometer zur Anzeige des eingestellten Sekundärdruckes

Behälter mit Bajonettverschluss

TECHNISCHE MERKMALE

Betriebsmedium:

Druckluft

Max. Betriebsdruck:

10 bar

Manometeranschluss:

Rc 1/8

Filterelement:

40 µm

Betriebstemperatur:

-20°C ... +50°C

Bei Temperaturen unter +2°C bitte Luftbeschaffenheit beachten.

Regelbereich:

0,3 ... 10 bar

Der Sekundärdruck kann auch höher oder niedriger als angegeben eingestellt werden. Ein konstanter Sekundärdruck wird jedoch nur innerhalb des angegebenen Regelbereichs erreicht.

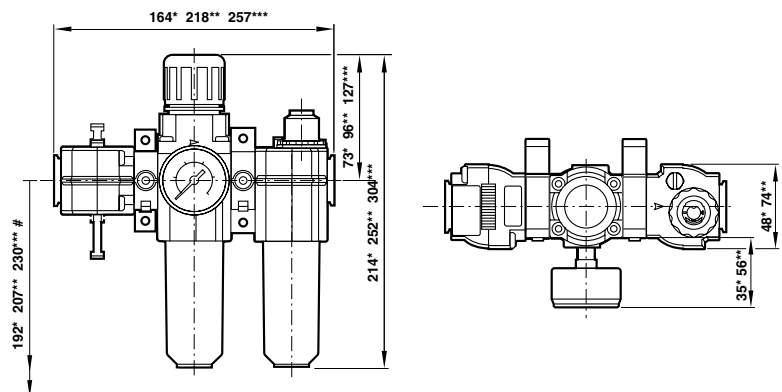







*BL72, **BL73, ***BL74

Benötigter Mindestabstand für den Behältertausch

Standard

(Filterregler, Öler - mit Manometer, Bef.-Winkel und Absperrventil)

Auto. Entleerung Typ	Manuelle Entleerung Typ	Anschluss	Behälter**
		G1/4	T
		G3/8	T
		G1/2	GT

Zubehör

Verstellsperre für Filterregler



4255-51

Schnellfüllvorrichtung



18-011-024

Automatische Entleerung









B72G-KITA40R & L72M-KIT

Manuelle Entleerung



B72G-KITM40R & L72M-KIT

Wartungseinheiten (Filterregler, Öler - mit Manometer und Bef.-Winkel)

Auto. Entleerung Typ	Manuelle Entleerung Typ	Anschluss	Behälter**
		G1/4	T
		G3/8	T
		G1/2	GT

Verstellsperre für Filterregler



4255-51

Schnellfüllvorrichtung



18-011-024

Automatische Entleerung



B72G-KITA40R & L72M-KIT

Manuelle Entleerung



B72G-KITM40R & L72M-KIT

**T=Kunststoffbehälter GT= Kunststoffbehälter mit Schutzkorb

Weitere Informationen siehe store.norgren.com/de.
Mit unserer verbesserten Suchfunktion finden Sie alle relevanten Informationen - einfach und schnell.

EXCELON®-MODULSYSTEM Standardfilter

F72G, F73G, F74G – G1/4 ... G3/4

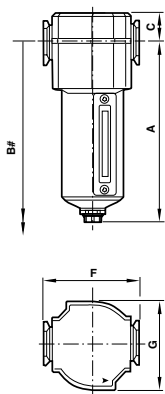

Wasser und Teilchenabscheidung mit hohem Wirkungsgrad

Behälter mit Bajonettverschluss

Excelon Design erlaubt direkten Leitungseinbau oder modularen Aufbau

TECHNISCHE MERKMALE

Betriebsmedium:
Druckluft

Max. Betriebsdruck:
10 bar

Filterelement:
40 µm

Betriebstemperatur:
-34°C ... +50°C

Bei Temperaturen unter +2°C bitte Luftbeschaffenheit beachten.

Benötigter Mindestabstand für den Behältertausch

Abmessungen

Serie	Entleerung	A	B	C	F	G
72	Automatisch	141	192	19	50	48
	Manuell	134	185	19	50	48
73	Automatisch	147	207	25	68	62
	Manuell	156	216	25	68	62
74	Automatisch	161	230	25	80	74
	Manuell	177	246	25	80	740

Standard

F72G	Automatische Entleerung	Manuelle Entleerung	Anschluss	Durchfluss* (dm³/s)	Behälter
------	-------------------------	---------------------	-----------	---------------------	----------



F72G-2GN-AL3	●	F72G-2GN-QT3	●	G1/4	30	T
F72G-3GN-AL3	●	F72G-3GN-QT3	●	G3/8	30	T

Zubehör

Universal-Bef.-Winkel



4224-50
4224-50

Reparaturset

Automatische Entleerung	Manuelle Entleerung
-------------------------	---------------------



F72G-KITA40	F72G-KITM40
F72G-KITA40	F72G-KITM40

F73G

F73G	Automatische Entleerung	Manuelle Entleerung	Anschluss	Durchfluss* (dm³/s)	Behälter
------	-------------------------	---------------------	-----------	---------------------	----------



F73G-2GN-AT3	●	F73G-2GN-QT3	●	G1/4	29	T
F73G-3GN-AT3	●	F73G-3GN-QT3	●	G3/8	35	T
F73G-4GN-AT3	●	F73G-4GN-QT3	●	G1/2	38	T

Zubehör



4424-50
4424-50
4424-50

Reparaturset



F73G-KITA40	F73G-KITM40
F73G-KITA40	F73G-KITM40
F73G-KITA40	F73G-KITM40

F74G

F74G	Automatische Entleerung	Manuelle Entleerung	Anschluss	Durchfluss* (dm³/s)	Behälter
------	-------------------------	---------------------	-----------	---------------------	----------



F74G-3GN-AP3	●	F74G-3GN-QP3	●	G3/8	66	GT
F74G-4GN-AP3	●	F74G-4GN-QP3	●	G1/2	83	GT
F74G-6GN-AP3	●	F74G-6GN-QP3	●	G3/4	83	GT

Zubehör



4324-50
4324-50
4324-50

Reparaturset



F74G-KITA40	F74G-KITM40
F74G-KITA40	F74G-KITM40
F74G-KITA40	F74G-KITM40

GT= Kunststoffbehälter mit Schutzkorb. T=Kunststoffbehälter *Max. Durchfluss bei 6,3 bar Pimärdruck und einem Druckabfall von 0,5 bar
Weitere Befestigungswinkel und Zubehör auf Seite 219

Weitere Informationen siehe store.norgren.com/de.
Mit unserer verbesserten Suchfunktion finden Sie alle relevanten Informationen - einfach und schnell.

EXCELON®-MODULSYSTEM

Hochleistungsfilter 0,01µm

F72C, F73C, F74C, F74H – G1/4 ... G3/4

Hocheffizientes Abscheiden von Mikropartikel bis 0,01 µm sowie Ölaerosole

Standard mit Verschmutzungsanzeige zur Zustandsüberwachung des Filterelementes

Behälter mit Bajonettverschluss

Excelon Design erlaubt direkten Leitungseinbau oder modularen Aufbau

TECHNISCHE MERKMALE

Betriebsmedium:

Druckluft

Max. Betriebsdruck:

10 bar bei Kunststoffbehälter mit/ohne Schutzkorb

8 bar bei Kunststoffbehälter F72C mit automatischer Entleerung

Restölgehalt:

0,01 mg/m³ max. bei +21°C

Partikelabscheidung:

0,01 µm

Betriebstemperatur:

-34°C ... +50°C

Bei Temperaturen unter +2°C bitte Luftbeschaffenheit beachten.

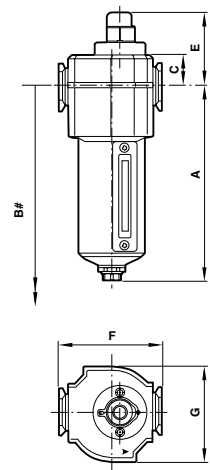



Benötigter Mindestabstand für den Behältertausch

Abmessungen

Serie	Entleerung	A	B	C	E	F	G
F72C	Automatisch	141	192	19	53	50	48
F73C	Automatisch	147	207	25	60	68	62
F74C	Automatisch	161	230	25	60	80	74

Standard

Automatische Entleerung	Anschluss	Durchfluss* (dm ³ /s)	Behälter	Zubehör	Reparatursatz
				Universal-Bef.-Winkel	
					
F72C-2GD-AL0	G1/4	4,5	T	4224-50	F72C-KITA0C
F72C-3GD-AL0	G3/8	4,5	T	4224-50	F72C-KITA0C
F73C-2GD-AT0	G1/4	10	T	4424-50	F73C-KITA0C
F73C-3GD-AT0	G3/8	10	T	4424-50	F73C-KITA0C
F73C-4GD-AT0	G1/2	10	T	4424-50	F73C-KITA0C
F74C-3GD-AP0	G3/8	16	GT	4324-50	F74C-KITA0C
F74C-4GD-AP0	G1/2	16	GT	4324-50	F74C-KITA0C
F74H-4GD-AP0	G1/2	28	GT	4324-50	F74H-KITA0C
F74H-6GD-AP0	G3/4	28	GT	4324-50	F74H-KITA0C

GT= Kunststoffbehälter mit Schutzkorb. T=Kunststoffbehälter. * Max. empfohlener Durchfluss bei einem Primärdruck von 6,3 bar und spezifiziertem Ölabscheidungsgrad.

Weitere Befestigungswinkel und Zubehör auf Seite 219

Weitere Informationen siehe store.norgren.com/de. Mit unserer verbesserten Suchfunktion finden Sie alle relevanten Informationen - einfach und schnell.

EXCELON®-MODULSYSTEM

Aktivkohlefilter

F72V, F74V – G1/4 ... G3/4

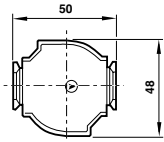
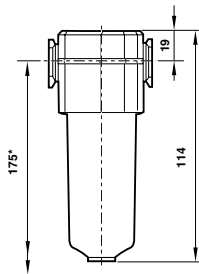

*Benötigter Mindestabstand für den Behältertausch

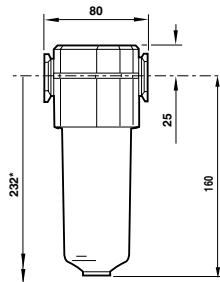
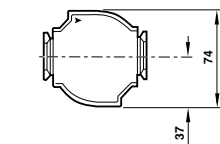

*Benötigter Mindestabstand für den Behältertausch

Aktivkohlestufe zur Abscheidung von Öldämpfen und -gerüchen

Behälter mit Bajonettverschluss

Excelon Design erlaubt direkten Leitungseinbau oder modularen Aufbau

TECHNISCHE MERKMALE

Betriebsmedium:

Druckluft

Max. Betriebsdruck:

10 bar (F72V)

17 bar (F74V)

Restölgehalt:

0,003 mg/m³ max. bei +21°C.



Betriebstemperatur:



Kunststoffbehälter: -34°C ... +50°C (F72V)

Metallbehälter: -34°C ... +65°C (F74V)

Bei Temperaturen unter +2°C bitte Luftbeschaffenheit beachten.

Standard

F72V				Zubehör	Reparatursatz
Typ	Anschluss	Durchfluss* (dm ³ /s)	Behälter	Universal-Bef.-Winkel	
					
F72V-2GN-ETC ●	G1/4	1,6	T	4224-50	F72V-KITA0V
F72V-3GN-ETC ●	G3/8	1,6	T	4224-50	F72V-KITA0V

F74V				Zubehör	Reparatursatz
Typ	Anschluss	Durchfluss* (dm ³ /s)	Behälter	Universal-Bef.-Winkel	
					
F74V-3GN-EMA ●	G3/8	13	M	4324-50	F74V-KITA0V
F74V-4GN-EMA ●	G1/2	13	M	4324-50	F74V-KITA0V
F74V-6GN-EMA ●	G3/4	13	M	4324-50	F74V-KITA0V

M = Metallbehälter. T=Kunststoffbehälter *Max. empfohlener Durchfluss bei einem Primärdruck von 6,3 bar und spezifiziertem Ölabscheidungsgrad

Weitere Befestigungswinkel und Zubehör auf Seite 219

Weitere Informationen siehe store.norgren.com/de.
Mit unserer verbesserten Suchfunktion finden Sie alle relevanten Informationen - einfach und schnell.

EXCELON®-MODULSYSTEM Druckregler

R72G, R73G, R74G – G1/4 ... G3/4

Sehr gute Regelcharakteristik

Sicherung des Einstellwertes durch Verrastung des Einstellknopfes

Excelon Design erlaubt direkten Leitungseinbau oder modularen Aufbau

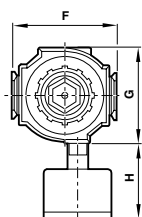
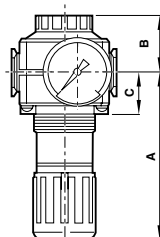

TECHNISCHE MERKMALE

Betriebsmedium: Druckluft

Max. Betriebsdruck: 20 bar

Manometeranschluss: Rc1/8

Betriebstemperatur: -34°C ... +65°C (R72G)
-34°C ... +80°C (R73G & R74G)

Bei Temperaturen unter +2°C bitte Luftbeschaffenheit beachten.

Regelbereich: 0,3 ... 10 bar

Der Sekundärdruck kann auch höher oder niedriger als angegeben eingestellt werden. Ein konstanter Sekundärdruck wird jedoch nur innerhalb des angegebenen Regelbereichs erreicht



























Abmessungen

Serie	A	B	C	F	G	H	Paneel Ø	Paneeltiefe
72	73	33	26	50	48	35	40	0 ... 4
73	96	39	31	68	62	56	48	2 ... 6
74	127	43	31	80	74	56	52	2 ... 6

Standard

Zubehör

Reparatursatz

R72G Typ	Anschluss	Durchfluss* (dm³/s)	Universal-Bef.-Winkel	Bef.-Winkel	Manometer 0 ... 10 bar	Verstell-sperre	
							
R72G-2GK-RMN 	G1/4	33	4224-50	74316-50	18-013-989	4255-51	R72G-KITR
R72G-3GK-RMN 	G3/8	33	4224-50	74316-50	18-013-989	4255-51	R72G-KITR
R73G Typ	Anschluss	Durchfluss* (dm³/s)	Universal-Bef.-Winkel	Bef.-Winkel	Manometer 0 ... 10 bar	Verstell-sperre	
							
R73G-2GK-RMN 	G1/4	50	4424-50	4461-50	18-013-013	4455-51	R73G-KITR
R73G-3GK-RMN 	G3/8	60	4424-50	4461-50	18-013-013	4455-51	R73G-KITR
R73G-4GK-RMN 	G1/2	60	4424-50	4461-50	18-013-013	4455-51	R73G-KITR
R74G Typ	Anschluss	Durchfluss* (dm³/s)	Universal-Bef.-Winkel	Bef.-Winkel	Manometer 0 ... 10 bar	Verstell-sperre	
							
R74G-3GK-RMN 	G3/8	98	4324-50	4368-51	18-013-013	4355-51	R74G-KITR
R74G-4GK-RMN 	G1/2	105	4324-50	4368-51	18-013-013	4355-51	R74G-KITR
R74G-6GK-RMN 	G3/4	105	4324-50	4368-51	18-013-013	4355-51	R74G-KITR

*Typischer Durchfluss bei 10 bar Primärdruck; 6,3 bar Sekundärdruck und Druckabfall von 1 bar
Weitere Befestigungswinkel und Zubehör auf Seite 219

Weitere Informationen siehe store.norgren.com/de.
Mit unserer verbesserten Suchfunktion finden Sie alle relevanten Informationen - einfach und schnell.

EXCELON®-MODULSYSTEM Druckregler für Batteriemontage

R72M, R74M – G1/4, G3/8, G1/2, G3/4



- Ermöglicht Batterieaufbau von Druckreglern
- Sehr gute Regelcharakteristik
- Sicherung des Einstellwertes durch Verrastung des Einstellknopfes
- Excelon Design erlaubt direkten Leitungseinbau oder modularen Aufbau

TECHNISCHE MERKMALE

- Betriebsmedium:** Druckluft
- Max. Betriebsdruck:** 20 bar
- Betriebstemperatur:** R72M: -34°C ... 65°C
R74M: -34°C ... 80°C
- Bei Temperaturen unter +2°C bitte Luftbeschaffenheit beachten.

Abmessungen

Serie	A	B	C	D	E	F	G	Panel Ø	Paneeltiefe
72	73	33	26	50	48	48	102/108	39	0 ... 4
74	127	43	31	80	74	69	149	52	1,8 ... 6

Typische Anwendung (R72M abgebildet)

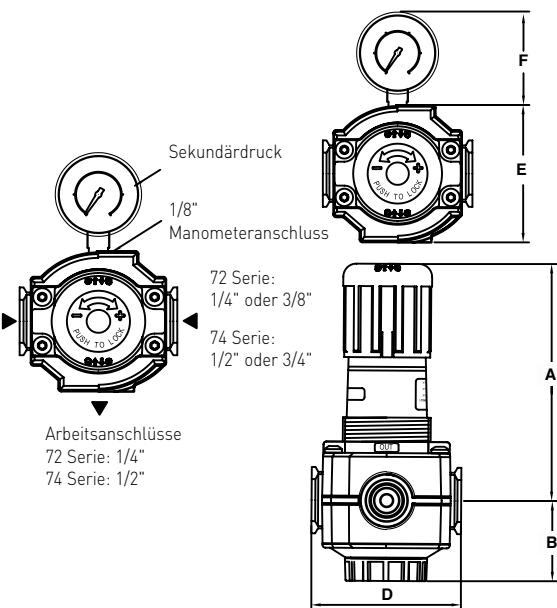
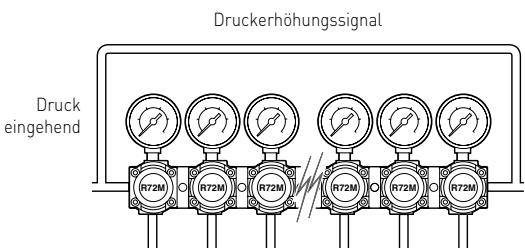

Standard

Zubehör

Typ	Durchfluss** (dm³/s)	Quikclamp	Quikclamp mit Bef.-Winkel	Manometer 0 ... 10 bar	Verstellsperre für Filterregler	Reparatursatz
	39					
R72M-2GK-RMN	39	4214-51	4214-52	18-013-027	4255-51	4381-500
R72M-3GK-RMN	39	4214-51	4214-52	18-013-027	4255-51	4381-500
R74M-4GK-RMN	105	4314-51	4314-52	18-013-027	4355-51	4381-700
R74M-6GK-RMN	105	4314-51	4314-52	18-013-027	4355-51	4381-700

*Typischer Durchfluss bei 10 bar Primärdruck; 6,3 bar Sekundärdruck und Druckabfall von 1 bar
Weitere Befestigungswinkel und Zubehör auf Seite 219

Weitere Informationen siehe store.norgren.com/de.
Mit unserer verbesserten Suchfunktion finden Sie alle relevanten Informationen - einfach und schnell.

EXCELON®-MODULSYSTEM Filterregler

B72G, B73G, B74G – G1/4 ... G3/4

Hocheffiziente Wasser- und Teilchenabscheidung

Sehr gute Regelcharakteristik

Sicherung des Einstellwertes durch Verrastung des Einstellknopfes

Behälter mit Bajonettverschluss

Excelon Design erlaubt direkten Leitungseinbau oder modularen Aufbau

TECHNISCHE MERKMALE

Betriebsmedium:

Druckluft

Max. Betriebsdruck:

10 bar

Regelbereich:

0,3 ... 10 bar

Manometeranschluss:

Rc1/8

Filterelement:

40 µm

Betriebstemperatur:

-34°C ... +50°C

Bei Temperaturen unter +2°C bitte Luftbeschaffenheit beachten.

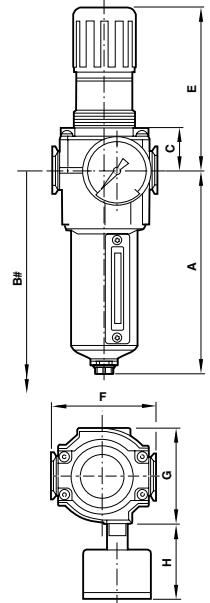





















Abmessungen

Serie	Entleerung	A	B	C	E	F	G	H	Panel Ø
72	Automatisch	141	192	26	73	50	48	35	40
	Manuell	134	185	26	73	50	48	35	40
73	Automatisch	147	207	31	96	68	62	56	48
	Manuell	156	216	31	96	68	62	56	48
74	Automatisch	161	230	31	127	80	74	56	52
	Manuell	177	246	31	127	80	74	56	52

Benötigter
Mindestabstand für den
Behältertausch

Standard

B72G		Ansch- schluss	Durch- fluss (dm³/s)	Behälter	Zubehör				Reparaturset	
Automatische Entleerung	Manuelle Entleerung				Universal- Bef.-Winkel	Bef.- Winkel	Manometer 0...10 bar	Verstellsperre mit Sicherungs- draht	Auto- matische Entleerung	Manuelle Entleerung
										
B72G-2GK-AL3-RMN ●	B72G-2GK-QT3-RMN ●	G1/4	38	T	4224-50	74316-50	18-013-989	4255-51	B72G-KITA40R	B72G-KITM40R
B72G-3GK-AL3-RMN ●	B72G-3GK-QT3-RMN ●	G3/8	38	T	4224-50	74316-50	18-013-989	4255-51	B72G-KITA40R	B72G-KITM40R
B73G		Ansch- schluss	Durch- fluss (dm³/s)	Behälter	Zubehör				Reparaturset	
Automatische Entleerung	Manuelle Entleerung				Universal- Bef.-Winkel	Bef.- Winkel	Manometer 0...10 bar	Verstellsperre mit Sicherungs- draht	Auto- matische Entleerung	Manuelle Entleerung
										
B73G-2GK-AT3-RMN ●	B73G-2GK-QT3-RMN ●	G1/4	49	T	4424-50	4461-50	18-013-013	4455-51	B73G-KITA40R	B73G-KITM40R
B73G-3GK-AT3-RMN ●	B73G-3GK-QT3-RMN ●	G3/8	50	T	4424-50	4461-50	18-013-013	4455-51	B73G-KITA40R	B73G-KITM40R
B73G-4GK-AT3-RMN ●	B73G-4GK-QT3-RMN ●	G1/2	50	T	4424-50	4461-50	18-013-013	4455-51	B73G-KITA40R	B73G-KITM40R
B74G		Ansch- schluss	Durch- fluss (dm³/s)	Behälter	Zubehör				Reparaturset	
Automatische Entleerung	Manuelle Entleerung				Universal- Bef.-Winkel	Bef.- Winkel	Manometer 0...10 bar	Verstellsperre mit Sicherungs- draht	Auto- matische Entleerung	Manuelle Entleerung
										
B74G-3GK-AP3-RMN ●	B74G-3GK-QP3-RMN ●	G3/8	77	GT	4324-50	4368-51	18-013-013	4355-51	B74G-KITA40R	B74G-KITM40R
B74G-4GK-AP3-RMN ●	B74G-4GK-QP3-RMN ●	G1/2	100	GT	4324-50	4368-51	18-013-013	4355-51	B74G-KITA40R	B74G-KITM40R
B74G-6GK-AP3-RMN ●	B74G-6GK-QP3-RMN ●	G3/4	100	GT	4324-50	4368-51	18-013-013	4355-51	B74G-KITA40R	B74G-KITM40R

GT= Kunststoffbehälter mit Schutzkorb. T=Kunststoffbehälter *Typischer Durchfluss bei 10 bar Primärdruck; 6,3 bar Sekundärdruck und Druckabfall von 1 bar
Weitere Befestigungswinkel und Zubehör auf Seite 219

Weitere Informationen siehe store.norgren.com/de.
Mit unserer verbesserten Suchfunktion finden Sie alle
relevanten Informationen - einfach und schnell.

EXCELON®-MODULSYSTEM Mikronebelöler

L72, L73, L74 – G1/4 ... G3/4

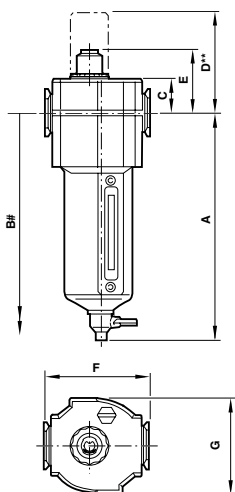

Mikro-Nebelöler zur optimalen Schmierung in komplexen, stark verzweigten und langen Leitungssystemen

Behälter mit Bajonettverschluss

Excelon Design erlaubt direkten Leitungseinbau oder modularen Aufbau

TECHNISCHE MERKMALE

Betriebsmedium: Druckluft

Max. Betriebsdruck: 10 bar

Minstdurchfluss: L72M 0,94 dm³/s, L73M 0,71 dm³/s, L74M 0,94 dm³/s

Erforderlicher Minstdurchfluss für Ölerbetrieb bei 6,3 bar Eingangsdruck

Behältervolumen: L72: 0,05 l, L73: 0,10 l, L74: 0,20 l

Betriebstemperatur: -20°C ... +50°C

Bei Temperaturen unter +2°C bitte Luftbeschaffenheit beachten.

**Optionaler Pyrex-Schaudom
Benötigter Mindestabstand für den Behältertausch

Abmessungen

Serie	A	B	C	D	E	F	G
72	110	191	19	64	41	50	48
73	156	255	25	70	47	68	62
74	177	276	25	68	47	80	74

EXPRESS PLUS

Tipp!

Der effiziente Einsatz von Druckluftölern führt bei den meisten nachgeschalteten und für den Betrieb mit Öl zugelassenen Bauteilen zu einer weitaus höheren Lebensdauer im Vergleich zu ölfreien Systemen

Standard

L72 Typ	Anschluss	Durchfluss* (dm³/s)	Behälter
---------	-----------	---------------------	----------



L72M-2GP-ETN	G1/4	24	T
L72M-3GP-ETN	G3/8	24	T

L73 Typ	Anschluss	Durchfluss* (dm³/s)	Behälter
---------	-----------	---------------------	----------



L73M-2GP-ETN	G1/4	50	T
L73M-3GP-ETN	G3/8	64	T
L73M-4GP-ETN	G1/2	64	T

L74 Typ	Anschluss	Durchfluss* (dm³/s)	Behälter
---------	-----------	---------------------	----------



L74M-3GP-QPN	G3/8	50	GT
L74M-4GP-QPN	G1/2	70	GT
L74M-6GP-QPN	G3/4	70	GT

Zubehör

Universal-Bef.-Winkel



4224-50
4224-50

Reparatursatz



L72M-KIT
L72M-KIT



L73M-KIT
L73M-KIT
L73M-KIT



L74M-KIT
L74M-KIT
L74M-KIT

GT= Kunststoffbehälter mit Schutzkorb T=Kunststoffbehälter *Max. Durchfluss bei 6,3 bar Pimärdruck und einer Druckabfall von 0,5 bar Weitere Befestigungswinkel und Zubehör auf Seite 219

Weitere Informationen siehe store.norgren.com/de. Mit unserer verbesserten Suchfunktion finden Sie alle relevanten Informationen - einfach und schnell.

EXCELON®-MODULSYSTEM Druckbegrenzungsventil

V72G, V74G – G1/4 ... G 3/4

Schützt pneumatische Systeme vor unzulässigem Druckanstieg

Excelon Design erlaubt direkten Leitungseinbau oder modularen Aufbau

IMI Precision Engineering Druckbegrenzungsventile entsprechen der Kategorie 0 (S.E.P.) und der Kategorie 1 der Druckgeräterichtlinie. Falls die Kategorien 2, 3 oder 4 erforderlich sind, setzen Sie sich bitte mit unserem Technischen Service in Verbindung

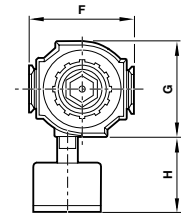
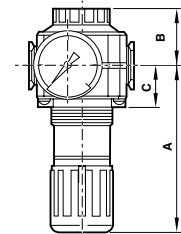

TECHNISCHE MERKMALE

Betriebsmedium:
Druckluft

Manometeranschluss:
Rc1/8

Entlüftungsanschluss:
G1/4 (V72G), G1/2 (V74G)

Betriebstemperatur:
-34°C ... +65°C (V72G)
-34°C ... +80°C (V74G)

Bei Temperaturen unter +2°C bitte Luftbeschaffenheit beachten.

Einstellbereich für Entlüftungsdruck:
0,3 ... 10 bar

Das Druckbegrenzungsventil kann auch auf Drücke, die sowohl höher als auch niedriger sind als angegeben, justiert werden.

Abmessungen

Serie	A	B	C	F	G	H	Panel Ø	Paneeltiefe
72	73	25	26	50	48	35	40	0 ... 4
74	127	43	31	80	74	56	52	2 ... 6

Standard

V72G	Typ	Anschluss



V72G-2GK-NMN	●	G1/4
V72G-3GK-NMN	●	G3/8

Zubehör

Universal-Bef.-Winkel	Bef.-Winkel	Manometer 0 ... 10 bar	Verstellsperre	Hochleistungsschalldämpfer



4224-50	74316-50	18-013-989	4255-51	MB002B	V72G-KIT
4224-50	74316-50	18-013-989	4255-51	MB002B	V72G-KIT

V74G

Typ	Anschluss



V74G-3GK-NMN	●	G3/8
V74G-4GK-NMN	●	G1/2
V74G-6GK-NMN	●	G3/4



4324-50	4368-51	18-013-013	4355-51	MB004B	V74G-KIT
4324-50	4368-51	18-013-013	4355-51	MB004B	V74G-KIT
4324-50	4368-51	18-013-013	4355-51	MB004B	V74G-KIT

Weitere Befestigungswinkel und Zubehör auf Seite 219

Weitere Informationen siehe store.norgren.com/de.
Mit unserer verbesserten Suchfunktion finden Sie alle relevanten Informationen - einfach und schnell.

EXCELON®-MODULSYSTEM Anfahr-/Entlüftungsventile

P72F, P74F – G1/4 ... G3/4



Kontrollierte, langsame Druckbeaufschlagung des sekundären Systems beim Einschalten der Anlage

Elektropneumatische und pneumatische Vorsteuerung

Hohe Be- und Entlüftungsleistung

Excelon Design erlaubt direkten Leitungseinbau oder modularen Aufbau

TECHNISCHE MERKMALE

Betriebsmedium: Druckluft

Max. Betriebsdruck:
10 bar (elektropneumatisch),
17 bar (pneumatisch)

Minimaler Betriebsdruck: 3 bar

Betriebstemperatur:
–20°C ... + 50°C, P72F & P74F, elektropneumatisch betätigt
–20°C ... + 65°C, P72F, pneumatisch betätigt
–20°C ... + 80°C, P74F, pneumatisch betätigt
Bei Temperaturen unter +2°C bitte Luftbeschaffenheit beachten.

Steuerluftanschluss: P72F M5, P74F Rc1/4

Entlüftungsanschluss: P72F Rc1/4, P74F G1/2

Max. Durchfluss: P72F 21 dm³/s, P74F 57 dm³/s
Achtung: maximaler Durchfluss bei 6,3 bar Eingangsdruck und einem Druckabfall von 0,5 bar

Öffnungsdruck:
Voller Durchfluss bei 50 bis 80 % des Primärdrucks.

1 P72F

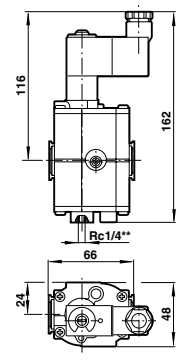
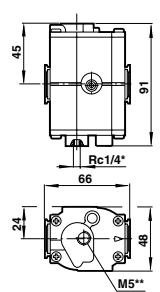

2 P74F

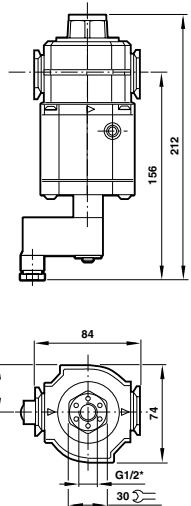
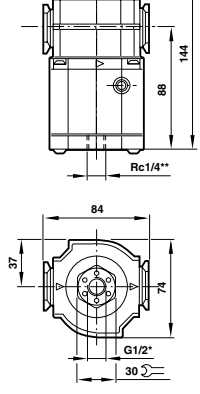

*Entlüftungsanschluss
**Steuerluftanschluss

Standard

P72F Elektropneumatisch betätigt - 24 V DC	Pneumatisch betätigt	Anschluss	Zeich- nungs- nr.
P72F-2GC-PFN ●	P72F-2GA-NNN ●	G1/4	1
P72F-3GC-PFN ●	-	G3/8	1

Zubehör

Hochleistungs- schalldämpfer	Steckverbinder
MB002B	0657868000000000
MB002B	0657868000000000

P74F Elektropneumatisch betätigt - 24 V DC	Pneumatisch betätigt	Anschluss	Zeich- nungs- nr.
P74F-4GC-PFN ●	P74F-4GA-NNN ●	G1/2	2
P74F-6GC-PFN ●	-	G3/4	2

Hochleistungs- schalldämpfer	Steckverbinder
MB004B	0657868000000000
MB004B	0657868000000000

Weitere Befestigungswinkel und Zubehör auf Seite 219

Weitere Informationen siehe store.norgren.com/de.
Mit unserer verbesserten Suchfunktion finden Sie alle relevanten Informationen - einfach und schnell.

EXCELON®-MODULSYSTEM

Anfahr-/Entlüftungsventil mit überwachter Entlüftungsfunktion

P74S - G1/2

Kontrollierte, langsame Druckbeaufschlagung des sekundären Systems beim Einschalten der Anlage

Hohe Be- und Entlüftungsleistung

Überwachte Entlüftungsfunktion über Mikroschalter

Excelon Design erlaubt direkten Leitungseinbau oder modularen Aufbau

Hinweis: Aktivieren Sie die Systemluftversorgung, bevor das Signal auf den Operator angewendet wird. Andernfalls sorgt das Ventil für eine ständige Entlüftung.



TECHNISCHE MERKMALE

Betriebsmedium:

Druckluft

Maximaler Betriebsdruck:

16 bar

Minimaler Betriebsdruck:

3 bar

Betriebstemperatur:

-20°C ... 50°C

(Max. Temperaturspezifikation des Magneten 50°C, für die Einheit 80°C. Bei Temperaturen unter +2°C kontaktieren Sie bitte unseren technischen Service.)

Manometeranschluss:

Rc1/8

Entlüftungsanschluss:

ISO G1/2

Öffnungsdruck:

Voller Durchfluss bei 35 bis 60% des Primärdrucks.

Befülldauer:

Bei 2 l Volumen und einem Primärdruck von 6,3 bar, 0,2 s minimal, 75 s maximal

Magnetbetätigung:

22 mm, 24V DC, 2 W, ohne Handhilfsbetätigung

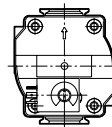
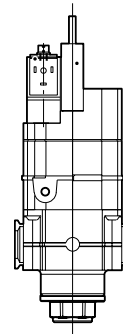
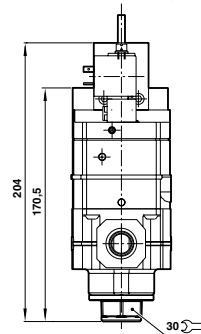
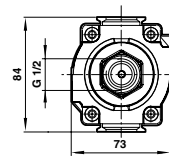

Standard

Typ	Anschluss	Bef.-Winkel	Manometer 0 ... 10 bar	Schalldämpfer	Steckverbinder
P74S-46C-N1N	G1/2	4324-50	18-013-013	MB004B (R1/2)	0657868000000000

Weitere Befestigungswinkel und Zubehör auf Seite 219

Weitere Informationen siehe store.norgren.com/de.
Mit unserer verbesserten Suchfunktion finden Sie alle relevanten Informationen - einfach und schnell.

EXCELON®-MODULSYSTEM Zubehör



ABSPERRVENTILE

3/2 - Wege - Funktion
Einfache Bedienung
Abschließbar in geschlossener Position



WANDBEFESTIGUNGSWINKEL

Sichere Wandmontage für Einzelgeräte.
Nicht einsetzbar bei modularem Aufbau von Einheiten

*Außer P72, P74, T73 und T74.



QUIKCLAMP

Modulare Verbindung von Excelongeräten und Zubehör
Einfachste Handhabung



QUIKCLAMP MIT BEFESTIGUNGSWINKEL

Modulare Verbindung von Excelongeräten und Zubehör

Integrierter Befestigungswinkel für modularen Aufbau

Einfachste Handhabung



VERTEILERBLOCK

3 zusätzliche Anschlüsse mit Excelon Quikclamp-Interface zum modularen Abzweig auf andere Excelon Komponenten



ANSCHLUSSBLOCK

Drei zusätzliche seitliche G1/4 Anschlüsse



GEWINDEFLANSCH

Stellt in Verbindung mit Quikclamp einen Gewindeanschluss her. Anwendung bei Geräten oder Zubehör

Standard

Serie	Anschlussgröße	3/2-Wege Absperrventil	Bef.-Winkel	Quikclamp	Quikclamp mit Bef.-Winkel	Verteilerblock	Anschlussblock	Gewindeflansch
72	G1/4	T72T-2GA-P1N	4224-50	4214-51	4214-52	4228-03	4216-52	4215-08
72	G3/8	T72T-3GA-P1N	4224-50	4214-51	4214-52	4228-03	4216-52	4215-09
73	G1/4	T73T-2GA-P1N	4424-50	4314-51	4314-52	4328-53	4316-52	4315-09
73	G3/8	T73T-3GA-P1N	4424-50	4314-51	4314-52	4328-53	4316-52	4315-10
73	G1/2	T73T-4GA-P1N	4424-50	4314-51	4314-52	4328-53	4316-52	4315-11
74	G3/8	T74T-3GA-P1N	4324-50	4314-51	4314-52	4328-53	4316-52	4315-10
74	G1/2	T74T-4GA-P1N	4324-50	4314-51	4314-52	4328-53	4316-52	4315-11
74	G3/4	T74T-6GA-P1N	4324-50	4314-51	4314-52	4328-53	4316-52	4315-12

Weitere Informationen siehe store.norgren.com/de.
Mit unserer verbesserten Suchfunktion finden Sie alle relevanten Informationen - einfach und schnell.

MINI SERIE

Vormontierte Wartungseinheiten

P1H - Filterregler, Öler und Manometer, G1/8, G1/4

Extrem kompakt

TECHNISCHE MERKMALE

Betriebsmedium:
Druckluft

Max. Betriebsdruck:
10 bar

Filterelement:
40 µm

Betriebstemperatur:
-20°C ... +50°C

Bei Temperaturen unter +2°C bitte Luftbeschaffenheit beachten.

Regelbereich:
0,3 ... 7 bar

Der Sekundärdruck kann auch höher oder niedriger als angegeben eingestellt werden. Ein konstanter Sekundärdruck wird jedoch nur innerhalb des angegebenen Regelbereichs erreicht

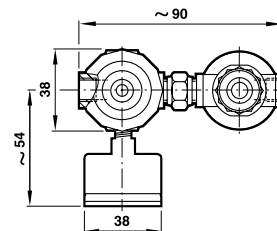
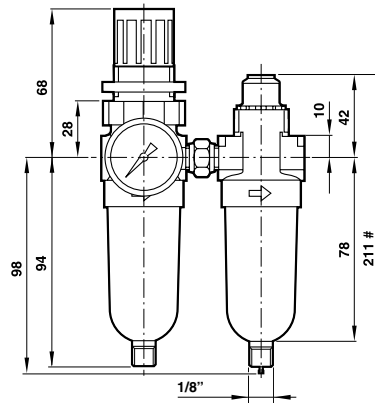

Benötigter Mindestabstand für den Behältertausch

EXPRESS LINKS

Tipp!

Kugelhähne der 60er Serie auf Seite 312 oder Pneufit C-Modelle mit Schnellsteckverbindungen auf Seite 249



Standard

P1H, Filterregler und Öler mit Manometer	Automatische Entleerung	Manuelle Entleerung	Anschluss
--	-------------------------	---------------------	-----------



P1H-100-A3QG	●	P1H-100-M3QG	●	G1/8
P1H-200-A3QG	●	P1H-200-M3QG	●	G1/4

Zubehör

Bef.-Winkel mit Panel-Mutter	Manometer 0 ... 10 bar
------------------------------	------------------------



18-025-003	18-013-989
18-025-003	18-013-989

Reparatursatz

Automatische Entleerung	Manuelle Entleerung
-------------------------	---------------------



B07-KITA40R & L07-KIT	B07-KITM40R & L07-KIT
B07-KITA40R & L07-KIT	B07-KITM40R & L07-KIT

*Typischer Durchfluss bei 10 bar Primärdruck; 6,3 bar Sekundärdruck und einem Druckabfall von 1 bar

Weitere Informationen siehe store.norgren.com/de.
Mit unserer verbesserten Suchfunktion finden Sie alle relevanten Informationen - einfach und schnell.

MINI SERIE

Standardfilter

F07 - G1/8, G1/4



Wasser- und Teilchenabscheidung mit hohem Wirkungsgrad
Extrem kompakt

TECHNISCHE MERKMALE

- Betriebsmedium:** Druckluft
- Max. Betriebsdruck:** 10 bar
- Filterelement:** 40 µm
- Betriebstemperatur:** -34°C ... +50°C
Bei Temperaturen unter +2°C bitte Luftbeschaffenheit beachten.

Automatische Entleerung **Manuelle Entleerung**

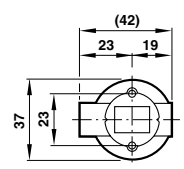
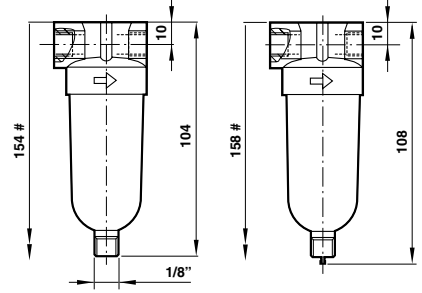

Benötigter Mindestabstand für den Behältertausch

Standard				Zubehör	Reparatursatz	
F07 Automatische Entleerung	F07 Manuelle Entleerung	Anschluss	Durchfluss* (dm³/s)	Bef.-Winkel	Automatische Entleerung	Manuelle Entleerung
F07-100-A3TG ●	F07-100-M3TG ●	G1/8	9	5939-06	F07-KITA40	F07-KITM40
F07-200-A3TG ●	F07-200-M3TG ●	G1/4	11,5	5939-06	F07-KITA40	F07-KITM40

*Max. Durchfluss bei 6,3 bar Primärdruck und einem Druckabfall von 0,5 bar

Weitere Informationen siehe store.norgren.com/de.
Mit unserer verbesserten Suchfunktion finden Sie alle relevanten Informationen - einfach und schnell.

MINI SERIE

Druckregler

R07 – G1/8, G1/4

Extrem kompakt

Sicherung des Einstellwertes durch Verrastung des Einstellknopfes

TECHNISCHE MERKMALE

Betriebsmedium:

Druckluft

Max. Betriebsdruck:

20 bar

Manometeranschluss:

Rc1/8

Betriebstemperatur:

-34°C ... +65°C

Bei Temperaturen unter +2°C bitte Luftbeschaffenheit beachten.

Regelbereich:

0,3 ... 7 bar

0,5 ... 10 bar

Der Sekundärdruck kann auch höher oder niedriger als angegeben eingestellt werden. Ein konstanter Sekundärdruck wird jedoch nur innerhalb des angegebenen Regelbereichs erreicht

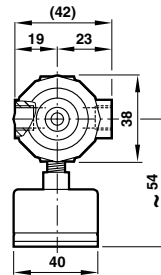
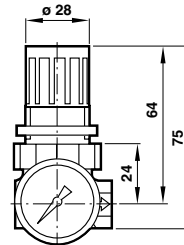

Standard

R07 Typ	Anschluss	Regelbereich	Durchfluss* (dm³/s)
---------	-----------	--------------	---------------------



Zubehör



Reparatursatz



R07 Typ	Anschluss	Regelbereich	Durchfluss* (dm³/s)	Bef.-Winkel mit Paneel-Mutter	Bef.-Mutter Kunststoff	Bef.-Mutter Metall	Manometer 0 ... 10 bar	Reparatursatz
R07-100-RNKG	G1/8	0,3 ... 7 bar	6,5	18-025-003	2962-89	2962-04	18-013-989	R07-KITR
R07-200-RNKG	G1/4	0,3 ... 7 bar	6,5	18-025-003	2962-89	2962-04	18-013-989	R07-KITR
R07-105-RNMG	G1/8	0,5 ... 10 bar	7	18-025-003	2962-89	2962-04	18-013-989	R07-KITR
R07-205-RNMG	G1/4	0,5 ... 10 bar	7	18-025-003	2962-89	2962-04	18-013-989	R07-KITR

*Typischer Durchfluss bei 10 bar Primärdruck; 6,3 bar Sekundärdruck und einem Druckabfall von 1 bar

Weitere Informationen siehe store.norgren.com/de.
Mit unserer verbesserten Suchfunktion finden Sie alle relevanten Informationen - einfach und schnell.

MINI SERIE

Filterregler

B07 - G1/8, G1/4

Automatische Entleerung

Manuelle Entleerung

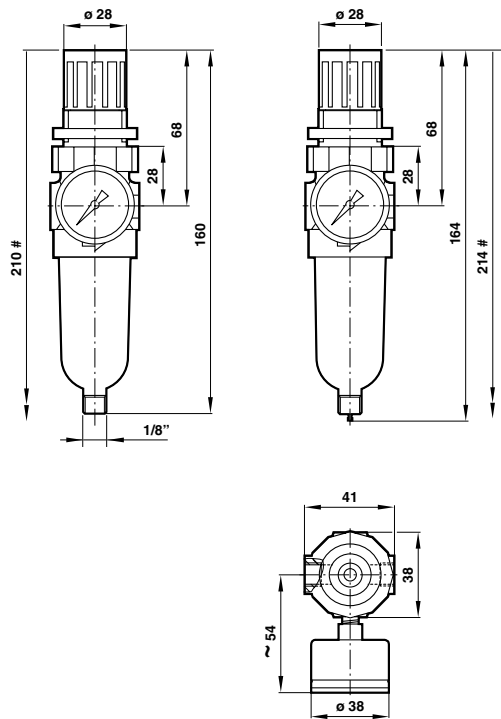

- Hocheffiziente Wasser- und Teilchenabscheidung
- Sicherung des Einstellwertes durch Verrastung des Einstellknopfes
- Extrem kompakt

TECHNISCHE MERKMALE

- Betriebsmedium:** Druckluft
 - Filterelement:** 40 µm
 - Max. Betriebsdruck:** 10 bar
 - Manometeranschluss:** Rc1/8
 - Regelbereich:** 0,3...7 bar
- Der Sekundärdruck kann auch höher oder niedriger als angegeben eingestellt werden. Ein konstanter Sekundärdruck wird jedoch nur innerhalb des angegebenen Regelbereichs erreicht
- Betriebstemperatur:** -34°C ... +50°C
- Bei Temperaturen unter +2°C bitte Luftbeschaffenheit beachten.

Benötigter Mindestabstand für den Behältertausch

Standard

B07 Automatische Entleerung	Manuelle Entleerung	Anschluss	Durchfluss* (dm³/s)
		G 1/8	6,2
		G 1/4	6,5

Zubehör

Bef.-Winkel (inkl. Mutter)	Bef.-Mutter Kunststoff	Bef.-Mutter Metall	Manometer 0 ... 10 bar
18-025-003	2962-89	2962-04	18-013-989
18-025-003	2962-89	2962-04	18-013-989

Reparatursatz

Automatische Entleerung	Manuelle Entleerung
B07-KITA40R	B07-KITM40R
B07-KITA40R	B07-KITM40R

*Typischer Durchfluss bei 10 bar Primärdruck; 6,3 bar Sekundärdruck und einem Druckabfall von 1 bar

Weitere Informationen siehe store.norgren.com/de. Mit unserer verbesserten Suchfunktion finden Sie alle relevanten Informationen - einfach und schnell.

MINI SERIE

Mikronebelöler

L07 – G1/8, G1/4

Mikronebelöler zur optimalen Schmierung in komplexen, stark verzweigten und langen Leitungssystemen

Extrem kompakt

TECHNISCHE MERKMALE

Betriebsmedium:

Druckluft

Max. Betriebsdruck:

10 bar

Minstdurchfluss:

0,24 dm³/s

Erforderlicher Minstdurchfluss für Ölbetrieb bei 6,3 bar Eingangsdruck

Betriebstemperatur:

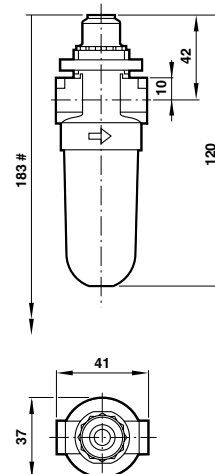

-20°C ... +50°C

Bei Temperaturen unter +2°C bitte Luftbeschaffenheit beachten.



Benötigter Mindestabstand für den Behälter austausch

Standard

L07 Typ	Anschluss	Durchfluss* (dm ³ /s)	Zubehör Bef.-Winkel mit Paneel-Mutter	Reparatursatz
				
L07-100-MPQG ●	G1/8	5	18-025-003	L07-KIT
L07-200-MPQG ●	G1/4	6,7	18-025-003	L07-KIT

*Max. Durchfluss bei 6,3 bar Primärdruck und einem Druckabfall von 0,5 bar.

Weitere Informationen siehe store.norgren.com/de.
Mit unserer verbesserten Suchfunktion finden Sie alle relevanten Informationen - einfach und schnell.

MINI SERIE

Druckbegrenzungsventil

V07 – G1/8, G1/4

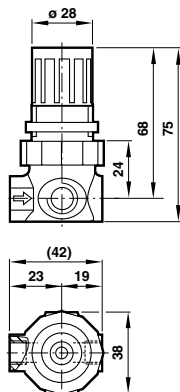

Schutz von Geräten vor Überdruck in pneumatischen Systemen

Extrem kompakt

IMI Precision Engineering Druckbegrenzungsventile entsprechen der Kategorie 0 (S.E.P.) und der Kategorie 1 der Druckgeräterichtlinie. Falls die Kategorien 2, 3 oder 4 erforderlich sind, setzen Sie sich bitte mit unserem Technischen Service in Verbindung

TECHNISCHE MERKMALE

Betriebsmedium:
Druckluft

Manometeranschluss:
Rc1/8

Entlüftungsanschluss:
Entsprechend dem Hauptanschluss

Betriebstemperatur:
-34°C ... +65°C
Bei Temperaturen unter +2°C bitte Luftbeschaffenheit beachten.

Einstellbereich für Entlüftungsdruck:
0,3 ... 9 bar

Standard

V07	
Typ	Anschluss



Zubehör

Bef.-Winkel mit Paneel-Mutter	Manometer 0 ... 10 bar
-------------------------------	------------------------



Reparatursatz

V07-100-NNLG ●	G1/8	18-025-003	18-013-989	V07-KIT
V07-200-NNLG ●	G1/4	18-025-003	18-013-989	V07-KIT

Weitere Informationen siehe store.norgren.com/de.
Mit unserer verbesserten Suchfunktion finden Sie alle relevanten Informationen - einfach und schnell.

LUFTGESTEUERTE HOCHLEISTUNGSDRUCKREGLER

11-808, R18, 11-400/11-204

Ansteuerung über Pilotanschluss durch rein pneumatische oder elektropneumatische Pilotregler

Optimal auch für unzugängliche Stellen- Pilotregler kann außerhalb an geeigneter Stelle platziert werden

11-808



R18



R18 mit Pilotregler



TECHNISCHE MERKMALE

Betriebsmedium:
Druckluft

Max. Betriebsdruck:
20 bar (11-808, 11-204), 25 bar (11-400), 31 bar (R18)

Betriebstemperatur:
-20° ... +80°C

Bei Temperaturen unter +2°C bitte Luftbeschaffenheit beachten.

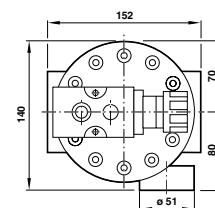
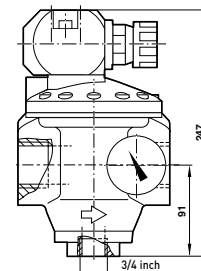
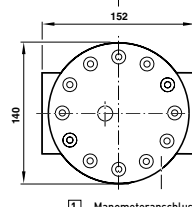
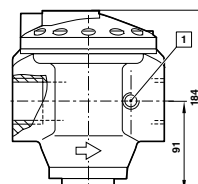
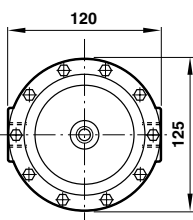
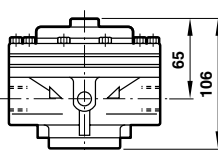

Standard

R18, OHNE PILOTREGLER						Zubehör			Reparaturatz	
Typ	Anschluss	Durchfluss*	Regelbereich (bar)	Überdrucksicherung	Einstellungsmethode	Schalldämpfer	Manometer-Adapter	Manometer** 0 ... 25 bar		
	R18-B00-RNXG	● G1 1/2	950 dm³/s	0,16 ... 17	Mit Ferngesteuert					
	R18-C00-RNXG	● G2	950 dm³/s	0,16 ... 17	Mit Ferngesteuert					
R18, MIT PILOTREGLER						Zubehör			Reparaturatz	
Typ	Anschluss	Durchfluss*	Regelbereich (bar)	Überdrucksicherung	Einstellungsmethode	Schalldämpfer	Manometer-Adapter	Manometer** 0 ... 10 bar		
	R18-B05-RNLG	● G1 1/2	950 dm³/s	0,3 ... 8,5	Mit manuell					
	R18-C05-RNLG	● G2	950 dm³/s	0,3 ... 8,5	Mit manuell					

*Typischer Durchfluss bei 7 bar Primärdruck; 6,3 bar Sekundärdruck und einem Druckabfall von 1 bar
Alternative Ausführungen auf Anfrage

11-808						Zubehör			Reparaturatz	
Typ	Anschluss	Durchfluss*	Regelbereich	Überdrucksicherung	Einstellungsmethode	Bef-Winkel	Manometer** 0 ... 25 bar			
	11-808-960	● G3/4	180 dm³/s	20 bar max.	Mit Ferngesteuert					
	11-808-980	● G1	180 dm³/s	20 bar max.	Mit Ferngesteuert					

*Typischer Durchfluss bei 8 bar Primärdruck; 6,3 bar Sekundärdruck und einem Druckabfall von 1 bar

**Alternative Manometer siehe Seite 239

Weitere Informationen siehe store.norgren.com/de.
Mit unserer verbesserten Suchfunktion finden Sie alle relevanten Informationen - einfach und schnell.

Luftgesteuerte Hochleistungsdruckregler

11-808, R18, 11-400/11-204

Pilotregler

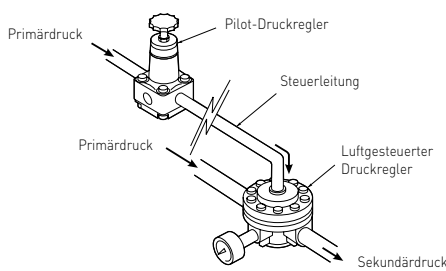

Feedback

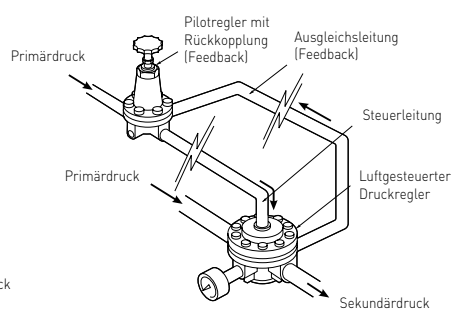

Feedback-Pilot-Druckregler reagieren sensibler und schneller auf Sekundärdruckschwankungen. Länge der Feedback-Leitung <200mm.

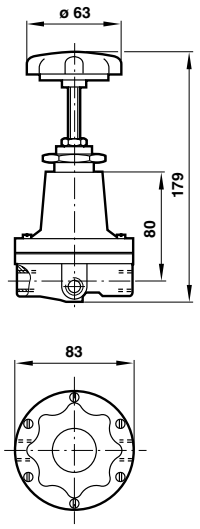

Pilot-Druckregler

Typ	Anschluss	Regelbereich (bar)	Überdrucksicherung	Befestigung
11-400, 20AL				
11400-2G-PC100	G1/4	0,06 ... 2	Mit	Befestigungselement
11400-2G-PC103	G1/4	0,06 ... 2	Mit	Panel
11400-2G-PE100	G1/4	0,06 ... 4	Mit	Befestigungselement
11400-2G-PE103	G1/4	0,06 ... 4	Mit	Panel
11400-2G-PG100	G1/4	0,16 ... 7	Mit	Befestigungselement
11400-2G-PG103	G1/4	0,16 ... 7	Mit	Panel
20AL-X2G-PK100	G1/4	7 ... 20	Mit	Befestigungselement

Zubehör

Bef.-Winkel	Manometer
18-001-005	18-013-010
-	18-013-010
18-001-005	18-013-011
-	18-013-011
18-001-005	18-013-012
-	18-013-012
18-001-005	18-013-014

Reparatur-satz

11400-100
11400-100
11400-100
11400-100
11400-100
11400-100
11400-100

Pilotregler mit Rückkopplung (Feedback)

Typ	Anschluss	Regelbereich (bar)	Überdrucksicherung	Befestigung
11-204				
11-204-004	G1/4	0,16 ... 7	Mit	Panel/Befestigungselement
11-204-006	G1/4	4 ... 17	Mit	Panel/Befestigungselement

Zubehör

Bef.-Winkel	Manometer
18-001-005	18-013-012
18-001-005	18-013-014

Reparatur-satz

11-204-100
11-204-100

Weitere Informationen siehe store.norgren.com/de. Mit unserer verbesserten Suchfunktion finden Sie alle relevanten Informationen - einfach und schnell.

HOCHLEISTUNGSFILTER

Standardfilter

F18 – G1/2 und 2

Hocheffiziente Wasserabscheidung

Extrem hoher Durchfluss bei minimalem Druckabfall

TECHNISCHE MERKMALE

Betriebsmedium:
Druckluft

Maximaler Betriebsdruck
17 bar

Betriebstemperatur:
-20° ... +80°C

Filterelement:
5 oder 40 µm



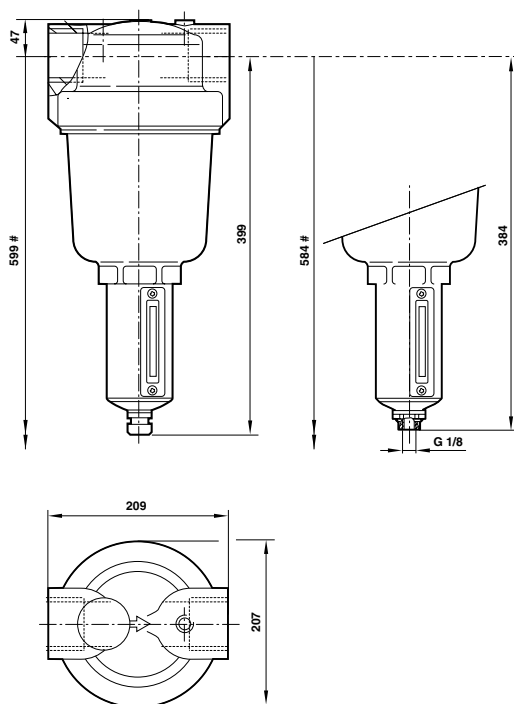

Manuelle
Entleerung

Automatische
Entleerung



Benötigter Mindestabstand für den Behältertausch

Standard

F18						Reparaturset
Typ	Anschluss	Durchfluss* (dm ³ /s)	Filterelement	Entleerung	Behälter	
						
F18-B00-A1DG	G1 1/2	765	5 µm	Autom.	Metall	F18-100A
F18-B00-A3DG	G1 1/2	765	40 µm	Autom.	Metall	F18-100A
F18-C00-A1DG	G2	765	5 µm	Autom.	Metall	F18-100A
F18-C00-A3DG	G2	765	40 µm	Autom.	Metall	F18-100A

*Typischer Durchfluss bei 40 µm-Filterelement, 6,3 bar Primärdruck und einem Druckabfall von 0,5 bar.

Weitere Informationen siehe store.norgren.com/de.
Mit unserer verbesserten Suchfunktion finden Sie alle relevanten Informationen - einfach und schnell.

EXCELON® PRO

Vormontierte Wartungseinheiten

BL92 - Filterregler, Öler, Manometer, Bef-Winkel, mit und ohne Absperrventil, Ø 8mm, G1/4



- Flexible Gerätekonfiguration
- Sehr kompakte, hochwertige Bauweise
- Geringes Gewicht
- Montage ohne Werkzeuge

TECHNISCHE MERKMALE

- Betriebsmedium:** Druckluft
- Max. Betriebsdruck:** Manuelle Entleerung: 12 bar
Automatische Entleerung: 10 bar
- Betriebstemperatur:** -20°C ... +52°C
Bei Temperaturen unter +2°C bitte Luftbeschaffenheit beachten.
- Filterelement:** 5 µm
- Regelbereich:** 0,3 ... 10 bar

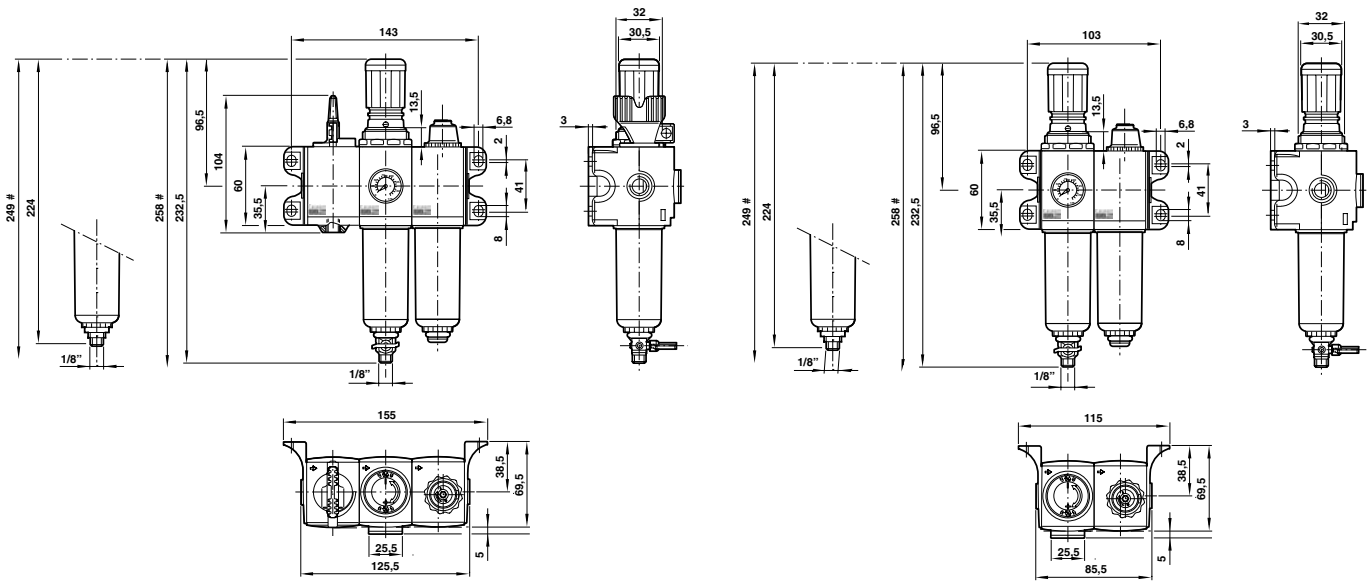

Standard

Wartungseinheit (Absperrventil, Filterregler, Öler, Manometer, Bef.-Winkel)		
Automatische Entleerung Typ	Manuelle Entleerung Typ	Anschluss

		8 mm
		G1/4

Die Bestellnummern der Verschleißteilsätze finden Sie bei den entsprechenden Einzelgeräten

Einheit mit Filter/Regler und Öler, ohne Absperrventil		
Automatische Entleerung Typ	Manuelle Entleerung Typ	Anschluss

		8 mm
		G1/4

Die Bestellnummern der Verschleißteilsätze finden Sie bei den entsprechenden Einzelgeräten

Weitere Informationen siehe store.norgren.com/de. Mit unserer verbesserten Suchfunktion finden Sie alle relevanten Informationen - einfach und schnell.

EXCELON® PRO Standardfilter

F92G – Ø 8 mm, G1/4

Flexible Gerätekonfiguration

Sehr kompakte, hochwertige Bauweise

Geringes Gewicht

Montage ohne Werkzeuge

TECHNISCHE MERKMALE

Betriebsmedium:

Druckluft

Max. Betriebsdruck:

Manuelle Entleerung: 12 bar

Automatische Entleerung: 10 bar

Betriebstemperatur:

-20°C ... +52°C

Bei Temperaturen unter +2°C bitte Luftbeschaffenheit beachten.

Filterelement:

5 µm

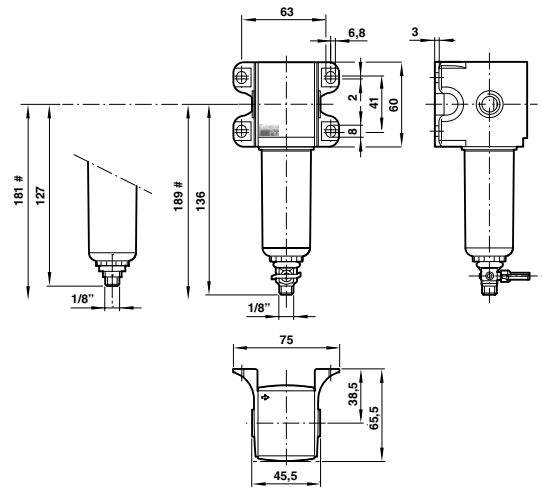

Standard

F92G Automatische Entleerung	Manuelle Entleerung	Anschluss	Durchfluss*
F92G-8DN-AT1 ●	F92G-8DN-QT1 ●	Ø 8 mm	19 dm³/s
F92G-2GN-AT1 ●	F92G-2GN-QT1 ●	G1/4	19 dm³/s

Zubehör

Reparatur- satz	Automatische Entleerung
F92G-KIT	4000-50R
F92G-KIT	4000-50R

*Max. empfohlener Durchfluss bei 6,3 bar Primärdruck und einem Druckabfall von 0,5 bar.

Absperrventile und anderes Zubehör auf Seite 234

Bei Bestellung des Filters ohne Anschlussplatten ändert sich die Typennummer wie folgt: 5. und 6. Stelle N, z.B: F92G-NNN-QT1

EXCELON® PRO Hochleistungsfilter

F92C – Ø 8 mm, G1/4

Flexible Gerätekonfiguration

Sehr kompakte, hochwertige Bauweise

Geringes Gewicht

Montage ohne Werkzeuge

TECHNISCHE MERKMALE

Betriebsmedium:

Druckluft

Max. Betriebsdruck:

8 bar

Betriebstemperatur:

-20°C ... +52°C

Bei Temperaturen unter +2°C bitte Luftbeschaffenheit beachten.

Filterelement:

0,01 µm

Restölgehalt:

0,01 mg/m³ bei +21°C

Bemerkung:

Es sollte immer ein 5 µm Druckluftfilter vorgeschaltet werden

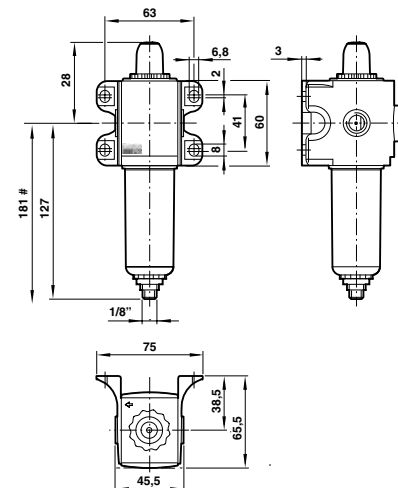

Standard

F92C Automatische Entleerung	Anschluss	Durchfluss*
F92C-8DD-AT0 ●	Ø 8 mm	4,6 dm³/s
F92C-2GD-AT0 ●	G1/4	4,6 dm³/s

Zubehör

Reparatur- satz	Automatische Entleerung
F92C-KIT	4000-50R
F92C-KIT	4000-50R

* Max. empfohlener Durchfluss bei einem Primärdruck von 6,3 bar und spezifiziertem Ölabscheidungsgrad (gesättigtes Element)

Absperrventile und weiteres Zubehör auf Seite 234

Bei Bestellung des Filters ohne Anschlussplatten ändert sich die Typennummer wie folgt: 5. und 6. Stelle N, z.B: F92C-NNN-AT0

Weitere Informationen siehe store.norgren.com/de.
Mit unserer verbesserten Suchfunktion finden Sie alle relevanten Informationen - einfach und schnell.

EXCELON® PRO Druckregler

R92G – Ø 8 mm, G1/4

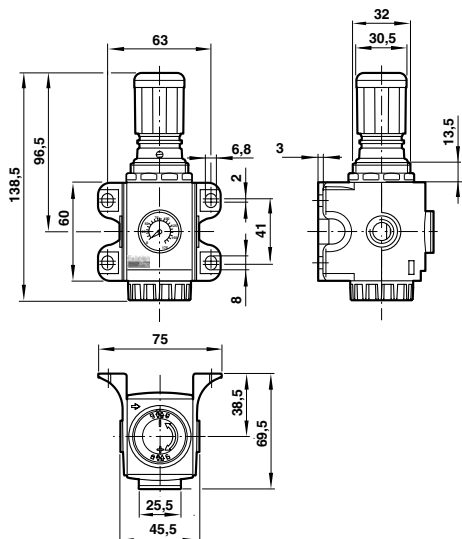

- Flexible Gerätekonfiguration
- Sehr kompakte, hochwertige Bauweise
- Geringes Gewicht
- Montage ohne Werkzeuge
- Mit integriertem Manometer

TECHNISCHE MERKMALE

Betriebsmedium:
Druckluft

Max. Betriebsdruck:
12 bar

Betriebstemperatur:
-20°C ... +60°C

Bei Temperaturen unter +2°C bitte Luftbeschaffenheit beachten.

Regelbereich:
0,3 ... 10 bar

Der Sekundärdruck kann auch höher oder niedriger als angegeben eingestellt werden. Ein konstanter Sekundärdruck wird jedoch nur innerhalb des angegebenen Regelbereichs erreicht

Standard

Zubehör

R92G			
Typ	Anschluss	Durchfluss*	Reparatursatz
R92G-8DK-RMG	Ø 8 mm	22 dm³/s	R92G-KITR
R92G-2GK-RMG	G1/4	22 dm³/s	R92G-KITR

* Typischer Durchfluss bei 10 bar Primärdruck; 6,3 bar Sekundärdruck und einem Druckabfall von 1 bar Absperrventile und anderes Zubehör auf Seite 234

Bei Bestellung des Filters ohne Anschlussplatten ändert sich die Typennummer wie folgt: 5. und 6. Stelle N, z. B.: R92G-NNK-RMG

EXCELON® PRO Filterregler

B92G – Ø 8 mm, G1/4

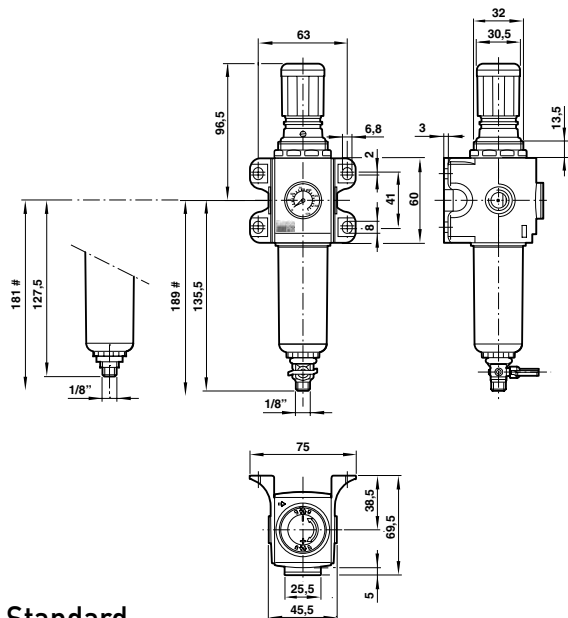

- Flexible Gerätekonfiguration
- Sehr kompakte, hochwertige Bauweise
- Geringes Gewicht
- Montage ohne Werkzeuge
- Mit integriertem Manometer

TECHNISCHE MERKMALE

Betriebsmedium:
Druckluft

Max. Betriebsdruck:
Manuelle Entleerung: 12 bar
Automatische Entleerung: 10 bar

Betriebstemperatur:
-20°C ... +52°C

Bei Temperaturen unter +2°C bitte Luftbeschaffenheit beachten.

Filterelement:
5 µm

Regelbereich:
0,3 ... 10 bar

Der Sekundärdruck kann auch höher oder niedriger als angegeben eingestellt werden. Ein konstanter Sekundärdruck wird jedoch nur innerhalb des angegebenen Regelbereichs erreicht

Standard

Zubehör

B92G					
Automatische Entleerung	Manuelle Entleerung	Anschluss	Durchfluss*	Entleerung	
B92G-8DK-AT1-RMG	B92G-8DK-QT1-RMG	Ø 8 mm	16 dm³/s	B92G-KITR	4000-50R
B92G-2GK-AT1-RMG	B92G-2GK-QT1-RMG	G1/4	16 dm³/s	B92G-KITR	4000-50R

*Typischer Durchfluss bei 10 bar Primärdruck; 6,3 bar Sekundärdruck und einem Druckabfall von 1 bar Absperrventile und weiteres Zubehör auf Seite 234

Bei Bestellung des Filters ohne Anschlussplatten ändert sich die Typennummer wie folgt: 5. und 6. Stelle N, z. B.: B92G-NNK-QT1-RMG

Weitere Informationen siehe store.norgren.com/de.
Mit unserer verbesserten Suchfunktion finden Sie alle relevanten Informationen - einfach und schnell.

EXCELON® PRO Normalnebelöler

L92C – Ø 8 mm, G1/4

Flexible Gerätekonfiguration

Sehr kompakte, hochwertige Bauweise

Geringes Gewicht

Montage ohne Werkzeuge

TECHNISCHE MERKMALE

Betriebsmedium:

Druckluft

Max. Betriebsdruck:

12 bar max.

Betriebstemperatur:

-20°C ... +52°C

Bei Temperaturen unter +2°C bitte Luftbeschaffenheit beachten.

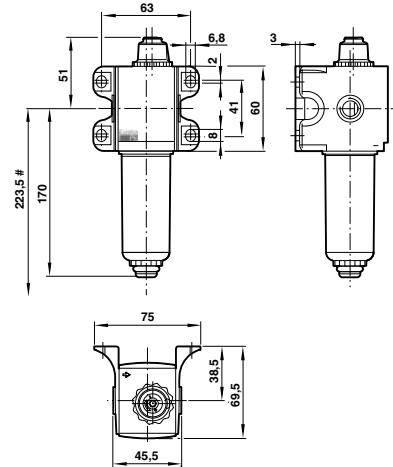

EXPRESS PLUS

Tipp!

Der effiziente Einsatz von Druckluftöleren führt bei den meisten nachgeschalteten und für den Betrieb mit Öl zugelassenen Bauteilen zu einer weitaus höheren Lebensdauer im Vergleich zu ölfreien Systemen.

Standard

Typ	Anschluss	Durchfluss*	Reparatursatz
L92C			
L92C-8DP-ETN	Ø 8 mm	24 dm³/s	L92C-KIT
L92C-2GP-ETN	G1/4	24 dm³/s	L92C-KIT

*Max. Durchfluss bei 6,3 bar Primärdruck und einem Druckabfall von 0,5 bar Absperrventile und anderes Zubehör auf Seite 234

Bei Bestellung des Filters ohne Anschlussplatten ändert sich die Typennummer wie folgt: 5. und 6. Stelle N, z.B.: L92C-NNP-ETN

Reparatursatz

EXCELON® PRO Anfahr-/Entlüftungsventil

P92E – Ø 8 mm, G1/4

Flexible Gerätekonfiguration

Sehr kompakte, hochwertige Bauweise

Geringes Gewicht

Montage ohne Werkzeuge

TECHNISCHE MERKMALE

Betriebsmedium:

Druckluft

Max. Betriebsdruck:

3 ... 12 bar

Öffnungsdruck:

Voller Durchfluss bei 50 bis 80 % des Primärdrucks.

Befülldauer:

Bei 2 l Volumen und einem Primärdruck von 6,3 bar bar: 2,5 Sek. minimal, 300 Sek. maximal

Fluid-/Umgebungstemperatur:

-20 ... +60°C

Bei Temperaturen unter +2°C bitte Luftbeschaffenheit beachten.

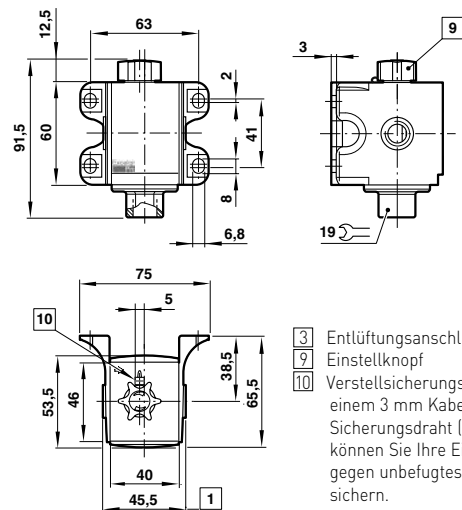

- 3 Entlüftungsanschluss
- 9 Einstellknopf
- 10 Verstellungs-Sicherungs-Clip; Mit einem 3 mm Kabelbinder oder Sicherungsdraht (Ø 1,5-2,2 mm) können Sie Ihre Einstellung gegen unbefugtes Verstellen sichern.

Standard

Typ	Anschluss	Wirkungsweise
P92E-8DN-NNN	8 mm	Anfahrventil
P92E-2GN-NNN	G1/4	Anfahrventil

Absperrventile und weiteres Zubehör auf Seite 234

Bei Bestellung des Filters ohne Anschlussplatten ändert sich die Typennummer wie folgt: 5. und 6. Stelle N, z.B.: P92E-NNN-NNN

Hinweis: Anfahrventile schließen niemals vollständig ab. Installieren Sie nach einem 3/2-Wegeventil ein Absperrventil wie P92C oder T92.

Weitere Informationen siehe store.norgren.com/de. Mit unserer verbesserten Suchfunktion finden Sie alle relevanten Informationen - einfach und schnell.

EXCELON® PRO

3/2-Wegeventil mit elektropneumatischer und pneumatischer Betätigung

P92C - Ø 8 mm, G1/4



- Hoher Durchfluss
- Flexible Gerätekonfiguration
- Sehr kompakte, hochwertige Bauweise
- Geringes Gewicht
- Montage ohne Werkzeuge

TECHNISCHE MERKMALE

Betriebsmedium:

Druckluft

Max. Betriebsdruck:

1,7 ... 10 bar

Steueranschluss:

Pneumatisch: Ø 4 mm PIF

Elektrisch: 15 mm DIN EN 175301-801 (DIN 43650), Form C

Entlüftungsanschluss:

G 1/4

Fluid-/Umgebungstemperatur:

-20 ... +50°C

Bei Temperaturen unter +2°C bitte Luftbeschaffenheit beachten.

Elektropneumatisch

Pneumatisch

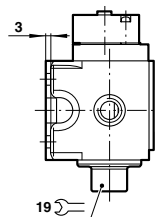
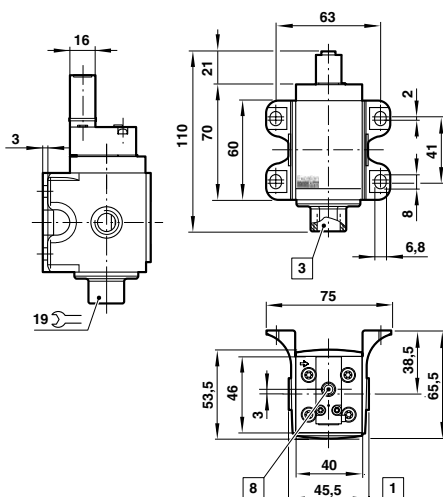
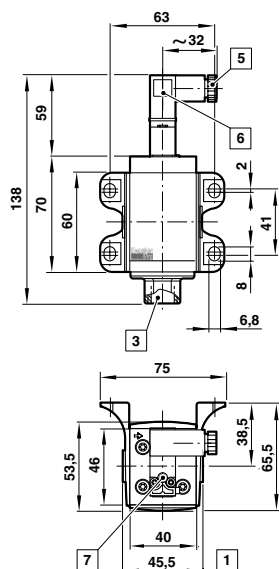

- 3 G 1/4 Entlüftungsanschluss
- 5 Verschraubungsgröße Pg 7
- 6 Steckverbinder 3 x 90° drehbar (separat bestellen)
- 7 Handhilfsbetätigung, nicht arretierbar
- 8 Steuerluftanschluss Ø 4 mm

Standard

Typ	Anschluss	Funktion	Betätigung	Schalldämpfer	Steckverbinder
P92C-8DT-PFN	8 mm	3/2 N/C	24 V DC. elektropneumatisch	T40C2800	V10027-D00
P92C-2GT-PFN	G1/4	3/2 N/C	24 V DC. elektropneumatisch	T40C2800	V10027-D00
P92C-8DA-NNN	8 mm	3/2 N/C	Pneumatisch	T40C2800	-
P92C-2GA-NNN	G1/4	3/2 N/C	Pneumatisch	T40C2800	-

Absperrventile und anderes Zubehör auf Seite 234

Bei Bestellung des Filters ohne Anschlussplatten ändert sich die Typennummer wie folgt: 5. und 6. Stelle N, z.B: P92C-NNT-PFN

Zubehör

Weitere Informationen siehe store.norgren.com/de.
Mit unserer verbesserten Suchfunktion finden Sie alle relevanten Informationen - einfach und schnell.

EXCELON® PRO

Anschlusssystem

PATENTIERTES ANSCHLUSSSYSTEM

EXTREM EINFACHE MONTAGE

Ultraschnelles und einfaches Verbinden von Einzelgeräten über das innovative einzigartige Excelon Pro Schnellstecksystem ohne Zuhilfenahme von zusätzlichen Werkzeugen



MERKMALE

- 1 PIF-ANSCHLUSSPLATTE MIT BEFESTIGUNGSWINKEL
- 2 GEWINDE-ANSCHLUSSPLATTE MIT BEFESTIGUNGSWINKEL
- 3 GEWINDE-ANSCHLUSSPLATTE OHNE BEF.-WINKEL
- 4 SCHALLDÄMPFER (FÜR ABSPERRVENTIL)
Reduziert Abluftgeräusche
- 5 SCHNELLVERBINDER
Einfaches Verbinden von Excelon® PRO Komponenten untereinander
- 6 ANSCHLUSSBLOCK
Über den Anschlussblock kann eine Wartungseinheit mit weiteren Luftanschlüssen ausgestattet werden

Anschluss	PIF-Anschlussplatten mit Bef.-Winkel	Gewinde-Anschlussplatten mit Bef.-Winkel	Gewinde-Anschlussplatten ohne Bef.-Winkel	Schnellverbinder	Absperrventil mit Entlüftung	Anschlussblock	Schalldämpfer
-							
-	-	-	-	9210-50 ●	T92T-NNN-B1N ●	9216-51 ●	T40M0500 ●
G1/8	-	9212KIT-1G ●	-	-	-	-	-
G1/4	-	9212KIT-2G ●	9211KIT-2V ●	-	-	-	-
G3/8	-	9212KIT-3G ●	-	-	-	-	-
Ø 6 mm	9213KIT-6D ●	-	-	-	-	-	-
Ø 8 mm	9213KIT-8D ●	-	-	-	-	-	-
Ø 10 mm	9213KIT-AD ●	-	-	-	-	-	-
Ø 12 mm	9213KIT-BD ●	-	-	-	-	-	-

Weitere Informationen siehe store.norgren.com/de.
Mit unserer verbesserten Suchfunktion finden Sie alle relevanten Informationen - einfach und schnell.

VOREINGESTELLTER MINI-REGLER R16

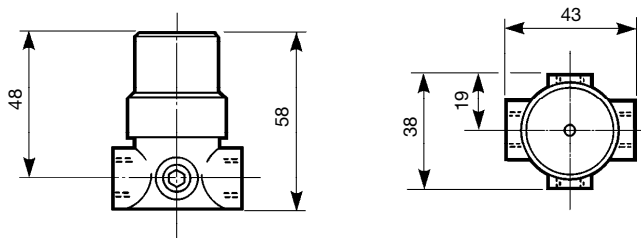

Standard

Typ	Anschlussgröße	Voreingestellter Druck
R16-200-R30G	 G1/4	2 bar

Werkseitig auf 2 bar voreingestellter Druckregler
(auf Wunsch auch andere Drücke möglich).

Durch Verstellsperrung geschützt

Extrem kompakt

TECHNISCHE MERKMALE

Betriebsmedium:

Druckluft

Max. Betriebsdruck:

28 bar

Betriebstemperatur:

-20°C* ... +80°C

*Bei Temperaturen unter +2°C bitte Luftbeschaffenheit beachten.

Voreingestellter Druckbereich:

0,5 - 6,3 bar**

** Geben Sie bei der Bestellung bitte den erforderlichen voreingestellten Druck an.

Sofern nicht anders angegeben, sind die Regler auf einen Eingangsdruck von 7 bar voreingestellt.

Einstellungsgenauigkeit eines Reglers mit 7 bar Eingangsdruck und keinem Durchfluss:

2 bar (+0,07 bar, - 0,2 bar)

Manometeranschluss:

Rc 1/8

MATERIALS

Gehäuse:

Zinklegierung

Oberteil:

Aluminiumlegierung

EXPRESS LINKS

Perfekte Ergänzung

In Bezug auf höchste Sicherheit und Gesundheitsschutz sowie höchster Kosteneffizienz, sollten Blaspistolen mit möglichst geringen Drücken eingesetzt werden. Daher ist dieser auf 2 bar fest voreingestellte Druckregler die ideale Kombination.

Weitere bewährte Lösungen zu diesem Thema :

Blaspistolen – siehe Seite 314

Schlauchspulen – siehe Seite 303

Schnellkupplungen – siehe Seite 304 bis 308



Weitere Informationen siehe store.norgren.com/de.
Mit unserer verbesserten Suchfunktion finden Sie alle relevanten Informationen - einfach und schnell.

FÜR SPEZIELLE ANWENDUNGEN

Hochleistungsdruckregler

20AG - G1/2, G1

Regler für allgemeine Pneumatikanwendungen

Sehr gute Regel- und Durchflusscharakteristik

TECHNISCHE MERKMALE

Betriebsmedium:

Druckluft

Max. Betriebsdruck:

28 bar

Manometeranschluss:

G1/8

Betriebstemperatur:

-20°C ... +80°C

Bei Temperaturen unter +2°C bitte Luftbeschaffenheit beachten.

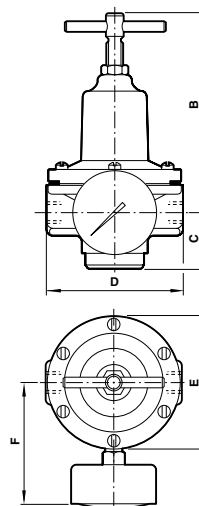

Abmessungen

Serie	B (max.)	C	D	E	F
20AG-X4G	125	35	85	85	125
20AG-X6G	185	40	115	125	160
20AG-X8G	185	40	115	125	160

Standard

20AG Typ	Anschluss	Regelbereich	Durchfluss* [dm³/s]	Überdrucksicherung	Einstellung	Befestigungsart
----------	-----------	--------------	---------------------	--------------------	-------------	-----------------



Zubehör

Bef.-Winkel



Reparaturatz



20AG Typ	Anschluss	Regelbereich	Durchfluss* [dm³/s]	Überdrucksicherung	Einstellung	Befestigungsart	Bef.-Winkel	Manometer	Reparaturatz
20AG-X4G-PD100	G1/2	0,1 ... 3,5 bar	60	Mit	Knebel	Bef.-Winkel	18-001-005	18-013-011	20AG-X4-100
20AG-X4G-PH100	G1/2	0,2 ... 8,0 bar	60	Mit	Knebel	Bef.-Winkel	18-001-005	18-013-013	20AG-X4-100
20AG-X4G-PH102	G1/2	0,2 ... 8,0 bar	60	Mit	Kunststoffknopf	Bef.-Winkel	18-001-005	18-013-013	20AG-X4-100
20AG-X4G-PH103	G1/2	0,2 ... 8,0 bar	60	Mit	Knebel	Paneel-Montage	-	18-013-013	20AG-X4-100
20AG-X4G-PJ100	G1/2	7 ... 16 bar	60	Mit	Knebel	Bef.-Winkel	18-001-005	18-013-014	20AG-X4-100
20AG-X4G-PJ103	G1/2	7 ... 16 bar	60	Mit	Knebel	Paneel-Montage	-	18-013-014	20AG-X4-100
20AG-4G-PD100	G1/2	0,1 ... 3,5 bar	60	Ohne	Knebel	Bef.-Winkel	18-001-005	18-013-011	20AG-4-100
20AG-4G-PH100	G1/2	0,2 ... 8,0 bar	60	Ohne	Knebel	Bef.-Winkel	18-001-005	18-013-013	20AG-4-100
20AG-4G-PJ100	G1/2	7 ... 16 bar	60	Ohne	Knebel	Bef.-Winkel	18-001-005	18-013-014	20AG-4-100
20AG-X6G-PD100	G3/4	0,1 ... 3,5 bar	80	Mit	Knebel	Bef.-Winkel	18-001-029	18-013-011	20AG-X8-100
20AG-X6G-PH100	G3/4	0,2 ... 8,0 bar	80	Mit	Knebel	Bef.-Winkel	18-001-029	18-013-013	20AG-X8-100
20AG-6G-PH100	G3/4	0,2 ... 8,0 bar	80	Ohne	Knebel	Bef.-Winkel	18-001-029	18-013-013	20AG-8-100
20AG-X8G-PD100	G1	0,1 ... 3,5 bar	100	Mit	Knebel	Bef.-Winkel	18-001-029	18-013-011	20AG-X8-100
20AG-X8G-PH100	G1	0,2 ... 8,0 bar	100	Mit	Knebel	Bef.-Winkel	18-001-029	18-013-013	20AG-X8-100
20AG-X8G-PH102	G1	0,2 ... 8,0 bar	100	Mit	Kunststoffknopf	Bef.-Winkel	18-001-029	18-013-013	20AG-X8-100
20AG-8G-PH100	G1	0,2 ... 8,0 bar	100	Ohne	Knebel	Bef.-Winkel	18-001-029	18-013-013	20AG-8-100

*Typischer Durchfluss bei 7 bar Primärdruck, 4 bar Sekundärdruck und einem Druckabfall von 1 bar

Weitere Informationen siehe store.norgren.com/de.
Mit unserer verbesserten Suchfunktion finden Sie alle relevanten Informationen - einfach und schnell.

FÜR SPEZIELLE ANWENDUNGEN

Hochleistungsdruckregler

R24 – G1/4 ... G1 1/4



Sehr hoher Durchfluss sowie Entlüftungscharakteristik
 Leicht zu regulieren, auch bei hohem Ausgangsdruck
 Überdrucksicherung verhindert Ansteigen des Sekundärdrucks über den eingestellten Wert

TECHNISCHE MERKMALE

Betriebsmedium:
 Druckluft

Max. Betriebsdruck:
 20 bar

Betriebstemperatur:
 0°C ... +80°C
 Bei Temperaturen unter +2°C bitte Luftbeschaffenheit beachten.

Manuell

Pneumatisch

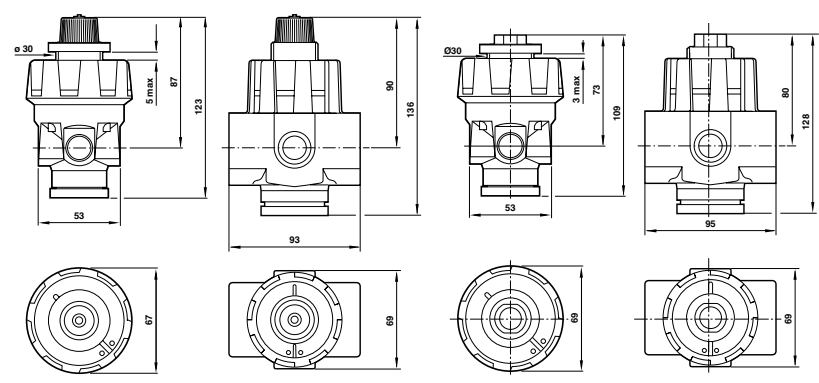

Standard

Zubehör

Reparatursatz

R24 Typ	Anschluss	Regelbereich	Überdrucksicherung	Einstellung	Bef.-Winkel Adapter	Reduzier-nippel*	Manometer	
	G1/4	0,3 ... 2 bar	Mit	Manuell - Knopf	18-999-412	150232818	18-013-010	5292-52
	G1/4	0,3 ... 4 bar	Mit	Manuell - Knopf	18-999-412	150232818	18-013-012	5292-52
	G1/4	0,7 ... 8 bar	Mit	Manuell - Knopf	18-999-412	150232818	18-013-013	5292-52
	G1/4	0,7 ... 17 bar	Mit	Manuell - Knopf	18-999-412	150232818	18-013-014	5292-52
	G3/8	0,7 ... 8 bar	Mit	Manuell - Knopf	18-999-412	150233818	18-013-013	5292-52
	G3/8	0,7 ... 17 bar	Mit	Manuell - Knopf	18-999-412	150233818	18-013-014	5292-52
	G1/2	0,3 ... 2 bar	Mit	Manuell - Knopf	18-999-412	150234818	18-013-010	5292-52
	G1/2	0,3 ... 4 bar	Mit	Manuell - Knopf	18-999-412	150234818	18-013-012	5292-52
	G1/2	0,7 ... 8 bar	Mit	Manuell - Knopf	18-999-412	150234818	18-013-013	5292-52
	G1/2	0,7 ... 17 bar	Mit	Manuell - Knopf	18-999-412	150234818	18-013-014	5292-52
	G1/2	0,3 ... 17 bar	Mit	Pneumatisch	18-999-412	150234818	18-013-014	5292-54
	G3/4	0,7 ... 8 bar	Mit	Manuell - Knopf	18-999-412	150234818	18-013-013	5292-53
	G3/4	0,3 ... 17 bar	Mit	Pneumatisch	18-999-412	150234818	18-013-014	5292-55
	G1	0,7 ... 8 bar	Mit	Manuell - Knopf	18-999-412	150234818	18-013-013	5292-53
	G1	0,3 ... 17 bar	Mit	Pneumatisch	18-999-412	150234818	18-013-014	5292-55
	G1 1/4	0,7 ... 8 bar	Mit	Manuell - Knopf	18-999-412	150234818	18-013-013	5292-53
	G1 1/4	0,3 ... 17 bar	Mit	Pneumatisch	18-999-412	150234818	18-013-014	5292-55

*Reduziert den Manometeranschluss auf R1/8

Weitere Informationen siehe store.norgren.com/de.
 Mit unserer verbesserten Suchfunktion finden Sie alle relevanten Informationen - einfach und schnell.

PRÄZISIONS-/INSTRUMENTENDRUCKREGLER

Präzisionsdruckregler

11-818, R27

11-818

Präzisionsdruckregler für höchste Anforderungen an die Regelgenauigkeit

R27

Druckregler mit höchster Präzision, der Druck mithilfe einer Steuerkapsel statt einer Feder regelt und somit hoch präzise auf jegliche Druckschwankungen reagiert und durch eine Feder verursachte Hysterese vermeidet.

Der Druckregler ist hervorragend für statische Druckanwendungen geeignet



11-818

R27

TECHNISCHE MERKMALE

Betriebsmedium:

11-818 - Druckluft

R27 - trockene, ungeölte Druckluft, gefiltert auf 25 µm

Max. Betriebsdruck:

11-818 [0,02 ... 0,50 bar]: 8 bar

11-818 [0,07 ... 4 bar]: 10 bar

11-818 [0,4 ... 10 bar]: 14 bar

R27: 10 bar [Sekundärdruck min. 0,2 bar]

Betriebstemperatur:

11-818: 0 ... +70°C

R27: -20 ... +70°C

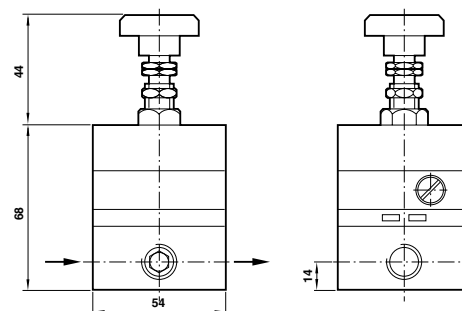
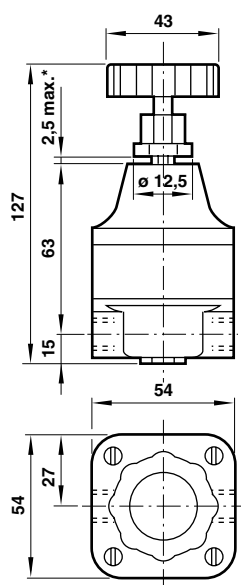

Standard

11-818	Anschluss	Regelbereich (bar)	Genauigkeit# (bar)	Überdrucksicherung	Manometeranschlüsse	Einstellschraube	Paneelmutter	Reparatursatz
11-818-999	● G1/4	0,02 ... 0,50	0,01	Mit	-	-	3081-01	2787-99
11-818-998	● G1/4	0,02 ... 0,50	0,01	Mit	-	Verstellgesichert	3081-01	2787-99
11-818-100	● G1/4	0,07 ... 4	0,03	Mit	-	-	3081-01	2787-01
11-818-101	● G1/4	0,07 ... 4	0,03	Mit	-	Verstellgesichert	3081-01	2787-01
11-818-110	● G1/4	0,4 ... 10	0,05	Mit	-	-	3081-01	2787-02
11-818-987	● G1/4	0,02 ... 0,50	0,01	Mit	R1/4	-	3081-01	2787-99
11-818-993	● G1/4	0,07 ... 4	0,03	Mit	R1/4	-	3081-01	2787-01
11-818-991	● G1/4	0,4 ... 10	0,05	Mit	G1/4	-	3081-01	2787-02

* Typischer Durchfluss bei 8 bar Primärdruck, 4 bar Sekundärdruck und einem Druckabfall von 0,005 bar. # Genauigkeit bei Primärdruck = 7 bar und Durchfluss = 2 dm³/s.

Bemerkung: Druckregler 11-818 mit Eigenluftverbrauch im statischen Zustand

R27 Series	Anschluss	Regelbereich (bar)	Durchfluss* (dm³/s)	Hysterese/Wiederholgenauigkeit #	Genauigkeit	Überdrucksicherung
R27-200-RNCG	● G1/4	0,14 ... 2,0 bar	8,0	< 0,05%	> 0,3 mbar	Mit G1/4
R27-200-RNFG	● G1/4	0,14 ... 4,0 bar	8,0	< 0,05%	> 0,3 mbar	Mit G1/4
R27-200-RNLG	● G1/4	0,14 ... 8,0 bar	8,0	< 0,05%	> 0,3 mbar	Mit G1/4

*Maximaler Durchfluss bei idealen Bedingungen # Typische Werte in mittlerem Bereich

Bemerkung: Die Präzisionsdruckregler haben einen geringen Eigenluftverbrauch.

Weitere Informationen siehe store.norgren.com/de.
Mit unserer verbesserten Suchfunktion finden Sie alle relevanten Informationen - einfach und schnell.

ZUBEHÖR

Manometer, Autom. Entleerung, Kondensatentleerung

MANOMETER

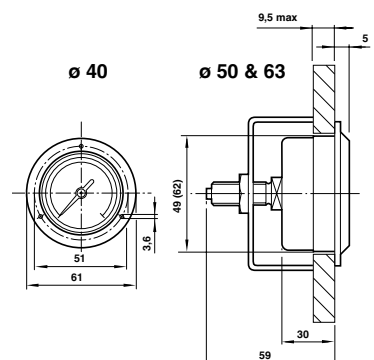
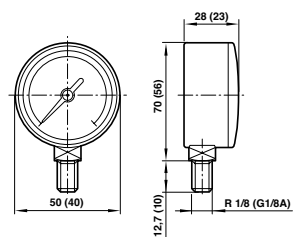
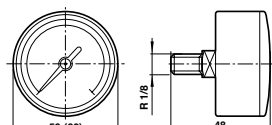
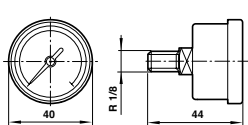

Standardausführung, rückseitiger Anschluss mittig

Typ	Stahl und Kunststoff	Anzeigebereich (bar)	Außenmesser (mm)	Anschluss	Anschluss
18-013-887	●	0 ... 1	40	Zentral	R1/8
18-013-991	●	0 ... 1,6	40	Zentral	R1/8
18-013-886	●	0 ... 2,5	40	Zentral	R1/8
18-013-990	●	0 ... 4	40	Zentral	R1/8
18-013-885	●	0 ... 6	40	Zentral	R1/8
18-013-989	●	0 ... 10	40	Zentral	R1/8
18-013-884	●	0 ... 16	40	Zentral	R1/8
18-013-908	●	0 ... 25	40	Zentral	R1/8
18-013-010	●	0 ... 1,6	50	Zentral	R1/8
18-013-011	●	0 ... 4	50	Zentral	R1/8
18-013-012	●	0 ... 6	50	Zentral	R1/8
18-013-013	●	0 ... 10	50	Zentral	R1/8
18-013-014	●	0 ... 25	50	Zentral	R1/8
18-013-893	●	0 ... 1	63	Zentral	R1/8
18-013-892	●	0 ... 2,5	63	Zentral	R1/8
18-013-891	●	0 ... 6	63	Zentral	R1/8
18-013-856	●	0 ... 10	63	Zentral	R1/8
18-013-855	●	0 ... 16	63	Zentral	R1/8
18-013-888	●	0 ... 25	63	Zentral	R1/8

Ausführung für Paneelmontage

Typ	Stahl und Kunststoff	Anzeigebereich (bar)	Außenmesser (mm)	Montage/Anschluss	Anschluss
18-013-879	●	0 ... 1,6	40	Paneelmontage	G1/8A
18-013-878	●	0 ... 6	40	Paneelmontage	G1/8A
18-013-877	●	0 ... 10	40	Paneelmontage	G1/8A
18-013-858	●	0 ... 6	50	Paneelmontage	G1/8A
18-013-857	●	0 ... 10	50	Paneelmontage	G1/8A
18-013-883	●	0 ... 1,6	63	Paneelmontage*	G1/4A
18-013-882	●	0 ... 6	63	Paneelmontage*	G1/4A
18-013-852	●	0 ... 10	63	Paneelmontage	G1/4A
18-013-851	●	0 ... 16	63	Paneelmontage	G1/4A
18-013-024	●	0 ... 1,6	50	Unten	R1/8
18-013-025	●	0 ... 4	50	Unten	R1/8
18-013-026	●	0 ... 6	50	Unten	R1/8
18-013-027	●	0 ... 10	50	Unten	R1/8
18-013-028	●	0 ... 25	50	Unten	R1/8
18-013-854	●	0 ... 10	63	Unten	G1/4A
18-013-853	●	0 ... 25	63	Unten	G1/4A

*ohne Bügel

Edelstahlausführung, rückseitiger Anschluss mittig

Typ	Druckbereich (bar)	Nenn Durchmesser (mm)	Montage	Anschluss
18-013-844	●	0 ... 10	Zentral	1/8 NPT
18-013-913	●	0 ... 6	Zentral	1/4 NPT
18-013-909	●	0 ... 10	Zentral	1/4 NPT
18-013-905	●	0 ... 25	Zentral	1/4 NPT

KONDENSATENTLEERUNG

Vollautomatische Kondensatentleerung in Leitungssystemen (zur Befestigung an der tiefsten Stelle des Leitungssystems)



Typ	Anschluss	Behälter
17-816-998	● G1/2	Metall
17-816-999	● G1/2	Kunststoff

AUTOMATISCHE ENTLEERUNG

Ersatzteile für Filter und Filterregler



Typ	Für Serie
4000-50R	● Excelon 72, Excelon Pro
4000-51R	● Excelon 73
3000-97	● Excelon 74
6000-50	● Olympian 64, 68

Weitere Informationen siehe store.norgren.com/de. Mit unserer verbesserten Suchfunktion finden Sie alle relevanten Informationen - einfach und schnell.

EDELSTAHLKOMPONENTEN

Druckluftfilter, Druckregler, Öler

F22, R22, L22 – 1/2" NPTF

Die Werkstoffe entsprechen den NACE*-
Empfehlungen (MR-0175, Stand 2002)

25-µm-Filterelement als Standard

Ausrichtbarer Metallbehälter mit Sichtglas

* National Association of Corrosion Engineers - Prüfung von
Ausrüstungen für Einsätze in der Öl-Industrie, speziell auf Beständigkeit
gegen Sulfide und Korrosion

TECHNISCHE MERKMALE

Betriebsmedium:

Druckluft

Max. Betriebsdruck:

17 bar (F22, L22)
20 bar (R22)

Manometeranschluss:

1/4 PTF (R22)

Regelbereich:

R22: 0,4...10 bar

Der Sekundärdruck kann auch höher oder niedriger
als angegeben eingestellt werden. Ein konstanter
Sekundärdruck wird jedoch nur innerhalb des
angegebenen Regelbereichs erreicht

Ausführung:

R22: mit Überdrucksicherung
L22: Normalnebelöler
F22: Filterelement 25 µm, automatische Entleerung

Minstdurchfluss:

L22: 1,7 dm³/sat 6,3 bar

Betriebstemperatur:

-20°C ... +80°C

Bei Temperaturen unter +2°C bitte Luftbeschaffenheit beachten.



F22
Automatische
Entleerung

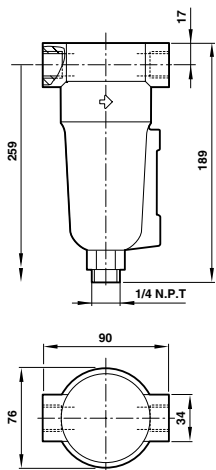

F22
Manuelle
Entleerung

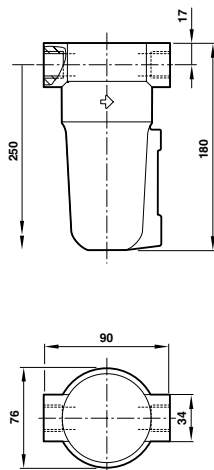

R22

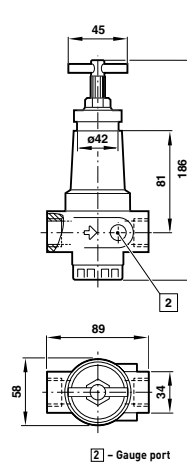

L22

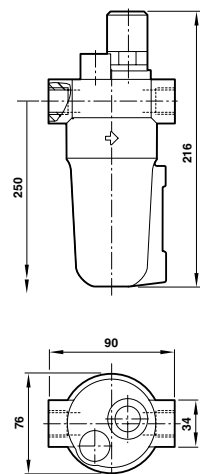

Weitere Informationen siehe store.norgren.com/de.
Mit unserer verbesserten Suchfunktion finden Sie alle
relevanten Informationen - einfach und schnell.

EDELSTAHLKOMPONENTEN Druckluftfilter, Druckregler, Öler

F22, R22, L22 – 1/2" NPTF

Standard

F22		Anschluss	Durchfluss* (dm³/s)	Bef.-Winkel	Reparatursatz	
Automatische Entleerung	Manuelle Entleerung				Automatische Entleerung	Manuelle Entleerung
						
F22-400-A7DA 	F22-400-M7DA 	1/2 PTF	57	18-001-962	F22-KITA25	F22-KITM25

*Typischer Durchfluss bei 10 bar Primärdruck; 6,3 bar Sekundärdruck und einem Druckabfall von 0,5 bar

R22	Anschluss	Durchfluss* (dm³/s)	Bef.-Winkel	Bef.-Winkel mit Bef.-Mutter	Manometer** 0 ... 10 bar	
Typ						
						
R22-401-RNMA 	1/2 PTF	50	18-001-962	18-001-959	18-013-909	R22-KITR

*Typischer Durchfluss bei 10 bar Primärdruck; 6,3 bar Sekundärdruck und einem Druckabfall von 1 bar **Kein NACE-Standard

L22	Anschluss	Durchfluss* (dm³/s)	Bef.-Winkel	
Typ				
				
L22-400-OP8A 	1/2 PTF	48	18-001-962	L22-KIT

*Max. Durchfluss bei 6,3 bar Primärdruck und einem Druckabfall von 0,5 bar

Weitere Informationen siehe store.norgren.com/de.
Mit unserer verbesserten Suchfunktion finden Sie alle relevanten Informationen - einfach und schnell.

EDELSTAHLKOMPONENTEN

Filterregler

B38 – 1/2 NPTF

Edelstahlausführung entsprechend NACE-Standard MR-01-75*

Einsetzbar in maritimer Umgebung, in der Öl- und Gasförderung, Chemie sowie allgemeinen Industrieanwendungen

Ausführung mit oder ohne Überdrucksicherung

Überdrucksicherung verhindert Ansteigen des Sekundärdrucks über den eingestellten Wert

* National Association of Corrosion Engineers - Prüfung von Ausrüstungen für Einsätze in der Öl-Industrie, speziell auf Beständigkeit gegen Sulfide und Korrosion

TECHNISCHE MERKMALE

Betriebsmedium:

Druckluft

Max. Betriebsdruck:

17 bar (automatische Entleerung)

31 bar (manuelle Entleerung)

Durchfluss:

50 dm³/s

Typischer Durchfluss bei 12 bar Primärdruck, 8 bar Sekundärdruck und einer Druckdifferenz von 1 bar

Manometeranschluss:

1/4" PTF

Entlüftungsanschluss:

1/8" PTF

Betriebstemperatur:

-40°C ... +80°C

Bei Temperaturen unter +2°C bitte Luftbeschaffenheit beachten.

Filterelement:

5 oder 25 µm

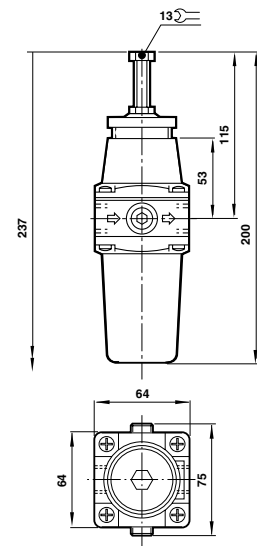

Standard

B38 Typ	Anschluss	Regelbereich	Durchfluss* (dm ³ /s)	Überdrucksicherung	Entleerung	Filterelement	Bef.-Winkel	Manometer	Einstellknopf aus Kunststoff
									
B38-444-M1LA	1/2 PTF	0,3 ... 9 bar	50	Mit	Manuell	5 µm	18-001-973	18-013-909	74630-04
B38-444-M2LA	1/2 PTF	0,3 ... 9 bar	50	Mit	Manuell	25 µm	18-001-973	18-013-909	74630-04
B38-444-A1LA	1/2 PTF	0,3 ... 9 bar	50	Mit	Autom.	5 µm	18-001-973	18-013-909	74630-04
B38-444-A2LA	1/2 PTF	0,3 ... 9 bar	50	Mit	Autom.	25 µm	18-001-973	18-013-909	74630-04

*Typischer Durchfluss bei 12 bar Primärdruck, 8 bar Sekundärdruck und einem Druckabfall von 1 bar

Zubehör



Weitere Informationen siehe store.norgren.com/de.
Mit unserer verbesserten Suchfunktion finden Sie alle relevanten Informationen - einfach und schnell.

EDELSTAHLKOMPONENTEN

Druckregler/Filterregler

R38, B38 – 1/4 NPTF

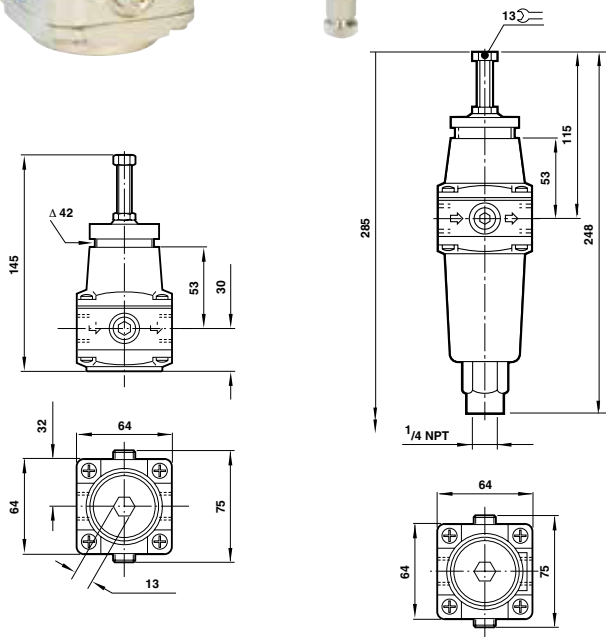

Die Werkstoffe entsprechen den NACE*-Empfehlungen (MR- 0175, Stand 2002)

Einsetzbar in maritimer Umgebung, in der Öl- und Gasförderung, Chemie sowie allgemeinen Industrieanwendungen

*National Association of Corrosion Engineers - Prüfung von Ausrüstungen für Einsätze in der Öl-Industrie, speziell auf Beständigkeit gegen Sulfide und Korrosion.

TECHNISCHE MERKMALE

Betriebsmedium:
Druckluft

Max. Betriebsdruck:
20 bar

Manometeranschluss:
1/4" NPTF

Der Sekundärdruck kann auch höher oder niedriger als angegeben eingestellt werden. Ein konstanter Sekundärdruck wird jedoch nur innerhalb des angegebenen Regelbereichs erreicht.

Betriebstemperatur:
-40°C ... +80°C

Bei Temperaturen unter +2°C bitte Luftbeschaffenheit beachten.

Standard

R38 PRÄZISIONSDRUCKREGLER	Typ		Anschluss	Regelbereich	Durchfluss* (dm³/s)	Überdrucksicherung
---------------------------	-----	--	-----------	--------------	---------------------	--------------------



R38-240-RNCA	1/4 PTF	0,04 ... 2 bar	8	Mit
R38-240-RNFA	1/4 PTF	0,07 ... 4 bar	8	Mit
R38-240-RNMA	1/4 PTF	0,50 ... 10 bar	8	Mit

B38 PRÄZISIONSFILTERREGLER	Typ		Anschluss	Regelbereich	Durchfluss* (dm³/s)	Überdrucksicherung	Entleerung	Filterelement
----------------------------	-----	--	-----------	--------------	---------------------	--------------------	------------	---------------



B38-244-B1KA	1/4 PTF	0,25 ... 7 bar	8	Mit	Manuell	5 µm
B38-244-B2KA	1/4 PTF	0,25 ... 7 bar	8	Mit	Manuell	25 µm
B38-244-A1KA	1/4 PTF	0,25 ... 7 bar	8	Mit	Autom.	5 µm
B38-244-A2KA	1/4 PTF	0,25 ... 7 bar	8	Mit	Autom.	25 µm
B38-244-B1MA	1/4 PTF	0,5 ... 10 bar	8	Mit	Manuell	5 µm
B38-244-B2MA	1/4 PTF	0,5 ... 10 bar	8	Mit	Manuell	25 µm
B38-244-A1MA	1/4 PTF	0,5 ... 10 bar	8	Mit	Autom.	5 µm
B38-244-A2MA	1/4 PTF	0,5 ... 10 bar	8	Mit	Autom.	25 µm

* Typischer Durchfluss bei 7 bar Primärdruck, 1 bar Sekundärdruck und einem Druckabfall von 0,05 bar

Zubehör

Bef.-Winkel	Manometer	Einstellknopf aus Kunststoff
-------------	-----------	------------------------------



Bef.-Winkel	Manometer	Einstellknopf aus Kunststoff
-------------	-----------	------------------------------



Weitere Informationen siehe store.norgren.com/de. Mit unserer verbesserten Suchfunktion finden Sie alle relevanten Informationen - einfach und schnell.

MINIATUR SERIE

Regler und Filterregler

R05, B05 – 1/4" PTF

Edelstahlausführung entsprechend NACE*

Kompaktes Design, geringe Abmessungen

Drehknopf mit Verrastung

Speziell geeignet für den marinen, petrochemischen Bereich

Ideal für Schalltafeleinbau

* National Association of Corrosion Engineers – Prüfung von Ausrüstungen für Einsätze in der Öl-Industrie, speziell auf Beständigkeit gegen Sulfide und Korrosion

TECHNISCHE MERKMALE

Betriebsmedium:
Druckluft

Max. Betriebsdruck:
17 bar

Manometeranschluss:
1/8" PTF

Regelbereich:
0,3...8,6 bar

Filterelement:
5 µm

Betriebstemperatur:
-34°C ... +66°C



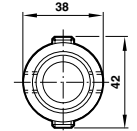
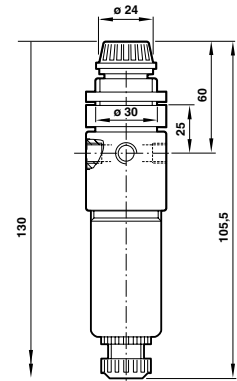
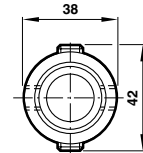
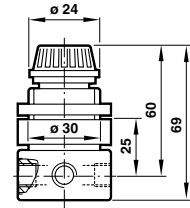





Bei Temperaturen unter +2°C bitte Luftbeschaffenheit beachten.



Standard

Zubehör

Reparatursatz

Typ	Anschluss	Durchfluss* (dm³/s)	Manometer** 0 ... 10 bar	Bef.-Mutter	
B05					
					
B05-233-M1LA ●	1/4 PTF	5	18-013-844	2962-89	B05-KITM05R
R05					
					
R05-200-RNLA ●	1/4 PTF	3	18-013-844	2962-89	R05-KITR

*Typischer Durchfluss bei 10 bar Primärdruck; 6,3 bar Sekundärdruck und einem Druckabfall von 1 bar ** Kein NACE-Standard

Weitere Informationen siehe store.norgren.com/de.
Mit unserer verbesserten Suchfunktion finden Sie alle relevanten Informationen - einfach und schnell.

VERSCHRAUBUNGEN, LEITUNGEN UND ZUBEHÖR

IMI Precision Engineering bietet Verbindungs-Lösungen im für verschiedenste Anwendungsbereiche an. Ein komplettes Sortiment von Schnellsteckverschraubungen in verschiedenen Ausführungen, Größen und Materialien für allgemeine Druckluftanwendungen, Einsätze im Trinkwasserbereich oder aggressive Umgebungsbedingungen bis hin zur schweren Baureihe Fleetfit, zertifiziert für Druckluft-Brems- und Hilfssystemen in Fahrzeugen, aber natürlich auch Verwendbar für allgemeine Industrieanwendungen.

Muffen- und Klemmringverschraubungen, Push-On Verschraubungen, Kupplungen, Funktionsverschraubungen, etc. runden eines der umfangreichsten Verschraubungsprogramme im Markt ab. Dazu noch ergänzend eine komplette Zubehörpalette von Druckluftschläuchen, Schalldämpfern, Kugelhähnen bis hin zu Blaspistolen.



10 BAUREIHEN VON
VERSCHRAUBUNGEN

GROSSE
AUSWAHL AN BAUARTEN
UND GRÖSSEN

WERKSTOFFE, DIE FÜR
DIE MEISTEN ANWENDUNGEN
GEEIGNET SIND

Übersicht

Bitte beachten Sie : Hier ist nur ein Teil des gesamten Verschraubungsprogramms aufgeführt. Sollten Sie etwas nicht finden, kontaktieren Sie bitte unser Express Team

VERSCHRAUBUNGEN



ROHRE, SCHLÄUCHE UND SCHLAUCHZUBEHÖR



*Neu im Katalog

Übersicht

Bitte beachten Sie : Hier ist nur ein Teil des gesamten Verschraubungsprogramms aufgeführt. Sollten Sie etwas nicht finden, kontaktieren Sie bitte unser Express Team

KUPPLUNGRN UND ZUBEHÖR

<p>Serie 233 – Schnellkupplungen NW 5</p>  <p>Seite 304</p>	<p>Serie 238 – Schnellkupplungen NW 7,2</p>  <p>Seite 306</p>	<p>Serie 234 – Schnellkupplungen NW 7,8</p>  <p>Seite 307</p>	<p>Serie 237 – Schnellkupplungen NW 5,5</p>  <p>Seite 308</p>	<p>Serie M/S, T45 Kunststoffschalldämpfer M5...G1</p>  <p>Seite 309</p>	<p>Serie M/S, T40 Sinterbronze-Schalldämpfer M5 ... 1"</p>  <p>Seite 309</p>
<p>Serien MA, MB Hochleistungsschalldämpfer R1/8...R2</p>  <p>Seite 310</p>	<p>Serie M/1500 Einschraubfilter G1/8...G1</p>  <p>Seite 309</p>	<p>Hochleistungs- Filterschalldämpfer G1/2...G2</p>  <p>Seite 311</p>	<p>Serie 60, 61 Kugelhähne G1/8 ... G3</p>  <p>Seite 312</p>	<p>3/2-Wege-Absperrventile Ø 6 ... 12mm G1/2...G2 R1/8...R1/2</p>  <p>Seite 314</p>	<p>Serie B6 Blaspistolen</p>  <p>Seite 314</p>

KLASSISCHE BAUREIHEN

<p>Drehverschraubung (Langsam-Läufer) R1/8...R3/8</p>  <p>Seite 315</p>	<p>Drehverschraubung (Schnell-Läufer) R1/4</p>  <p>Seite 315</p>	<p>Schalldämpfer G1/8...G1/2</p>  <p>Seite 315</p>	<p>Klemmringverschraubungen Serie 34 und 36</p>  <p>Seite 316</p>
---	--	--	--



PNEUFIT C-SERIE

AN VERSCHRAUBUNGEN WERDEN HOHE ANFORDERUNGEN GESTELLT, SIND SIE DOCH ZUSAMMEN MIT DEN SCHLÄUCHEN DIE BASIS, UM ALLE PNEUMATIKKOMPONENTEN ZUVERLÄSSIG UND SCHNELL ZU VERBINDEN, OHNE UNNÖTIG HOHE DRUCKVERLUSTE BZW. LECKAGEN ZU VERURSACHEN. TREFFEN SIE IHRE AUSWAHL AUS EINEM HOCHQUALITATIVEN UMFANGREICHEN VERSCHRAUBUNGSPROGRAMM.

Pneufit C ist eine der hochwertigsten und umfangreichsten Serien im Bereich der Schnellsteckverschraubungen bietet es doch über 1500 verschiedene Typen in unterschiedlichen Größen und Ausführungen, von der einfachen Basisverschraubung bis hin zu Verteilern und wichtigen Funktionsverschraubungen ergänzt um die kompakte Serienerweiterung Pneufit M. Bei höheren Drücken und Temperaturen bzw. besonderen Applikationen und Umgebungsbedingungen stehen Ihnen weitere Serien von Schnellsteckverschraubungen zur Verfügung, wie z.B. Pneufit Metall, die Edelstahlserie Pneufit S oder die zertifizierte Baureihe Fleetfit für Druckluft-Brems- und Hilffsysteme in Fahrzeugen sowie allgemeine Industrieanwendungen. Nicht zu vergessen: Pneufit D für den Einsatz im Bereich Wasser/Trinkwasser.

- Umfangreiches Programm in verschiedenen Größen, Ausführungen und Materialien für fast alle Anwendungen - alles aus einer Hand
- Dichtvorbeschichtung auf allen konischen Gewinden sowie unverlierbarer O-Ring bei allen zylindrischen Gewinden ergeben eine optimale Abdichtung
- Gerade Verschraubungen mit zusätzlichem Innensechskant zur vereinfachten Montage
- Vernickelte Messingkomponenten, widerstandsfähig gegenüber Korrosion sowie Verschmutzung
- Edelstahl-Greifring für sicheren Halt der Leitungen

NÄHRUNGSMITTEL
UND GETRÄNKE



KOMPAKTER

VOLLSTÄNDIG
AUS EDELSTAHL



Für weitere Informationen scannen Sie bitte diesen QR-Code oder besuchen Sie store.norgren.com/de und verwenden Sie die neue, verbesserte Suchfunktion.

PNEUFIT C - Push-in-SCHNELLSTECKVERBINDUNGEN

Metrisch Ø 4 ... 16 mm, Rohr außen



Pneufit C Schnellsteckverschraubungen, eine der umfangreichsten Serien im Markt

Grundkörper aus PBT oder vernickeltem Messing sowie Gewindegewinde aus vernickeltem Messing bieten hohe Stabilität und Beständigkeit

Dichtvorbeschichtung auf allen konischen Gewinden sowie unverlierbarer O-Ring bei allen zylindrischen Gewinden ergeben eine optimale Abdichtung

Beinhaltet neben Standard-Bauformen und Schwenkverteilern auch Funktionsverschraubungen wie Drosselrückschlagventile in gerader und in Winkelform, Rückschlagventile, Absperrventile, kombinierte Stopp-Drosselrückschlagventile und vieles mehr

MATERIAL

Grundkörper: PBT

Ausnahme: gerade Einschraubverschraubungen –
Messing vernickelt

Dichtungen und O-Ringe: NBR (silikonfrei)

Gewindegewinde: Messing vernickelt

Löse- und Rückhaltering: POM

Greifring: rostfreier Stahl

Kragenhülse: Messing vernickelt

Gewindebeschichtung (kegeliges Gewinde): Threebond 2350B

TECHNISCHE MERKMALE

Betriebsmedium:

Druckluft

Betriebsdruck:

10 bar max., Vakuum bis 750 mm Hg

Betriebstemperatur:

0°C ... 60°C

Bei Temperaturen unter +2°C bitte Luftbeschaffenheit beachten.

Rohr-/Schlauchgrößen:

4, 6, 8, 10, 12, 16 mm

WARNUNG: Die hier beschriebenen Push-In-Schnellsteckverbinder dürfen nicht in Druckluftbrems- oder hilfssystemen von Fahrzeugen eingesetzt werden.

Push-in-Schnellsteckverbindungen, die für diese Anwendungsbereiche geeignet sind, finden Sie unter den Fleetfit-Verbindungen auf Seite 285.

Gewindegrößen:

M5, M6, 1/8", 1/4", 3/8" und 1/2" ISO G und ISO Rc

Rohre und Schläuche:

Polyamid 11 oder 12

Polyurethan mit einer Härte von 85 bis 98 Shore A

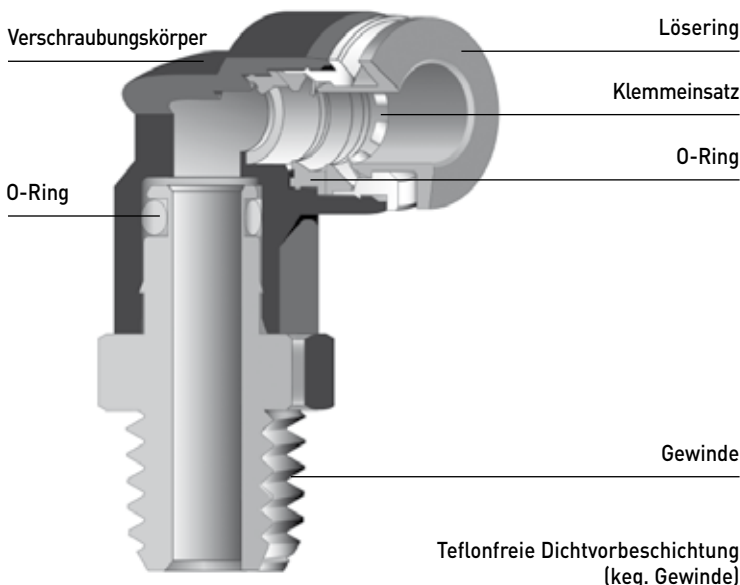

Weitere Informationen siehe store.norgren.com/de.
Mit unserer verbesserten Suchfunktion finden Sie alle relevanten Informationen - einfach und schnell.

PNEUFIT C - Push-in-SCHNELLSTECKVERBINDUNGEN

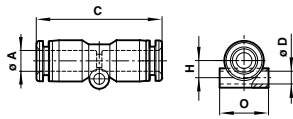
Metrisch \varnothing 4 ... 16 mm, Rohr außen

Gerade Durchgangsverbindung

Typ	Rohr außen (Ø A)	C	ØD	H	O
C00200400	4	34,5	3,3	4,5	10,5
C00200600	6	37	3,3	5,5	12,5
C00200800	8	39,5	4,3	7	14,5
C00201000	10	43	4,3	8	17,5
C00201200	12	48	4,3	9,5	20,5
C00201600	16	51	-	-	-

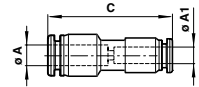

Gerade Reduzierverbindung

Typ	Rohr außen (Ø A)	Rohr außen (Ø A1)	C
C00200604	6	4	36,5
C00200804	8	4	38,5
C00200806	8	6	37,5
C00201006	10	6	40
C00201008	10	8	41
C00201208	12	8	46
C00201210	12	10	44
C00201612	16	12	49,5

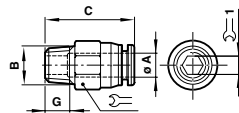

Gerade Verschraubung (Außen- und Innensechskant)

Typ	Rohr außen (Ø A)	Gewinde (B)	C	G	1	1
C01250418	4	R1/8	21,5	8	10	3
C01250428	4	R1/4	20,5	10	14	3
C01250438	4	R3/8	22	11	17	3
C01250618	6	R1/8	22	8	12	4
C01250628	6	R1/4	21	10	14	5
C01250638	6	R3/8	22	11	17	5
C01250648	6	R1/2	29,5	14	19	5
C01250818	8	R1/8	27,5	8	14	5
C01250828	8	R1/4	25,5	10	14	6
C01250838	8	R3/8	23	11	17	6
C01250848	8	R1/2	29,5	14	19	6
C01251018	10	R1/8	28,5	8	17	5
C01251028	10	R1/4	30,5	10	17	6
C01251038	10	R3/8	24,5	11	17	8
C01251048	10	R1/2	29,5	14	19	8
C01251218	12	R1/8	31,5	8	19	5
C01251228	12	R1/4	33	10	19	6
C01251238	12	R3/8	30	11	19	8
C01251248	12	R1/2	30	14	19	8
C01251638	16	R3/8	37,5	11	24	10
C01251648	16	R1/2	40,5	14	24	10

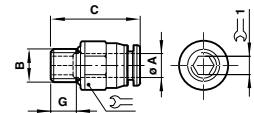

Gerade Verschraubung (Außen- und Innensechskant)

Typ	Rohr außen (Ø A)	Gewinde (B)	C	G	1	1
C02250405	4	M5	22	4	10	-
C02250406	4	M6	22	8	10	-
C02250418	4	G1/8	21,5	6	13	3
C02250428	4	G1/4	23,5	8	15	3
C02250438	4	G3/8	22	8	17	-
C02250605	6	M5	23,5	5	12	-
C02250606	6	M6	23	4	12	4
C02250618	6	G1/8	26,5	6	13	5
C02250628	6	G1/4	24,5	8	15	5
C02250638	6	G3/8	25,5	8	17	5
C02250818	8	G1/8	26,5	6	15	5
C02250828	8	G1/4	26,5	8	15	6
C02250838	8	G3/8	25	8	17	6
C02250848	8	G1/2	26	9	21	6
C02251018	10	G1/8	29,5	6	17	5
C02251028	10	G1/4	30	8	17	6
C02251038	10	G3/8	27	8	17	8
C02251048	10	G1/2	28,5	9	21	8
C02251228	12	G1/4	32	8	19	6
C02251238	12	G3/8	31,5	8	19	8
C02251248	12	G1/2	31,5	9	21	8
C02251638	16	G3/8	36,5	8	24	10
C02251648	16	G1/2	36,5	9	24	10

EXPRESS PLUS

Übersichtsposter für Schnellsteckverschraubungen

Fordern Sie bei IMI Precision Engineering Ihr kostenloses Übersichtsposter an

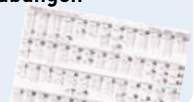

Weitere Informationen siehe store.norgren.com/de. Mit unserer verbesserten Suchfunktion finden Sie alle relevanten Informationen - einfach und schnell.

PNEUFIT C - Push-in-SCHNELLSTECKVERBINDUNGEN

Metrisch Ø 4 ... 16 mm, Rohr außen

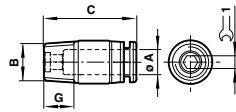

Gerade Verschraubung (Innensechskant)

Typ	Rohr außen (ØA)	Gewinde (B)	C	G	1
C022A0405	4	M5	22	4,5	2
C022A0406	4	M6	22	4	3
C012A0418	4	R1/8	20,5	8	3
C012A0428	4	R1/4	20,5	10	3
C012A0438	4	R3/8	20,5	11	3
C022A0605	6	M5	22,5	5	2
C022A0606	6	M6	22,5	4	3
C012A0618	6	R1/8	22	8	4
C012A0628	6	R1/4	22,5	10	4
C012A0638	6	R3/8	22,5	11	4
C012A0818	8	R1/8	27	8	5
C012A0828	8	R1/4	25	10	6
C012A0838	8	R3/8	25	11	6
C012A0848	8	R1/2	25	14	6
C012A1018	10	R1/8	28	8	5
C012A1028	10	R1/4	29	10	6
C012A1038	10	R3/8	29	11	8
C012A1048	10	R1/2	29	14	8
C012A1218	12	R1/8	35	8	5
C012A1228	12	R1/4	32,5	10	6
C012A1238	12	R3/8	32,5	11	8
C012A1248	12	R1/2	32,5	14	8

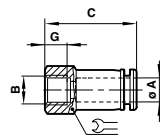

Gerade Aufschraubverschraubung (Innengewinde)

Typ	Rohr außen (ØA)	Innengewinde (B)	C	G	1
C02260405	4	M5	26	7	12
C02260418	4	G1/8	26,5	9	14
C02260428	4	G1/4	28,5	11	17
C02260438	4	G3/8	30	12	22
C02260618	6	G1/8	27,5	9	14
C02260628	6	G1/4	29,5	11	17
C02260638	6	G3/8	30	12	22
C02260818	8	G1/8	28,5	9	14
C02260828	8	G1/4	30,5	11	17
C02260838	8	G3/8	31,5	12	22
C02260848	8	G1/2	34,5	14	24
C02261018	10	G1/8	31,5	9	17
C02261028	10	G1/4	31,5	11	17
C02261038	10	G3/8	32,5	12	22
C02261048	10	G1/2	34,5	14	24
C02261228	12	G1/4	34,5	11	22
C02261238	12	G3/8	34,5	12	22
C02261248	12	G1/2	36,5	14	24

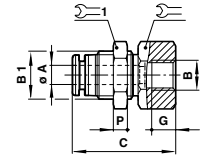

Gerade Aufschraub-Schottverschraubung (Innengewinde)

Typ	Rohr außen (ØA)	Gewinde (B)	B1	C	G	P	1	1
C02320418	4	G1/8	M12x1	26,5	9	4	14	14
C02320428	4	G1/4	M12x1	29	11	4	14	17
C02320438	4	G3/8	M12x1	30	12	4	14	22
C02320618	6	G1/8	M14x1	28,5	9	4	17	17
C02320628	6	G1/4	M14x1	30,5	11	4	17	17
C02320638	6	G3/8	M14x1	31,5	12	4	17	22
C02320818	8	G1/8	M16x1	29,5	9	5	19	19
C02320828	8	G1/4	M16x1	31,5	11	5	19	19
C02320838	8	G3/8	M16x1	32,5	12	5	19	22
C02321028	10	G1/4	M20x1	32,5	11	5	24	24
C02321038	10	G3/8	M20x1	33,5	12	5	24	24
C02321048	10	G1/2	M20x1	36	14	5	24	24
C02321228	12	G1/4	M22x1	38	11	5	28	24
C02321238	12	G3/8	M22x1	38	12	5	24	26
C02321248	12	G1/2	M22x1	40	14	5	24	26

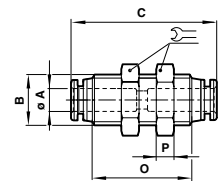

Gerade Schottverbindung

Typ	Rohr außen (ØA)	B	C	O	P	1
C00290400	4	M12x1	35,5	24,5	4	14
C00290600	6	M14x1	40	27,5	4	17
C00290800	8	M16x1	42	29,5	5	19
C00291000	10	M20x1	45	31,5	5	24
C00291200	12	M22x1	50,5	36	5	26

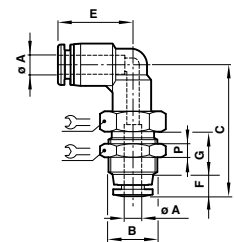

Winkel-Schottverbindung

Typ	Rohr außen (ØA)	B	C	E	F	G	P	1
C00490400	4	M12x1	32,5	18,5	5,5	9	4	14
C00490600	6	M14x1	38	20,5	6	11	4	17
C00490800	8	M16x1	40,5	23	6,5	11,5	5	19
C00491000	10	M20x1	42,5	23,5	7	12	5	24
C00491200	12	M22x1	48	27,5	7,5	15	5	26

Weitere Informationen siehe store.norgren.com/de. Mit unserer verbesserten Suchfunktion finden Sie alle relevanten Informationen - einfach und schnell.

PNEUFIT C - Push-in-SCHNELLSTECKVERBINDUNGEN

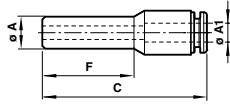
Metrisch \varnothing 4 ... 16 mm, Rohr außen

Gerade Reduzier-Steckverbindung

Typ	Zapfen außen (øA1)	Rohr außen (øA)	C	F
C00230604	6	4	41	21,5
C00230804	8	4	42	22,5
C00230806	8	6	44,5	23,5
C00231006	10	6	47,5	26,5
C00231008	10	8	49,5	27,5
C00231206	12	6	52	29,5
C00231208	12	8	52,5	30,5
C00231210	12	10	56,5	31
C00231612	16	12	57,5	33

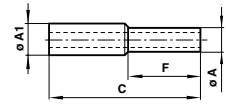

Reduzierstecknippel

Typ	Rohr außen (øA)	Zapfen außen (øA1)	C	F
C00220604	4	6	38	18
C00220806	6	8	41,5	20,5
C00221008	8	10	43,5	21,5
C00221210	10	12	46,5	22,5
C00221612	12	16	52	25

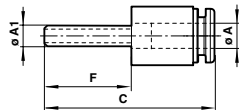

Gerade Reduzier-Steckverbindung

Typ	Zapfen außen (øA1)	Rohr außen (øA)	C	F
C00230406	4	6	41	24
C00230608	6	8	44	26,5

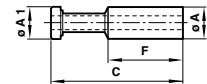

Stopfen

Typ	Rohr außen (øA)	øA1	C	F
C00040400	4	4	30	17,5
C00040600	6	6	34	18,5
C00040800	8	8	38	21
C00041000	10	10	42	24
C00041200	12	12	46	29,5
C00041600	16	16	50	30

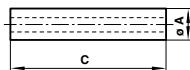

Doppel-Stecknippel

Typ	Zapfen außen (øA)	C
C00220400	4	37
C00220600	6	38
C00220800	8	41
C00221000	10	44
C00221200	12	49
C00221600	16	53

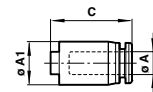

Verschlusskupplung

Typ	Rohr außen (øA)	øA1	C
C00120400	4	10,5	18
C00120600	6	12,5	19
C00120800	8	14,5	21
C00121000	10	17,5	23
C00121200	12	19,5	25
C00121600	16	24	25

Weitere Informationen siehe store.norgren.com/de.
Mit unserer verbesserten Suchfunktion finden Sie alle relevanten Informationen - einfach und schnell.

PNEUFIT C - Push-in-SCHNELLSTECKVERBINDUNGEN

Metrisch Ø 4 ... 16 mm, Rohr außen

VERSCHRAUBUNGEN, SCHLÄUCHE UND ZUBEHÖR

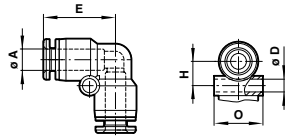

Winkelverbindung

Typ	Rohr außen (ØA)	ØD	E	H	O
C00400400	4	3,3	19	8,5	10,5
C00400600	6	3,3	21	7,5	12,5
C00400800	8	4,3	22,5	9	14,5
C00401000	10	4,3	26	12	18
C00401200	12	4,3	30	13,5	21
C00401600	16	4,3	34	16	25,5

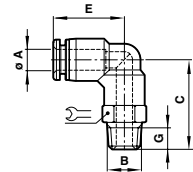

Winkelverschraubung drehbar

Typ	Rohr außen (ØA)	Gewinde (B)	C	E	G	Werkzeug
C01470418	4	R1/8	24,5	18,5	8	10
C01470428	4	R1/4	26,5	18,5	10	14
C01470438	4	R3/8	27,5	18,5	11	17
C01470618	6	R1/8	26,5	20,5	8	12
C01470628	6	R1/4	29,5	20,5	10	14
C01470638	6	R3/8	30,5	20,5	11	17
C01470648	6	R1/2	33,5	20,5	14	21
C01470818	8	R1/8	28	23	8	14
C01470828	8	R1/4	31	23	10	14
C01470838	8	R3/8	32	23	11	17
C01470848	8	R1/2	35	23	14	21
C01471018	10	R1/8	28,5	23,5	8	17
C01471028	10	R1/4	31,5	23,5	10	17
C01471038	10	R3/8	32,5	23,5	11	17
C01471048	10	R1/2	35,5	23,5	14	21
C01471218	12	R1/8	32,5	27,5	8	19
C01471228	12	R1/4	34,5	27,5	10	19
C01471238	12	R3/8	35,5	27,5	11	19
C01471248	12	R1/2	38,5	27,5	14	21
C01471638	16	R3/8	43	32,5	11	24
C01471648	16	R1/2	46	32,5	14	24

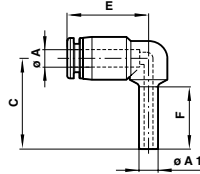

Winkel-Steckverbindung

Typ	Rohr außen (ØA)	Zapfen außen (ØA1)	C	E	F
C00430400	4	4	28,5	19	22
C00430600	6	6	31,5	20,5	24
C00430800	8	8	34,5	23	26
C00431000	10	10	38	24	28
C00431200	12	12	41	28	30
C00431600	16	16	48,5	32	35

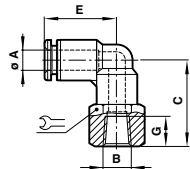

Winkel-Aufschraubverschraubung drehbar

Typ	Rohr außen (ØA)	Gewinde (B)	C	E	G	Werkzeug
C02480405	4	M5	21,5	18,5	4,5	10
C02480406	4	M6	21,5	18,5	4,5	10
C01480418	4	Rc1/8	22,5	18,5	9	14
C01480428	4	Rc1/4	24,5	18,5	11	17
C02480605	6	M5	23,5	20,5	4,5	12
C02480606	6	M6	23,5	20,5	4,5	12
C01480618	6	Rc1/8	24,5	20,5	9	14
C01480628	6	Rc1/4	26,5	20,5	11	17
C01480638	6	Rc3/8	27,5	20,5	12	22
C01480818	8	Rc1/8	26	23	9	14
C01480828	8	Rc1/4	28	23	11	17
C01480838	8	Rc3/8	29	23	12	22
C01481028	10	Rc1/4	28,5	23,5	11	17
C01481038	10	Rc3/8	29,5	23,5	12	22
C01481048	10	Rc1/2	31,5	23,5	14	24
C01481228	12	Rc1/4	31,5	27,5	11	19
C01481238	12	Rc3/8	32,5	27,5	12	22
C01481248	12	Rc1/2	34,5	27,5	14	24

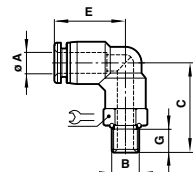

Winkelverschraubung drehbar

Typ	Rohr außen (ØA)	Gewinde (B)	C	E	G	Werkzeug
C02470405	4	M5	22	18,5	4,5	10
C02470406	4	M6	22	18,5	4,5	10
C02470418	4	G1/8	22,5	18,5	6	14
C02470428	4	G1/4	24,5	18,5	8	17
C02470438	4	G3/8	24,5	18,5	8	20
C02470605	6	M5	24	20,5	4,5	12
C02470606	6	M6	24	20,5	4,5	12
C02470618	6	G1/8	24,5	20,5	6	14
C02470628	6	G1/4	26,5	20,5	8	17
C02470638	6	G3/8	26,5	20,5	9	20
C02470818	8	G1/8	26	23	8	14
C02470828	8	G1/4	28	23	8	17
C02470838	8	G3/8	28	23	9	20
C02470848	8	G1/2	29	23	10	24
C02471018	10	G1/8	26,5	23,5	6	17
C02471028	10	G1/4	28,5	23,5	8	17
C02471038	10	G3/8	28,5	23,5	9	20
C02471048	10	G1/2	29,5	23,5	10	24
C02471228	12	G1/4	32,5	27,5	8	19
C02471238	12	G3/8	32,5	27,5	9	20
C02471248	12	G1/2	32,5	27,5	10	24
C02471638	16	G3/8	41	32,5	9	24
C02471648	16	G1/2	42	32,5	10	24

Weitere Informationen siehe store.norgren.com/de.
Mit unserer verbesserten Suchfunktion finden Sie alle relevanten Informationen - einfach und schnell.

PNEUFIT C - Push-in-SCHNELLSTECKVERBINDUNGEN

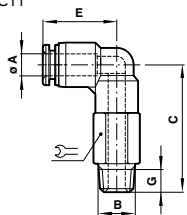
Metrisch \varnothing 4 ... 16 mm, Rohr außen

Winkelverschraubung drehbar, lang

Typ	Rohr außen (ØA)	Gewinde (B)	C	E	G	
C02540405	4	M5	33,5	18,5	4,6	10
C02540406	4	M6	33	18,5	4,6	10
C01540418	4	R1/8	35,5	18,5	8	10
C01540428	4	R1/4	37,5	18,5	10	14
C01540438	4	R3/8	38,5	18,5	11	17
C02540605	6	M5	38	20,5	4,5	12
C02540606	6	M6	37,5	20,5	4,5	12
C01540618	6	R1/8	40	20,5	8	12
C01540628	6	R1/4	42	20,5	10	14
C01540638	6	R3/8	43	20,5	11	17
C01540648	6	R1/2	46	20,5	14	21
C01540818	8	R1/8	44	23	8	14
C01540828	8	R1/4	46	23	10	14
C01540838	8	R3/8	47	23	11	17
C01540848	8	R1/2	50	23	14	21
C01541018	10	R1/8	47,5	23,5	8	17
C01541028	10	R1/4	49,5	23,5	10	17
C01541038	10	R3/8	50,5	23,5	11	17
C01541048	10	R1/2	53,5	23,5	14	21
C01541218	12	R1/8	54	27,5	8	19
C01541228	12	R1/4	56	27,5	10	19
C01541238	12	R3/8	57	27,5	11	19
C01541248	12	R1/2	60	27,5	14	21
C01541638	16	R3/8	69	32,5	11	24
C01541648	16	R1/2	72	32,5	14	24

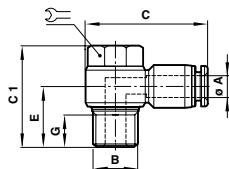

Winkel-Schwenkverschraubung

Typ	Rohr außen (ØA)	Gewinde (B)	C	C1	E	G	
C0A510405	4	M5	25	18	10	3,5	8
C0A510418	4	G1/8	30,5	25	14,5	11	8
C0A510428	4	G1/4	34,5	29	16,5	10	12
C0A510605	6	M5	18	28	11	3,5	8
C0A510618	6	G1/8	31	25	14,5	8	8
C0A510628	6	G1/4	35	29	16,5	10	12
C0A510638	6	G3/8	38,5	32,5	20,5	11	14
C0A510818	8	G1/8	33	25	13,5	8	8
C0A510828	8	G1/4	37	29	16	10	12
C0A510838	8	G3/8	40	32,5	20,5	11	14
C0A510848	8	G1/2	46	39,5	23	14	17
C0A511028	10	G1/4	39	29	15,5	10	12
C0A511038	10	G3/8	42	32,5	19,5	11	14
C0A511048	10	G1/2	47,5	39,5	23	14	17
C0A511238	12	G3/8	46	32,5	18,5	11	14
C0A511248	12	G1/2	50	39,5	21,5	14	17

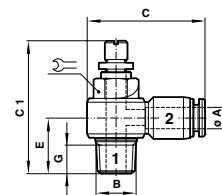

Drosselrückschlagventil (Abluft)

Typ	Rohr außen (ØA)	Gewinde (B)	C	C1 min.	max.	E	G	
C0TA00418	4	R1/8	30,5	35	40	14,5	8	11
C0TA00428	4	R1/4	34,5	40	45,5	18	10	15
C0TA00618	6	R1/8	31	35	31	14,5	8	11
C0TA00628	6	R1/4	35	40	45,5	18	10	15
C0TA00638	6	R3/8	38,5	46,5	55	21	11	19
C0TA00818	8	R1/8	33	35	40	15,5	8	11
C0TA00828	8	R1/4	37	40	45,5	19	10	15
C0TA00838	8	R3/8	40	46,5	55	21	11	19
C0TA00848	8	R1/2	46	53	60	25	14	24
C0TA01028	10	R1/4	39	40	45,5	20	10	15
C0TA01038	10	R3/8	42	46,5	55	22,5	11	19
C0TA01048	10	R1/2	47,5	53	60	25	14	24
C0TA01228	12	R1/4	41	40	45,5	22	10	15
C0TA01238	12	R3/8	46	46,5	55	23	11	19
C0TA01248	12	R1/2	50	53	60	27	14	24

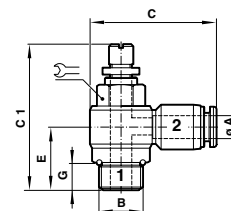

Drosselrückschlagventil (Abluft)

Typ	Rohr außen (ØA)	Gewinde (B)	C	C1 min.	max.	E	G	
C0K510305	3	M5	21,5	27	30	9,5	3,5	8
C0K510405	4	M5	25	27	30	10	3,5	8
C0K510418	4	G1/8	30,5	35	40	15	6	8
C0K510428	4	G1/4	34,5	40	45,5	17	8	12
C0K510605	6	M5	28	27	30	11	3,5	8
C0K510618	6	G1/8	31	35	40	15	6	8
C0K510628	6	G1/4	35	40	45,5	17	8	12
C0K510638	6	G3/8	38,5	46,5	55	21	8	14
C0K510818	8	G1/8	33	35	40	14	6	8
C0K510828	8	G1/4	37	40	45,5	16	8	12
C0K510838	8	G3/8	40	46,5	55	21	8	14
C0K510848	8	G1/2	46	53	60	22,5	9	17
C0K511028	10	G1/4	39	40	45,5	18	8	12
C0K511038	10	G3/8	42	46,5	55	19,5	8	14
C0K511048	10	G1/2	47,5	53	60	22,5	9	17
C0K511228	12	G1/4	41	40	45,5	20	8	12
C0K511238	12	G3/8	46	46,5	55	19	8	14
C0K511248	12	G1/2	50	53	60	21	9	17

Weitere Informationen siehe store.norgren.com/de.
Mit unserer verbesserten Suchfunktion finden Sie alle relevanten Informationen - einfach und schnell.

PNEUFIT C - Push-in-SCHNELLSTECKVERBINDUNGEN

Metrisch Ø 4 ... 16 mm, Rohr außen

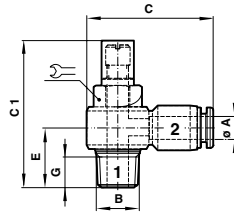

Drosselrückschlagventil (Abluft),
Einstellschraube versenkt

Typ	Rohr außen (ØA)	Gewinde (B)	C	C1	E	G	
C0TB00418	4	R1/8	30,5	31,5	15	8	11
C0TB00428	4	R1/4	34,5	37	18,5	10	15
C0TB00618	6	R1/8	31	31,5	15	8	11
C0TB00628	6	R1/4	35	37	18,5	10	15
C0TB00638	6	R3/8	38,5	43,5	22	11	19
C0TB00818	8	R1/8	33	31,5	16,5	8	11
C0TB00828	8	R1/4	37	37	19,5	10	15
C0TB00838	8	R3/8	40	43,5	22	11	19
C0TB00848	8	R1/2	46	50	26,5	14	24
C0TB01028	10	R1/4	39	37	21	10	15
C0TB01038	10	R3/8	42	43,5	23,5	11	19
C0TB01048	10	R1/2	47,5	50	26,5	14	24
C0TB01228	12	R1/4	41	37	22,5	10	15
C0TB01238	12	R3/8	46	43,5	24	11	19
C0TB01248	12	R1/2	50	50	28	14	24

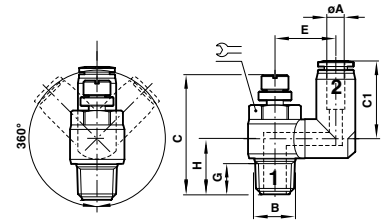

Drosselrückschlagventil (Abluft),
zweifach drehbar

Typ	Rohr außen (ØA)	Gewinde (B)	C *1)	C1	E	G	H	
C0T560418	4	R1/8	35/40	20,5	14,5	8	15	11
C0T560428	4	R1/4	40/45,5	20,5	18	10	18,5	15
C0T560618	6	R1/8	35/40	24	15,5	8	15	11
C0T560628	6	R1/4	40/45,5	26	20,5	10	18,5	15
C0T560638	6	R3/8	47/55	26	23,5	11	21,5	19
C0T560818	8	R1/8	35/40	25,5	16	8	15,5	11
C0T560828	8	R1/4	40/45,5	29	19,5	10	18,5	15
C0T560838	8	R3/8	47/55	30	24,5	11	22	19
C0T560848	8	R1/2	53/60	30	26,5	14	26	24
C0T561028	10	R1/4	40/45,5	31	20,5	10	18,5	15
C0T561038	10	R3/8	47/55	32	24,5	11	22	19
C0T561048	10	R1/2	53/60	33	26,5	14	26,5	24
C0T561228	12	R1/4	40/45,5	33,5	22	10	18,5	15
C0T561238	12	R3/8	47/55	34,5	24,5	11	22	19
C0T561248	12	R1/2	53/60	36	26,5	14	26,5	24

*1) min/max

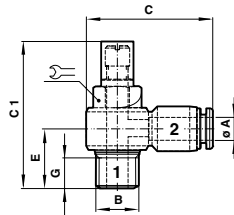

Drosselrückschlagventil (Abluft),
Einstellschraube versenkt

Typ	Rohr außen (ØA)	Gewinde (B)	C	C1	E	G	
C0KB00405	4	M5	25	23	10,5	3,5	8
C0KB00418	4	G1/8	30,5	31,5	15	6	8
C0KB00428	4	G1/4	34,5	37	17,5	8	12
C0KB00605	6	M5	28	23	11,5	3,5	8
C0KB00618	6	G1/8	31	31,5	15	6	8
C0KB00628	6	G1/4	35	37	17,5	8	12
C0KB00638	6	G3/8	38,5	43,5	21	8	14
C0KB00818	8	G1/8	33	31,5	14	6	8
C0KB00828	8	G1/4	37	37	17	8	12
C0KB00838	8	G3/8	40	43,5	21	8	14
C0KB00848	8	G1/2	46	50	23	9	17
C0KB01028	10	G1/4	39	37	19	8	12
C0KB01038	10	G3/8	42	43,5	20	8	14
C0KB01048	10	G1/2	47,5	50	23	9	17
C0KB01228	12	G1/4	41	37	20,5	8	12
C0KB01238	12	G3/8	46	43,5	19	8	14
C0KB01248	12	G1/2	50	50	21,5	9	17

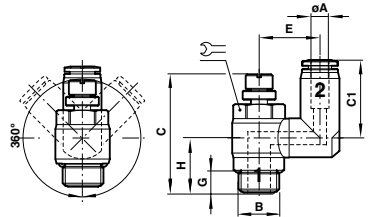

Drosselrückschlagventil (Abluft),
zweifach drehbar

Typ	Rohr außen (ØA)	Gewinde (B)	C *1)	C1	E	G	H	
C0K560405	4	M5	27/30	20,5	12,5	3,6	9,5	8
C0K560418	4	G1/8	35/40	20,5	14,5	8	15,5	8
C0K560428	4	G1/4	40/45,5	20,5	18	12	17,5	12
C0K560605	6	M5	27/30	22,5	13,5	3,6	9,5	8
C0K560618	6	G1/8	35/40	24	15,5	8	15,5	8
C0K560628	6	G1/4	40/45,5	26	20,5	12	17,5	12
C0K560638	6	G3/8	47/55	26	23,5	14	21,5	14
C0K560818	8	G1/8	35/40	25,5	16	8	14,5	8
C0K560828	8	G1/4	40/45,5	28,8	19,5	12	17,5	12
C0K560838	8	G3/8	47/55	30	24,5	14	21	14
C0K560848	8	G1/2	53/60	30	26,5	17	23	17
C0K561028	10	G1/4	40/45,5	31	20,5	12	17,5	12
C0K561038	10	G3/8	47/55	32	24,5	14	21	14
C0K561048	10	G1/2	53/60	33	26,5	17	23	17
C0K561228	12	G1/4	40/45,5	33,5	22	12	17,5	12
C0K561238	12	G3/8	47/55	34,5	24,5	14	21	14
C0K561248	12	G1/2	53/60	36	26,5	17	23	17

*1) min/max

Weitere Informationen siehe store.norgren.com/de.
Mit unserer verbesserten Suchfunktion finden Sie alle relevanten Informationen - einfach und schnell.

PNEUFIT C - Push-in-SCHNELLSTECKVERBINDUNGEN

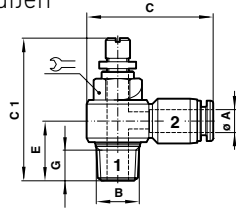
Metrisch \varnothing 4 ... 16 mm, Rohr außen

Drosselückschlagventil (Zuluft)

Typ	Rohr außen (ØA)	Gewinde (B)	C	C1 min.	max.	E	G	
COSA00418	4	R1/8	30,5	35	40	14,5	8	11
COSA00428	4	R1/4	34,5	40	45,5	18	10	15
COSA00618	6	R1/8	31	35	40	14,5	8	11
COSA00628	6	R1/4	35	40	45,5	18	10	15
COSA00638	6	R3/8	39	46,5	55	21	11	19
COSA00818	8	R1/8	33	35	40	15,5	8	11
COSA00828	8	R1/4	37	40	45,5	19	10	15
COSA00838	8	R3/8	40	46,5	55	21	11	19
COSA00848	8	R1/2	46	53	60	25	14	24
COSA1028	10	R1/4	39	40	45,5	20	10	15
COSA1038	10	R3/8	42	46,5	55	22,5	11	19
COSA1048	10	R1/2	47,5	53	60	25	14	24
COSA1228	12	R1/4	41	40	45,5	22	10	15
COSA1238	12	R3/8	46	46,5	55	23	11	19
COSA1248	12	R1/2	50	53	60	27	14	24

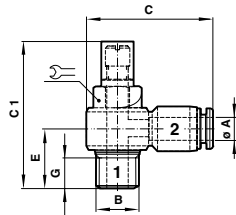

Drosselückschlagventil (Zuluft)

Typ	Rohr außen (ØA)	Gewinde (B)	C	C1 min.	max.	E	G	
COL510305	3	M5	21,5	27	30	9,5	3,5	8
COL510405	4	M5	25	27	30	10	3,5	8
COL510418	4	G1/8	30,5	35	40	15	6	8
COL510428	4	G1/4	34,5	40	45,5	17	8	12
COL510605	6	M5	28	27	30	11	3,5	8
COL510618	6	G1/8	31	35	40	15	6	8
COL510628	6	G1/4	35	40	45,5	17	8	12
COL510638	6	G3/8	39	46,5	55	21	8	14
COL510818	8	G1/8	33	35	40	14	6	8
COL510828	8	G1/4	37	40	45,5	16	8	12
COL510838	8	G3/8	40	46,5	55	21	8	14
COL510848	8	G1/2	46	53	60	22,5	9	17
COL511028	10	G1/4	39	40	45,5	18	8	12
COL511038	10	G3/8	42	46,5	55	19,5	8	14
COL511048	10	G1/2	47,5	53	60	22,5	9	17
COL511228	12	G1/4	41	40	45,5	20	8	12
COL511238	12	G3/8	46	46,5	55	19	8	14
COL511248	12	G1/2	50	53	60	21	9	17

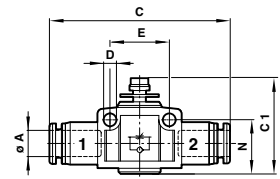

Drosselückschlagventil

Typ	Rohr außen (ØA)	C	C1 min.	max.	D	E	N
C00GE0400	4	45	30	33	3,3	15	13,5
C00GE0600	6	50	35	39,5	4,4	20,5	17,5
C00GE0800	8	55,5	37,5	42	4,4	23	20
C00GE1000	10	61	44	49	4,4	28	23
C00GE1200	12	70	47,5	53,5	4,4	32	25,5

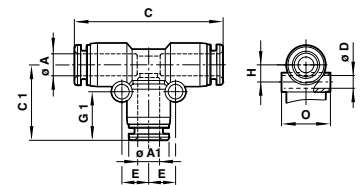

T-Verbindung

Typ	Rohr außen (ØA)	ØA1	C	C1	ØD	E	G1	H	O
C00600400	4	4	36,5	19	3,3	6,5	12,5	8,5	10,5
C00600600	6	6	42	21,5	3,3	7,5	13,5	7,5	12,5
C00600800	8	8	45	23,5	4,3	9	15	9	14,5
C00601000	10	10	48	25,5	4,3	10	15,5	11	17,5
C00601200	12	12	57	29,5	4,3	13	16,5	12,5	20,5
C00601600	16	16	68	34,5	4,3	16	18	16	25,5

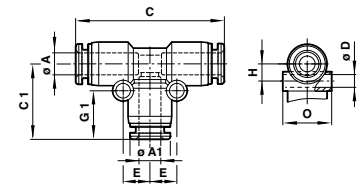

T-Reduzierverbindung

Typ	Rohr außen (ØA)	Rohr außen ØA1	C	C1	ØD	E	G1	H	O
C006A0604	6	4	41,5	19	3,3	7	12,5	8	12,5
C006A0806	8	6	45	22	4,3	8,5	13,5	9,5	15
C006A1006	10	6	49	23	4,3	8,5	13,5	11	17,5
C006A1008	10	8	49	25	4,3	9,5	15	11	17,5
C006A1208	12	8	56	25,5	4,3	9,5	15	12,5	20,5
C006A1210	12	10	56	27,5	4,3	11	15,5	12,5	20,5
C006A1610	16	10	61	30,5	4,3	11,5	15,5	16	25,5
C006A1612	16	12	63,5	33	4,3	13	16,5	16	25,5

Weitere Informationen siehe store.norgren.com/de.
Mit unserer verbesserten Suchfunktion finden Sie alle relevanten Informationen - einfach und schnell.

PNEUFIT C - Push-in-SCHNELLSTECKVERBINDUNGEN

Metrisch Ø 4 ... 16 mm, Rohr außen

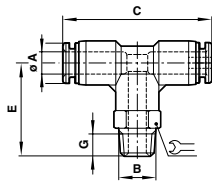

T-Verschraubung drehbar

Typ	Rohr außen (ØA)	Gewinde (B)	C	E	G	
C01670418	4	R1/8	37,5	24,5	8	10
C01670428	4	R1/4	37,5	26,5	10	14
C01670438	4	R3/8	37,5	27,5	11	17
C01670618	6	R1/8	41	26,5	8	12
C01670628	6	R1/4	41	29,5	10	14
C01670638	6	R3/8	41	30,5	11	17
C01670648	6	R1/2	41	33,5	14	21
C01670818	8	R1/8	44	28	8	14
C01670828	8	R1/4	44	31	10	14
C01670838	8	R3/8	44	32	11	17
C01670848	8	R1/2	44	35	14	21
C01671018	10	R1/8	47	28,5	8	17
C01671028	10	R1/4	47	32	10	17
C01671038	10	R3/8	47	32,5	11	17
C01671048	10	R1/2	47	35,5	14	21
C01671218	12	R1/8	55	32,5	8	19
C01671228	12	R1/4	55	34,5	10	19
C01671238	12	R3/8	55	35,5	11	19
C01671248	12	R1/2	55	38,5	14	21
C01671638	16	R3/8	64,5	43	11	24
C01671648	16	R1/2	64,5	46	14	24

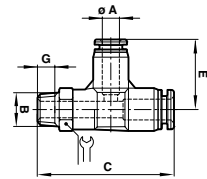

T-Verschraubung drehbar, seitlich

Typ	Rohr außen (ØA)	Gewinde (B)	C	E	G	
C01680418	4	R1/8	45	20	8	10
C01680428	4	R1/4	48	20	10	14
C01680438	4	R3/8	49	20	11	17
C01680618	6	R1/8	48,5	21,5	8	12
C01680628	6	R1/4	51	21,5	10	14
C01680638	6	R3/8	52	21,5	11	17
C01680648	6	R1/2	55	21,5	14	21
C01680818	8	R1/8	52	23,5	8	14
C01680828	8	R1/4	55	23,5	10	14
C01680838	8	R3/8	56	23,5	11	17
C01680848	8	R1/2	59	23,5	14	21
C01681018	10	R1/8	55,5	25,5	8	17
C01681028	10	R1/4	58,5	25,5	10	17
C01681038	10	R3/8	59,5	25,5	11	17
C01681048	10	R1/2	62,5	25,5	14	21
C01681218	12	R1/8	63	30	8	19
C01681228	12	R1/4	65	30	10	19
C01681238	12	R3/8	66	30	11	19
C01681248	12	R1/2	69	30	14	21

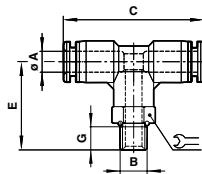

T-Verschraubung drehbar

Typ	Rohr außen (ØA)	Gewinde (B)	C	E	G	
C02670405	4	M5	37,5	22	4,5	10
C02670406	4	M6	37,5	22	4,5	10
C02670418	4	G1/8	37,5	22	6	14
C02670428	4	G1/4	37,5	24	8	17
C02670438	4	G3/8	37,5	24	8	20
C02670605	6	M5	41	24	4,5	12
C02670606	6	M6	41	24	4,5	12
C02670618	6	G1/8	41	24,5	6	14
C02670628	6	G1/4	41	26,5	8	17
C02670638	6	G3/8	41	27,5	9	20
C02670648	6	G1/2	41	28,5	9	24
C02670818	8	G1/8	44,5	26	6	14
C02670828	8	G1/4	44,5	28	8	17
C02670838	8	G3/8	44,5	29	9	20
C02670848	8	G1/2	44,5	30	10	24
C02671018	10	G1/8	47	26,5	6	17
C02671028	10	G1/4	47	28,5	8	17
C02671038	10	G3/8	47	29,5	9	20
C02671048	10	G1/2	47	30,5	10	24
C02671228	12	G1/4	55	31,5	8	19
C02671238	12	G3/8	55	32,5	9	20
C02671248	12	G1/2	55	33,5	10	24
C02671638	16	G3/8	64,5	40	9	24
C02671648	16	G1/2	64,5	41	10	24

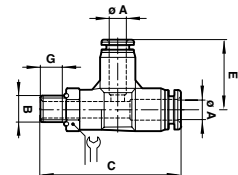

T-Verschraubung drehbar, seitlich

Typ	Rohr außen (ØA)	Gewinde (B)	C	E	G	
C02680405	4	M5	42	20	4,5	10
C02680406	4	M6	42	20	4,5	10
C02680418	4	G1/8	43	20	6	14
C02680428	4	G1/4	45	20	8	17
C02680438	4	G3/8	45	20	8	20
C02680605	6	M5	46	21,5	4,5	12
C02680606	6	M6	46	21,5	4,5	12
C02680618	6	G1/8	47	21,5	6	14
C02680628	6	G1/4	49	21,5	8	17
C02680638	6	G3/8	50	21,5	9	20
C02680818	8	G1/8	50	23,5	6	14
C02680828	8	G1/4	52	23,5	8	17
C02680838	8	G3/8	56	23,5	9	20
C02680848	8	G1/2	54	23,5	10	24
C02681018	10	G1/8	54	25,5	6	17
C02681028	10	G1/4	56	25,5	8	17
C02681038	10	G3/8	57	25,5	9	20
C02681048	10	G1/2	58	25,5	10	24
C02681228	12	G1/4	62	30	8	19
C02681238	12	G3/8	63	30	9	20
C02681248	12	G1/2	64	30	10	24

Weitere Informationen siehe store.norgren.com/de.
Mit unserer verbesserten Suchfunktion finden Sie alle relevanten Informationen - einfach und schnell.

PNEUFIT C - Push-in-SCHNELLSTECKVERBINDUNGEN

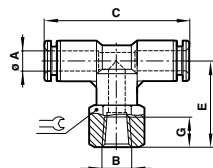
Metrisch \varnothing 4 ... 16 mm, Rohr außen

T-Aufschraubverschraubung drehbar

Typ	Rohr außen (ØA)	Gewinde (B)	C	E	G	
C026C0405	4	M5	37,5	17	8	10
C026C0406	4	M6	37,5	17	8	10
C016C0418	4	Rc1/8	38	17	9	14
C016C0428	4	Rc1/4	38	17	11	17
C026C0605	6	M5	41	17,5	8	12
C026C0606	6	M6	41	17,5	8	12
C016C0618	6	Rc1/8	41	17,5	9	14
C016C0628	6	Rc1/4	41	17,5	11	17
C016C0638	6	Rc3/8	41	17,5	12	22
C016C0818	8	Rc1/8	44,5	18,5	9	14
C016C0828	8	Rc1/4	44,5	18,5	11	17
C016C0838	8	Rc3/8	44,5	18,5	12	22
C016C0848	8	Rc1/2	44,5	18,5	14	24
C016C1018	10	Rc1/8	47	19,5	9	17
C016C1028	10	Rc1/4	47	19,5	11	17
C016C1038	10	Rc3/8	47	19,5	12	22
C016C1048	10	Rc1/2	47	19,5	14	24
C016C1228	12	Rc1/4	55	22	11	19
C016C1238	12	Rc3/8	55	22	12	22
C016C1248	12	Rc1/2	55	22	14	24

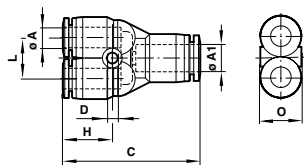

Y-Verbindung

STECKVERBINDUNG							
Typ	Rohr außen (ØA)	ØA1	C	ØD	H	L	O
C00820400	4	4	37	3,3	14,5	10,5	10,5
C00820600	6	6	40	3,3	16,5	12,5	12,5
C00820800	8	8	43	4,3	18,5	14,5	14,5
C00821000	10	10	47,5	4,3	19	17,5	17,5
C00821200	12	12	53	4,3	22	20,5	20,5

REDUZIER-STECKVERBINDUNG							
Typ	Rohr außen (ØA)	Rohr außen (ØA1)	C	ØD	H	L	O
C00820604	4	6	38	3,3	15	10,5	10,5
C00820804	4	8	39,5	3,3	15	10,5	15
C00821006	6	10	43	3,3	16,5	13	17,5
C00821008	8	10	43	4,3	17	14,5	15
C00821208	8	12	48	3,3	17,5	15	21
C00821210	10	12	46,5	4,3	18,5	17,5	18

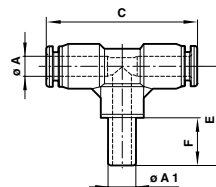

T-Steckverbindung

STECKVERBINDUNG					
Typ	Rohr außen (ØA)	Zapfen außen (ØA1)	C	E	F
C00630400	4	4	37,5	32,5	24
C00630600	6	6	41	34,5	25
C00630800	8	8	44,5	36	26
C00631000	10	10	47	37,5	28
C00631200	12	12	55	39	30

REDUZIER-STECKVERBINDUNG					
Typ	Rohr außen (ØA)	Zapfen außen (ØA1)	C	E	F
C00630604	4	6	37,5	33,5	25
C00630806	6	8	41	35,5	28
C00631008	8	10	44,5	38,5	28
C00631210	10	12	47	39,5	30

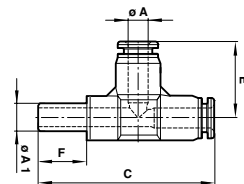

T-Steckverbindung, seitlich

STECKVERBINDUNG					
Typ	Rohr außen (ØA)	Zapfen außen (ØA1)	C	E	F
C00640400	4	4	58	20,5	17
C00640600	6	6	52,5	21,5	17,5
C00640800	8	8	67	23,5	18,5
C00641000	10	10	73	25,5	19,5
C00641200	12	12	82	30	22

REDUZIER-STECKVERBINDUNG					
Typ	Rohr außen (ØA)	Zapfen außen (ØA1)	C	E	F
C00640604	4	6	59	20	17
C00640806	6	8	63,5	21,5	17,5
C00641008	8	10	69,5	23,5	18,5
C00641210	10	12	75	25,5	19,5

Weitere Informationen siehe store.norgren.com/de.
Mit unserer verbesserten Suchfunktion finden Sie alle relevanten Informationen - einfach und schnell.

PNEUFIT C - Push-in-SCHNELLSTECKVERBINDUNGEN

Metrisch Ø 4 ... 16 mm, Rohr außen

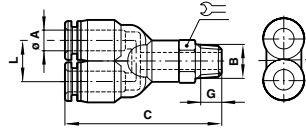

Y-Verschraubung drehbar

Typ	Rohr außen (ØA)	Gewinde (B)	C	G	L	
C01880418	4	R1/8	41,5	8	10,5	10
C01880428	4	R1/4	42,5	10	10,5	14
C01880438	4	R3/8	43,5	11	10,5	17
C01880618	6	R1/8	44	8	12,5	12
C01880628	6	R1/4	47	10	12,5	14
C01880638	6	R3/8	48	11	12,5	17
C01880648	6	R1/2	51	14	12,5	21
C01880818	8	R1/8	45,5	8	14,5	14
C01880828	8	R1/4	48,5	10	14,5	14
C01880838	8	R3/8	48,5	11	14,5	17
C01880848	8	R1/2	52,5	14	14,5	21
C01881018	10	R1/8	49	8	17,5	17
C01881028	10	R1/4	52	10	17,5	17
C01881038	10	R3/8	53	11	17,5	17
C01881048	10	R1/2	56,2	14	17,5	21
C01881218	12	R1/8	52,5	3	20,5	19
C01881228	12	R1/4	54,5	8	20,5	19
C01881238	12	R3/8	55,5	11	20,5	19
C01881248	12	R1/2	58,5	14	20,5	21

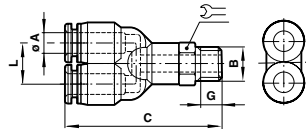

Y-Verschraubung drehbar

Typ	Rohr außen (ØA)	Gewinde (B)	C	G	L	
C02880405	4	M5	35	4,5	10,5	10
C02880406	4	M6	35	4,5	10,5	10
C02880418	4	G1/8	41	6	10,5	14
C02880428	4	G1/4	43	8	10,5	17
C02880438	4	G3/8	43	8	10,5	20
C02880605	6	M5	41,5	4,5	12,5	12
C02880606	6	M6	41,5	4,5	12,5	12
C02880618	6	G1/8	42,5	6	12,5	14
C02880628	6	G1/4	44,5	8	12,5	17
C02880638	6	G3/8	45,5	9	12,5	20
C02880648	6	G1/2	46,5	10	12,5	24
C02880818	8	G1/8	43,5	6	14,5	14
C02880828	8	G1/4	45,5	8	14,5	17
C02880838	8	G3/8	46,5	9	14,5	20
C02880848	8	G1/2	47,5	10	14,5	24
C02881018	10	G1/8	49,5	6	17,5	17
C02881028	10	G1/4	51,5	8	17,5	17
C02881038	10	G3/8	52,5	9	17,5	20
C02881048	10	G1/2	53,5	10	17,5	24
C02881228	12	G1/4	55	8	20,5	19
C02881238	12	G3/8	56	9	20,5	20
C02881248	12	G1/2	57	10	20,5	24

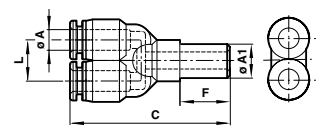

Y-Steckverbindung

STECKVERBINDUNG					
Typ	Rohr außen (ØA)	Zapfen außen (ØA1)	C	F	L
C00840400	4	4	49,5	22	10,5
C00840600	6	6	54,5	24	12,5
C00840800	8	8	60	26	14,5
C00841000	10	10	66	28	17,5
C00841200	12	12	71,5	30	20,5

REDUZIER-STECKVERBINDUNG					
Typ	Rohr außen (ØA)	Zapfen außen (ØA1)	C	F	L
C00840604	4	6	51,5	24	10,5
C00840806	6	8	56,5	26	12,5
C00841008	8	10	62	28	14,5
C00841210	10	12	68	30	17,5

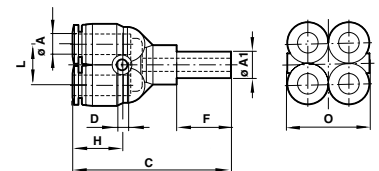

Mehrfachverteiler, 4-fach

Typ	Rohr außen (ØA)	Zapfen außen (ØA1)	C	ØD	F	H	L	O
C00970604	4	6	43,5	3,3	17	14	12,5	21
C00970806	6	8	48	3,3	19	15,5	14,5	25,5

Typ	Rohr außen (ØA)	Rohr außen (ØA1)	C	ØD	H	L	O
C00960604	4	6	37	3,3	14	10,5	21
C00960806	6	8	40,5	3,3	15,5	12,5	25,5

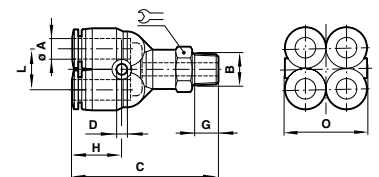

Mehrfachverteiler, 4-fach

Typ	Rohr außen (ØA)	Gewinde (B)	C	ØD	G	H	L	O	
C01950418	4	R1/8	44	3,3	8	14	10,5	21	12
C01950428	4	R1/4	48	3,3	10	14	10,5	21	14
C01950618	6	R1/8	48	3,3	8	15,5	12,5	25,5	14
C01950628	6	R1/4	51	3,3	10	15,5	12,5	25,5	14
C02950418	4	G1/8	46	3,3	5	14	10,5	21	14
C02950428	4	G1/4	49	3,3	6,5	14	10,5	21	17
C02950618	6	G1/8	49	3,3	6,5	15,5	12,5	25,5	14
C02950628	6	G1/4	52	3,3	8	15,5	12,5	25,5	17

Weitere Informationen siehe store.norgren.com/de.
Mit unserer verbesserten Suchfunktion finden Sie alle relevanten Informationen - einfach und schnell.

PNEUFIT C - Push-in-SCHNELLSTECKVERBINDUNGEN

Metrisch \varnothing 4 ... 16 mm, Rohr außen

Kreuzverbindung

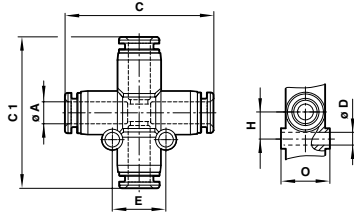

Typ	Rohr außen (ØA)	C	C1	ØD	E	H	O
C00900400	4	36,5	38	3,3	13	6,5	10,5
C00900600	6	42	42,5	4,3	15	7,5	12,5
C00900800	8	45	47	4,3	18	9	14,5
C00901000	10	48	50,5	4,3	20	10	17,5
C00901200	12	55	57	4,3	24	12	20,5



Durchgangs-Schwenkverschraubung

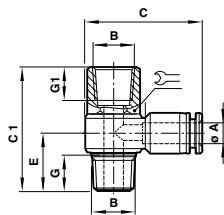

Typ	Rohr außen (ØA)	Gewinde (B)	C	C1	E	G	G1
C0D510405	4	M5	25	20	10	3,5	6
C0E510418	4	R1/8	30,5	30	14,5	9	8
C0F510428	4	R1/4	34,5	35,5	18	11	10
C0D510605	6	M5	28	20	11	3,5	6
C0E510618	6	R1/8	31	30	14,5	9	8
C0F510628	6	R1/4	35	35,5	18	11	10
C0G510638	6	R3/8	38,5	41	21	12	11
C0E510818	8	R1/8	33	30	15,5	9	8
C0F510828	8	R1/4	38	35,5	19	11	10
C0G510838	8	R3/8	40	41	21	12	11
C0F511028	10	R1/4	39	35,5	20	11	10
C0G511038	10	R3/8	42	41	22,5	12	11
C0G511238	12	R3/8	46	41	23	12	11



Durchgangs-Schwenkverschraubung, 2 fach

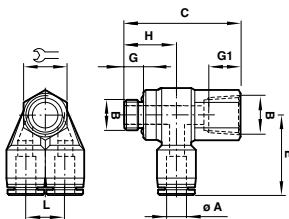

Typ	Rohr außen (ØA)	Gewinde (B)	C	E	G	G1	H	L
C0D7K0405	4	M5	20	19,5	3,5	7	10	10,5
C0E7K0618	6	G1/8	30	23	8	8	14	12,5
C0F7K0828	8	G1/4	35,5	27	10	10	17,5	14,5
C0G7K1028	10	G1/4	35,5	28	10	10	17,5	17,5
C0G7K1038	10	G3/8	41	30	11	11	17,5	17,5
C0G7K1238	12	G3/8	41	33	11	11	17,5	20,5
C0H7K1248	12	G1/2	50	35	14	14	20	20,5
C0E7J0618	6	R1/8	30	23	8	8	14,5	12,5
C0F7J0828	8	R1/4	35,5	28,5	10	10	18,5	15
C0F7J1028	10	R1/4	35,5	31	10	10	19,5	17,5
C0G7J1038	10	R3/8	41	31	11	11	20,5	17,5
C0G7J1238	12	R3/8	41	36	11	11	22	20,5
C0H7J1248	12	R1/2	50	36,5	14	14	25,5	20,5



Schwenkverschraubung, 2-fach

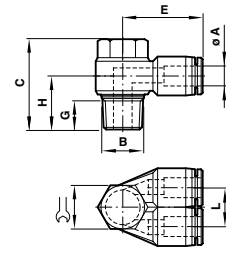

Typ	Rohr außen (ØA)	Gewinde (B)	C	E	G	H	L
C0N700618	6	R1/8	25	23	8	14,5	12,5
C0N700828	8	R1/4	29	28,5	10	18,5	15
C0N701028	10	R1/4	29	31	10	19,5	17,5
C0N701038	10	R3/8	32,5	31	11	20,5	17,5
C0N701238	12	R3/8	32,5	36	11	22	20,5
C0N701248	12	R1/2	39,5	36,5	14	25,5	20,5
C0A700405	4	M5	18	19,5	3,6	10	10,5
C0A700618	6	G1/8	23,5	23	4,5	14	12,5
C0A700828	8	G1/4	28	28,5	6	17,5	15
C0A701028	10	G1/4	28	31	6	19	17,5
C0A701038	10	G3/8	32,5	31	6	21	17,5
C0A701238	12	G3/8	32,5	36	6	22,5	20,5
C0A701248	12	G1/2	34	36,5	7,5	23	20,5



Mehrfachverteiler

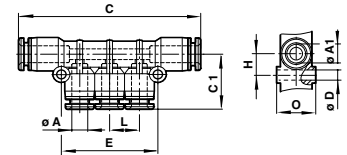

Typ	Rohr außen Ausgang (ØA)	Rohr außen Eingang (ØA1)	C	C1	D	E	H	L	O
C00D30604	4	6	63,5	18	3,3	34	7,5	10,5	12,5
C00D30804	4	8	65,5	21,5	4,3	35	9	10,5	14,5
C00D30806	6	8	71,5	22,5	4,3	41	9,5	12,5	14,5
C00D31006	6	10	78	23,5	4,3	42	9,5	12,5	17,5
C00D31008	8	10	83,5	26	4,3	47	9,5	14,5	17,5



Mehrfach-Einschraubverteiler

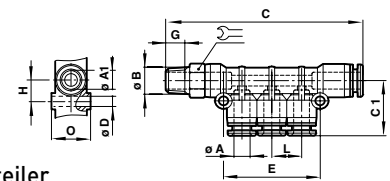

Typ	Rohr außen (ØA)	Rohr außen (ØA1)	Gewinde (B)	C	C1	ØD	E	G	H	L	O
C01D30418	4	6	R1/8	72	24	3,3	34	8	7,5	10,5	12,5
C01D30428	4	8	R1/8	74	28,5	4,3	35	8	9	10,5	14,5
C01D30628	6	8	R1/4	82,5	34	4,3	41	10	9,5	12,5	14,5
C01D30838	8	10	R3/8	95	34,5	4,3	47	10	9,5	14,5	17,5

Weitere Informationen siehe store.norgren.com/de.
Mit unserer verbesserten Suchfunktion finden Sie alle relevanten Informationen - einfach und schnell.

PNEUFIT C - Push-in-SCHNELLSTECKVERBINDUNGEN

Metrisch Ø 4 ... 16 mm, Rohr außen

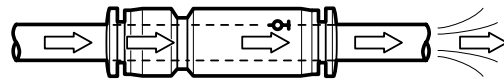
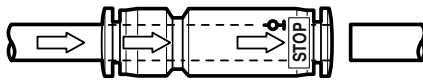

Kein Luftstrom, wenn der Schlauch entfernt wird -
Luftstrom wiederhergestellt, wenn Schlauch eingesteckt ist.

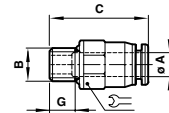
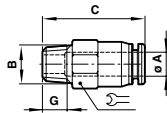

Gerade Verschraubung, absperrend

Gerade Verschraubung, absperrend

Typ	Rohr außen (ØA)	Gewinde (B)	C	G	Werkzeug
C01240418	4	R1/8	26	8	10
C01240618	6	R1/8	29	8	12
C01240628	6	R1/4	29	10	14
C01240828	8	R1/4	33,5	10	14
C01240838	8	R3/8	33,5	11	17
C01241028	10	R1/4	35,5	10	17
C01241038	10	R3/8	35,5	11	17
C01241048	10	R1/2	35,5	14	21
C01241228	12	R1/4	42	10	19
C01241238	12	R3/8	42	11	19
C01241248	12	R1/2	42	14	21

Typ	Rohr außen (ØA)	Gewinde (B)	C	G	Werkzeug
C02240418	4	G1/8	25,5	5	12
C02240618	6	G1/8	28	5	12
C02240628	6	G1/4	27	6,5	15
C02240828	8	G1/4	32	6,5	15
C02240838	8	G3/8	32	6,5	17
C02241028	10	G1/4	35	6,5	17
C02241038	10	G3/8	36,5	6,5	17
C02241048	10	G1/2	37,5	8	21
C02241228	12	G1/4	43,5	6,5	19
C02241238	12	G3/8	43,5	6,5	21
C02241248	12	G1/2	44	8	21

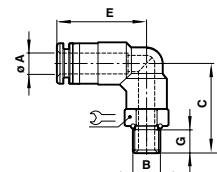
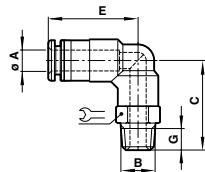

Winkelverschraubung, absperrend

Winkelverschraubung, absperrend

Typ	Rohr außen (ØA)	Gewinde (B)	C	E	G	Werkzeug
C014J0418	4	R1/8	27	27,5	5	10
C014J0618	6	R1/8	30	32	5	12
C014J0628	6	R1/4	32	30,5	6,5	14
C014J0818	8	R1/8	34,5	41,5	6,5	14
C014J0828	8	R1/4	34	40	6,5	17
C014J1028	10	R1/4	32	26,5	6,5	17
C014J1038	10	R3/8	36	45	6,5	17
C014J1048	10	R1/2	37,5	43	8	21
C014J1238	12	R3/8	40	53,5	6,5	19
C014J1248	12	R1/2	41,5	51,5	8	21

Typ	Rohr außen (ØA)	Gewinde (B)	C	E	G	Werkzeug
C024J0405	4	M5	20,5	29,5	4	10
C024J0418	4	G1/8	27	27,5	5	14
C024J0605	6	M5	22,5	33	4	12
C024J0618	6	G1/8	30	32	5	14
C024J0628	8	G1/4	32	30,5	6,5	14
C024J0828	8	G1/4	34,5	41,5	6,5	17
C024J0838	8	G3/8	34	40	6,5	20
C024J1028	10	G1/4	32	26,5	6,5	17
C024J1038	10	G3/8	36	45	6,5	20
C024J1048	10	G1/2	37,5	43	8	24
C024J1238	12	G3/8	40	53,5	6,5	20
C024J1248	12	G1/2	41,5	51,5	8	24

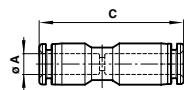

Gerade Durchgangsverbindung, absperrend

Typ	Rohr außen (ØA)	C
C002J0400	4	42
C002J0600	6	46
C002J0800	8	53,5
C002J1000	10	58
C002J1200	12	67

Weitere Informationen siehe store.norgren.com/de.
Mit unserer verbesserten Suchfunktion finden Sie alle relevanten Informationen - einfach und schnell.

PNEUFIT C - Push-in-SCHNELLSTECKVERBINDUNGEN

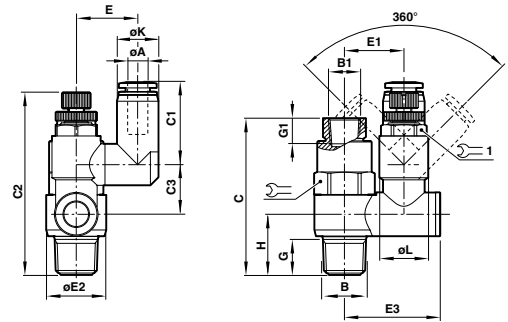
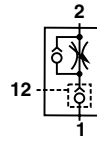
Metrisch \varnothing 4 ... 16 mm, Rohr außen

Drosselrückschlag- mit Stopventil

Typ	Ø A	B	B1	C	C1	C2*	C3	E	E1	Ø E2	E3	G	G1	H	Ø K	Ø L	↺	↻=1	Gewicht (g)
C01GN0618	6	R1/8	M5	41	24	50,5/55,5	13	14	14,5	15	24	16	8,5	16	12,5	12	12	10	40
C01GN0628	6	R1/4	R1/8	49	26	57/62	15,5	19,5	18,5	19	30	11	10	19	13	15,5	17	13	72
C01GN0818	8	R1/8	M5	41	25	50,5/55,5	12,5	15,5	14,5	15	24	8,5	8,5	16	15	12	12	10	42
C01GN0828	8	R1/4	R1/8	49	28,5	57/62	16	18,5	18,5	19	30	11	10	19	15	15,5	17	13	77
C01GN0838	8	R3/8	R1/8	57	29,5	67/72	19	23,5	23	23	37	12	10	22,5	15	20	19	17	129
C01GN1038	10	R3/8	R1/8	57	31,5	67/72	19	23,5	23	23	37	12	10	22,5	17,5	20	19	17	131
C01GN1048	10	R1/2	R1/4	71	33	81,5/87	25,5	26,5	29	28,5	47,5	15	13,5	28	17,5	27	24	23	245
C01GN1238	12	R3/8	R1/8	57	34,5	67/72	19	23,5	23	23	37	12	10	22,5	20,5	20	19	17	139
C01GN1248	12	R1/2	R1/4	71	36	81,5/87	25,5	26,5	29	28,5	47,5	15	13,5	28	20,5	27	24	23	235

* min/max

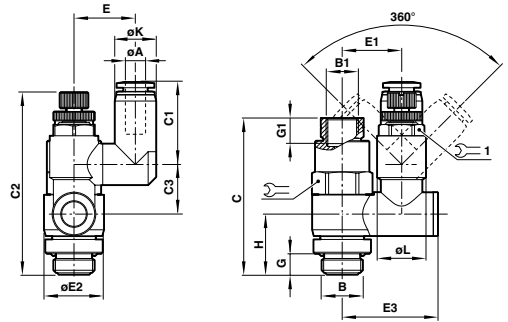
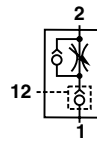

Drosselrückschlag- mit Stopventil

Typ	Ø A	B	B1	C	C1	C2*	C3	E	E1	Ø E2	E3	G	G1	H	Ø K	Ø L	↺	↻=1	Gewicht (g)
C02GN0618	6	G1/8	M5	41	24	50,6/55,4	13	14	14,5	15	24	5	8,5	16	12,5	12	12	10	45
C02GN0628	6	G1/4	G1/8	49	26	57,1/61,9	15,5	19,5	18,5	19	30	6,5	9,5	19	13	15,5	17	13	80
C02GN0818	8	G1/8	M5	41	25	50,6/55,4	12,5	15,5	14,5	15	24	5	8,5	16	14,5	12	12	10	43
C02GN0828	8	G1/4	G1/8	49	28,5	57,1/61,9	16	18,5	18,5	19	30	6,5	9,5	19	14,5	15,5	17	13	81
C02GN0838	8	G3/8	G1/8	57	29,5	67,2/72,2	19	23,5	23	23	37	7	9,5	22,5	15	20	19	17	125
C02GN1038	10	G3/8	G1/8	57	31,5	67,2/72,2	19	23,5	23	23	37	7	9,5	22,5	17,5	20	19	17	138
C02GN1048	10	G1/2	G1/4	71	33	81,3/78,5	25,5	26,5	29	28,5	47,5	8,5	13	28	17,5	27	24	23	253
C02GN1238	12	G3/8	G1/8	57	34,5	67,2/72,2	19	23,5	22,5	23	37	7	9,5	22,5	20,5	20	19	17	146
C02GN1248	12	G1/2	G1/4	71	36	81,3/78,5	25,5	26,5	29	28,5	47,5	8,5	13	28	20,5	27	24	23	239

* min/max

Weitere Informationen siehe store.norgren.com/de.
Mit unserer verbesserten Suchfunktion finden Sie alle relevanten Informationen - einfach und schnell.

PNEUFIT C - Push-in-SCHNELLSTECKVERBINDUNGEN

Metrisch Ø 4 ... 16 mm, Rohr außen

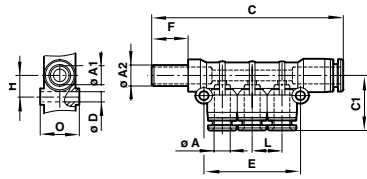

Mehrfach-Steckverteiler

Typ	Rohr außen (ØA)	Rohr außen (ØA1)	Zapfen außen (ØA2)	C	C1	ØD	E	F	H	L	O
C00J30604	4	6	6	84,5	24	3,3	34	25	7,5	10,5	12,5
C00J30804	4	8	8	89,5	28,5	4,3	35	28,5	9	10,5	14,5
C00J30806	6	8	8	95,5	34	4,3	41	28,5	9,5	12,5	14,5
C00J31008	8	10	10	109,5	34,5	4,3	47	31	9,5	14,5	17,5

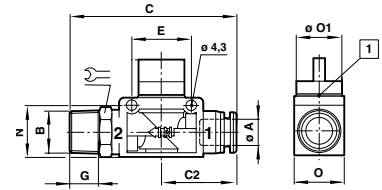

Absperrventile (Anschluss: Rohr/Gewinde)

Typ	Rohr außen (ØA)	Gewinde (B)	C	C1	C2	E	G	N	O	O1	
C01GH0618	6	R1/8	62	40,5	26	19	8	18,5	18	16,5	14
C01GH0628	6	R1/4	65	40,5	26	19	10	18,5	18	16,5	14
C01GH0638	6	R3/8	66	40,5	26	19	11	18,5	18	16,5	17
C01GH0818	8	R1/8	63	40,5	27,5	19	8	18,5	18	16,5	14
C01GH0828	8	R1/4	66	40,5	27,5	19	10	18,5	18	16,5	14
C01GH0838	8	R3/8	67	40,5	27,5	19	11	18,5	18	16,5	17
C01GH1028	10	R1/4	67	41	31	24	10	21,5	21	19,5	17
C01GH1038	10	R3/8	71,5	41	31	24	11	21,5	21	19,5	17
C01GH1048	10	R1/2	74,5	41	31	24	14	21,5	21	19,5	21
C01GH1228	12	R1/4	75,5	41	34	24	10	21,5	21	19,5	19
C01GH1238	12	R3/8	76,5	41	34	24	11	21,5	21	19,5	19
C01GH1248	12	R1/2	79,5	41	34	24	14	21,5	21	19,5	21

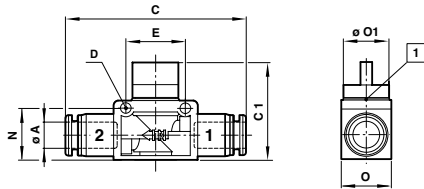

Absperrventile (Anschluss: Rohr/Rohr)

Typ	Rohr außen (ØA)	C	C1	ØD	E	N	O	ØO1
C00GF0600	6	52,5	40,5	4,3	19	18,5	18	16,5
C00GF0800	8	53	40,5	4,3	19	18,5	18	16,5
C00GF1000	10	62	41	4,3	24	21,5	21	19,5
C00GF1200	12	68,5	41	4,3	24	21,5	21	19,5

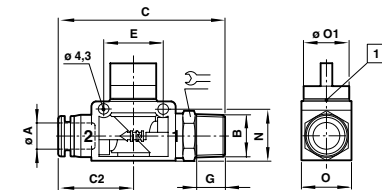

Absperrventile (Anschluss: Gewinde/Rohr)

Typ	Rohr außen (ØA)	Gewinde (B)	C	C1	C2	E	G	N	O	O1	
C01GJ0618	6	R1/8	62	40,5	26	19	8	18,5	18	16,5	14
C01GJ0628	6	R1/4	65	40,5	26	19	10	18,5	18	16,5	14
C01GJ0638	6	R3/8	66	40,5	26	19	11	18,5	18	16,5	17
C01GJ0818	8	R1/8	65	40,5	27,5	19	8	18,5	18	16,5	14
C01GJ0828	8	R1/4	66	40,5	27,5	19	10	18,5	18	16,5	14
C01GJ0838	8	R3/8	67	40,5	27,5	19	11	18,5	18	16,5	17
C01GJ1028	10	R1/4	70,5	41	31	24	10	21,5	21	19,5	17
C01GJ1038	10	R3/8	71,5	41	31	24	11	21,5	21	19,5	17
C01GJ1048	10	R1/2	74,5	41	31	24	14	21,5	21	19,5	21
C01GJ1228	12	R1/4	75,5	41	34	24	10	21,5	21	19,5	19
C01GJ1238	12	R3/8	76,5	41	34	24	11	21,5	21	19,5	19
C01GJ1248	12	R1/2	79,5	41	34	24	14	21,5	21	19,5	21

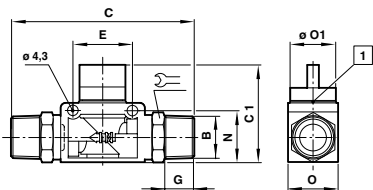

Absperrventile (Anschluss: Gewinde/Gewinde)

Typ	Gewinde (B)	C	C1	E	G	N	O	O1	
C01GG1818	R1/8	71	40,5	19	8	18,5	18	16,5	14
C01GG2828	R1/4	77	40,5	19	10	18,5	18	16,5	14
C01GG3838	R3/8	81	41	24	11	21,5	21	19,5	17
C01GG4848	R1/2	90	41	24	14	21,5	21	19,5	21

1 Entlüftung

Weitere Informationen siehe store.norgren.com/de.
Mit unserer verbesserten Suchfunktion finden Sie alle relevanten Informationen - einfach und schnell.

PNEUFIT C SORTIMENTSCHNITT

Damit Sie während Wartungs- oder Montagearbeiten oder in Notfallsituationen den richtigen Ersatz möglichst schnell griffbereit haben, bieten wir Ihnen die gängigsten Größen und Bauformen der Schnellsteckverschraubungen Serie Pneufit C in handlichen Auswahlboxen an.

Vier Sätze mit gängigen Durchmessern erhältlich bis zu 360 Artikel pro Satz – gerade Verbindungen, Winkel, T-Stücke, Schlauchstecker, Stopfen Inkl. praktischem Rohrschneider für perfekte Verbindungen.

Hartschalenkoffer mit klarer Kennzeichnung des Inhalts für einfache Suche und Nachbestellung.

Pneufit C Sortimentschiff

Typ	Type
NE/11152 ●	Verschraubungen und Verbindungen mit 4 und 6mm
NE/11154 ●	Verschraubungen und Verbindungen mit 6 und 8mm
NE/11433 ●	Verschraubungen und Verbindungen mit 8 und 10mm
NE/11376 ●	Verschraubungen und Verbindungen mit 10 und 12mm

NE/11152, Größe 4/6

Komponente	Bezeichnung	Menge
C00040400 ●	STOPFEN 4 PNEUFIT C	35
C00040600 ●	STOPFEN 6 PNEUFIT C	35
C00200400 ●	G-VB 4 PNEUFIT C	10
C00200600 ●	G-VB 6 PNEUFIT C	15
C00200604 ●	RED-VB 6- 4 PNEUFIT C	15
C00400400 ●	W-VB 4 PNEUFIT C	10
C00400600 ●	W-VB 6 PNEUFIT C	15
C00600400 ●	T-VB 4 PNEUFIT C	5
C00600600 ●	T-VB 6 PNEUFIT C	10
C02250418 ●	GE-VS 4-G1/8 PNEUFIT C	20
C02250428 ●	GE-VS 4-G1/4 PNEUFIT C	35
C02250618 ●	GE-VS 6-G1/8 PNEUFIT C	20
C02250628 ●	GE-VS 6-G1/4 PNEUFIT C	35
C02470418 ●	DB WE-VS 4-G1/8 PNEUFIT C	20
C02470428 ●	DB WE-VS 4-G1/4 PNEUFIT C	20
C02470618 ●	DB WE-VS 6-G1/8 PNEUFIT C	20
C02470628 ●	DB WE-VS 6-G1/4 PNEUFIT C	20
C02670418 ●	DB TE-VS 4-G1/8 PNEUFIT C	5
C02670428 ●	DB TE-VS 4-G1/4 PNEUFIT C	5
C02670618 ●	DB TE-VS 6-G1/8 PNEUFIT C	5
C02670628 ●	DB TE-VS 6-G1/4 PNEUFIT C	5
M/3314 ●	ROHRSCHEIDER	1

NE/11433, Größe 8/10

Komponente	Bezeichnung	Menge
C00040800 ●	STOPFEN 8 PNEUFIT C	30
C00041000 ●	STOPFEN 10 PNEUFIT C	30
C00200800 ●	G-VB 8 PNEUFIT C	10
C00201000 ●	G-VB 10 PNEUFIT C	10
C00201008 ●	RED-VB 10- 8 PNEUFIT C	10
C00400800 ●	W-VB 8 PNEUFIT C	10
C00401000 ●	W-VB 10 PNEUFIT C	10
C00600800 ●	T-VB 8 PNEUFIT C	5
C00601000 ●	T-VB 10 PNEUFIT C	10
C02250818 ●	GE-VS 8-G1/8 PNEUFIT C	20
C02250828 ●	GE-VS 8-G1/4 PNEUFIT C	30
C02251028 ●	GE-VS 10-G1/4 PNEUFIT C	20
C02251038 ●	GE-VS 10-G3/8 PNEUFIT C	20
C02470818 ●	DB WE-VS 8-G1/8 PNEUFIT C	20
C02470828 ●	DB WE-VS 8-G1/4 PNEUFIT C	20
C02471028 ●	DB WE-VS 10-G1/4 PNEUFIT C	10
C02471038 ●	DB WE-VS 10-G3/8 PNEUFIT C	10
C02670818 ●	DB TE-VS 8-G1/8 PNEUFIT C	5
C02670828 ●	DB TE-VS 8-G1/4 PNEUFIT C	5
C02671028 ●	DB TE-VS 10-G1/4 PNEUFIT C	5
C02671038 ●	DB TE-VS 10-G3/8 PNEUFIT C	5
M/3314 ●	ROHRSCHEIDER	1

NE/11154, Größe 6/8

Komponente	Bezeichnung	Menge
C00040600 ●	STOPFEN 6 PNEUFIT C	30
C00040800 ●	STOPFEN 8 PNEUFIT C	30
C00200600 ●	G-VB 6 PNEUFIT C	15
C00200800 ●	G-VB 8 PNEUFIT C	10
C00200806 ●	RED-VB 8- 6 PNEUFIT C	15
C00400600 ●	W-VB 6 PNEUFIT C	15
C00400800 ●	W-VB 8 PNEUFIT C	10
C00600600 ●	T-VB 6 PNEUFIT C	10
C00600800 ●	T-VB 8 PNEUFIT C	10
C02250618 ●	GE-VS 6-G1/8 PNEUFIT C	20
C02250628 ●	GE-VS 6-G1/4 PNEUFIT C	30
C02250818 ●	GE-VS 8-G1/8 PNEUFIT C	20
C02250828 ●	GE-VS 8-G1/4 PNEUFIT C	30
C02470618 ●	DB WE-VS 6-G1/8 PNEUFIT C	20
C02470628 ●	DB WE-VS 6-G1/4 PNEUFIT C	20
C02470818 ●	DB WE-VS 8-G1/8 PNEUFIT C	20
C02470828 ●	DB WE-VS 8-G1/4 PNEUFIT C	20
C02670618 ●	DB TE-VS 6-G1/8 PNEUFIT C	5
C02670628 ●	DB TE-VS 6-G1/4 PNEUFIT C	5
C02670818 ●	DB TE-VS 8-G1/8 PNEUFIT C	5
C02670828 ●	DB TE-VS 8-G1/4 PNEUFIT C	5
M/3314 ●	ROHRSCHEIDER	1

NE/11376, Größe 10/12

Komponente	Bezeichnung	Menge
C00041000 ●	STOPFEN 10 PNEUFIT C	30
C00041200 ●	STOPFEN 12 PNEUFIT C	30
C00201000 ●	G-VB 10 PNEUFIT C	10
C00201200 ●	G-VB 12 PNEUFIT C	5
C00201210 ●	G-VB 12 PNEUFIT C	5
C00401000 ●	W-VB 10 PNEUFIT C	10
C00401200 ●	W-VB 12 PNEUFIT C	5
C00601000 ●	T-VB 10 PNEUFIT C	10
C00601200 ●	T-VB 12 PNEUFIT C	5
C02251028 ●	GE-VS 10-G1/4 PNEUFIT C	20
C02251038 ●	GE-VS 10-G3/8 PNEUFIT C	20
C02251238 ●	GE-VS 12-G3/8 PNEUFIT C	15
C02251248 ●	GE-VS 12-G1/2 PNEUFIT C	15
C02471028 ●	DB WE-VS 10-G1/4 PNEUFIT C	10
C02471038 ●	DB WE-VS 10-G3/8 PNEUFIT C	10
C02471238 ●	DB WE-VS 12-G3/8 PNEUFIT C	10
C02471248 ●	DB WE-VS 12-G1/2 PNEUFIT C	10
C02671028 ●	DB TE-VS 10-G1/4 PNEUFIT C	5
C02671038 ●	DB TE-VS 10-G3/8 PNEUFIT C	5
C02671238 ●	DB TE-VS 12-G3/8 PNEUFIT C	5
C02671248 ●	DB TE-VS 12-G1/2 PNEUFIT C	5
M/3314 ●	ROHRSCHEIDER	1



Weitere Informationen siehe store.norgren.com/de.
Mit unserer verbesserten Suchfunktion finden Sie alle relevanten Informationen - einfach und schnell.

PNEUFIT-SCHNELLSTECKVERBINDUNGEN

Metrisch \varnothing 4 ... 14 mm, Rohr außen



Kompakt mit optimaler Schlauchsicherung

O-Ringe aus silikonfreiem Nitrilkautschuk

Teflonfreie Dichtvorbeschichtung bei kegeligen Gewinden und O-Ring-Abdichtung bei zylindrischen Gewinden

Einfache und schnelle Rohr-/Schlauchmontage

Einfacher und schneller Aufbau von pneumatischen Systemen

Zuverlässig und korrosionsbeständig

MATERIAL

Verschraubungskörper: Messing vernickelt oder glasfaserverstärkter Kunststoff

Löse- und Greifring: Messing vernickelt

Gewindeabdichtung (zylindrisches Gewinde): O-Ringe aus silikonfreiem Nitrilkautschuk

Gewindeabdichtung (kegeliges Gewinde): teflonfreie Dichtvorbeschichtung

TECHNISCHE MERKMALE

Betriebsmedium:

Druckluft

Betriebsdruck:

Vakuum - 18 bar, sofern nicht anders angegeben (abhängig vom Verschlauchungsmaterial)

Betriebstemperatur:

-20°C ... +80°C

Bei Temperaturen unter +2°C bitte Luftbeschaffenheit beachten.

Rohr-/Schlauchgrößen:

4, 5, 6, 8, 10, 12, 14 mm außen

Die in diesem Abschnitt aufgeführten

Schnellsteckverschraubungen dürfen nicht in Druckluftbrems- oder Hilffsystemen von Fahrzeugen eingesetzt werden. Für diesen Anwendungsbereich verwenden Sie Bitte Schnellsteckverbindungen der Baureihe Fleetfit von IMI Norgren

Gewindegrößen:

M3, M5, 1/8", 1/4", 3/8", 1/2" (ISO G und ISO Rc)

Rohre und Schläuche:

Polyamid 11 oder 12

Polyurethan mit einer Härte von 85 bis 98 Shore A

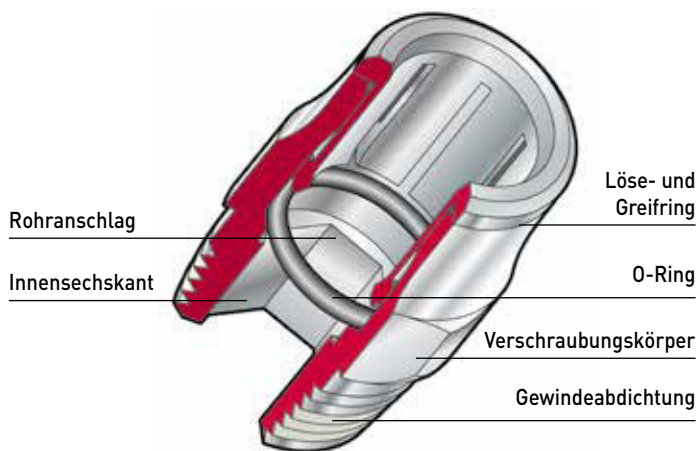

Weitere Informationen siehe store.norgren.com/de.
Mit unserer verbesserten Suchfunktion finden Sie alle relevanten Informationen - einfach und schnell.

PNEUFIT-SCHNELLSTECKVERBINDUNGEN

Metrisch \varnothing 4 ... 14 mm, Rohr außen

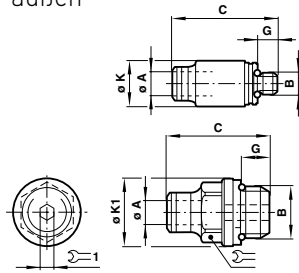

Gerade Verschraubung

Typ	Rohr außen (ØA)	Gewinde (B)	C	G	ØK	ØK1		
102250403	4	M3	21,0	2,5	9	-	-	1,5
102250405	4	M5	21,5	3,5	9	-	-	2,5
102250418	4	G1/8	19,0	5,0	-	14,0	10	3
102250428	4	G1/4	21,5	7,5	-	18,0	10	3
102250505	5	M5	23,0	3,5	10	-	-	2,5
102250518	5	G1/8	23,5	5,0	-	14,0	10	4
102250528	5	G1/4	22,0	7,5	-	18,0	12	4
102250605	6	M5	24,0	3,5	11	-	-	2,5
102250618	6	G1/8	25,0	5,0	-	14,0	11	4
102250628	6	G1/4	23,5	7,5	-	18,0	13	4
102250818	8	G1/8	26,5	5,0	-	14,0	13	5
102250828	8	G1/4	28,0	7,5	-	18,0	14	6
102250838	8	G3/8	26,0	9,0	-	12,0	17	6
102250848	8	G1/2	31,5	12,0	-	26,0	17	6
102251018	10	G1/8	32,0	5,0	-	14,0	17	5
102251028	10	G1/4	33,5	7,5	-	18,0	17	7
102251038	10	G3/8	32,0	9,0	-	22,0	19	8
102251048	10	G1/2	32,0	12,0	-	26,0	19	8
102251228	12	G1/4	37,5	7,5	-	18,0	22	7
102251238	12	G3/8	38,0	9,0	-	22,0	22	10
102251248	12	G1/2	37,0	12,0	-	26,0	22	10
102251438	14	G3/8	38,0	9,0	-	22,0	22	10
102251448	14	G1/2	37,0	12,0	-	26,0	22	10

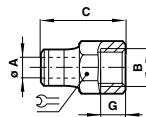

Gerade Aufsraubverschraubung

Typ	Rohr außen (ØA)	Innengewinde (B)	C	G	
102260405	4	M5	22,5	5,0	10
102260418	4	G1/8	24,5	7,5	13
102260428	4	G1/4	29,0	5,0	17
102260505	5	M5	23,5	7,5	10
102260518	5	G1/8	25,5	7,5	13
102260528	5	G1/4	29,5	7,5	17
102260618	6	G1/8	26,0	11,0	13
102260628	6	G1/4	30,5	11,0	17
102260818	8	G1/8	27,0	11,0	13
102260828	8	G1/4	31,5	11,0	17
102261028	10	G1/4	36,5	11,0	17
102261038	10	G3/8	39,0	11,5	19
102261238	12	G3/8	41,0	11,5	19
102261248	12	G1/2	44,5	15,0	24

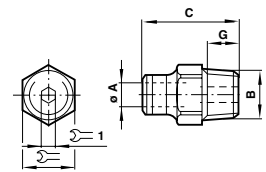

Gerade Verschraubung

Typ	Rohr außen (ØA)	Gewinde (B)	C	G		
101250418	4	R1/8	20,5	10	10	3
101250428	4	R1/4	23,0	11,0	14	3
101250518	5	R1/8	22,5	7,5	10	4
101250528	5	R1/4	23,0	11,0	14	4
101250618	6	R1/8	23,0	7,5	11	4
101250628	6	R1/4	25,0	11,0	14	4
101250818	8	R1/8	26,5	7,5	13	5
101250828	8	R1/4	28,0	11,0	14	6
101250838	8	R3/8	27,0	12,5	17	6
101250848	8	R1/2	29,0	16,0	22	6
101251018	10	R1/8	31,5	7,5	17	5
101251028	10	R1/4	34,0	11,0	17	7
101251038	10	R3/8	34,0	12,5	17	8
101251048	10	R1/2	33,5	16,0	22	8
101251228	12	R1/4	39,0	11,0	22	7
101251238	12	R3/8	39,0	12,5	22	10
101251248	12	R1/2	40,0	16,0	22	10
101251438	14	R3/8	39,5	12,5	22	10
101251448	14	R1/2	40,0	16,0	22	10

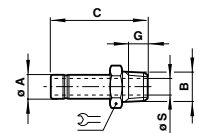

Einschraub-Steckstutzen

Typ	Zapfen außen (ØA)	Gewinde (B)	C	G	ØS	
101150418	4	R1/8	30,0	7,5	2,1	10
101150428	4	R1/4	33,5	11,0	2,1	14
101150518	5	R1/8	31,0	7,5	3,2	11
101150528	5	R1/4	35,0	11,0	3,2	14
101150618	6	R1/8	32,0	7,5	4,1	12
101150628	6	R1/4	35,0	11,0	4,1	14
101150818	8	R1/8	33,0	7,5	7,1	14
101150828	8	R1/4	36,5	11,0	5,1	14
101150838	8	R3/8	40,0	12,5	5,1	19
101151028	10	R1/4	40,0	11,0	7,7	15
101151038	10	R3/8	45,0	12,5	7,7	19
101151048	10	R1/2	48,0	16,0	8,1	22
101151238	12	R3/8	48,0	12,5	9,1	19
101151248	12	R1/2	51,5	16,0	9,1	22
101151448	14	R1/2	51,4	16,0	11,2	22

Weitere Informationen siehe store.norgren.com/de.
Mit unserer verbesserten Suchfunktion finden Sie alle relevanten Informationen - einfach und schnell.

PNEUFIT-SCHNELLSTECKVERBINDUNGEN

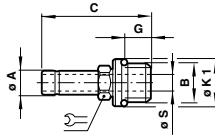
Metrisch \varnothing 4 ... 14 mm, Rohr außen

Einschraub-Steckstutzen

Typ	Zapfen außen (ØA)	Gewinde (B)	C	G	ØK1	ØS	
102150418	4	G1/8	29,0	5,0	13,5	2,1	8
102150428	4	G1/4	33,0	7,5	17,5	2,1	10
102150518	5	G1/8	30,5	5,0	13,5	3,3	8
102150528	5	G1/4	34,0	7,5	17,5	3,3	10
102150618	6	G1/8	31,0	5,0	13,5	4,0	8
102150628	6	G1/4	34,5	7,5	17,5	4,0	10
102150818	8	G1/8	32,5	5,0	13,5	5,0	10
102150828	8	G1/4	35,5	7,5	17,5	6,0	10
102150838	8	G3/8	39,0	9,0	21,5	6,0	13
102151028	10	G1/4	41,5	7,5	17,5	6,5	13
102151038	10	G3/8	43,5	9,0	21,5	8,0	13
102151048	10	G1/2	49,0	12,0	25,5	8,0	17
102151238	12	G3/8	48,5	9,0	21,5	10,0	17
102151248	12	G1/2	52,5	12,0	25,5	10,0	17
102151438	14	G3/8	48,5	9,0	21,5	10,0	17
102151448	14	G1/2	52,5	12,0	25,5	11,5	17

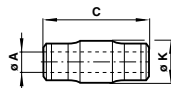

Gerade Durchgangsverbindung

Typ	Rohr außen (ØA)	C	ØK
100200400	4	30,0	10,0
100200500	5	32,0	11,0
100200600	6	33,5	12,0
100200800	8	35,5	14,0
100201000	10	44,5	17,0
100201200	12	51,5	20,5
100201400	14	52,5	21,0

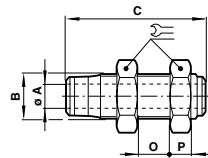

Gerade Schottverbindung

Typ	Rohr außen (ØA)	B	C	O	P	
100290400	4	M10x1,0	30,0	12	9	14
100290500	5	M12x1,0	32,0	14	9	17
100290600	6	M14x1,5	35,5	15	10	19
100290800	8	M16x1,5	36,5	16	10	22
100291000	10	M20x1,5	43,5	14	11	27
100291200	12	M24x1,5	50,5	15	11	30
100291400	14	M24x1,5	50,5	15	11	30

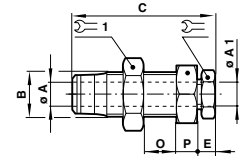

Kombinierte Schottverbindung (Push-In auf Klemmring)

PNEUFIT/KLEMMRINGVERSCHRAUBUNG (MIT KONTERMUTTER)										
Typ	Rohr außen (ØA)	ØA1	B	C	E	O	P			1
100310404	4	4	M12x1,0	27,0	6,0	9,5	9	8	17	
100310606	6	6	M15x1,0	29,5	7,0	9,5	10	13	22	
100310808	8	8	M18x1,5	33,5	8,0	11,2	10	13	24	
100311010	10	10	M20x1,5	40,0	8,0	14,3	11	17	27	
100311212	12	12	M24x1,5	44,0	9,0	17,5	11	19	30	

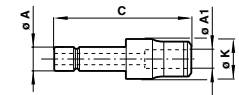

Gerade Reduziersteckverbindung

Typ	Zapfen außen (ØA)	Rohr außen (ØA1)	C	ØK
100230504	5	4	33,5	10,0
100230604	6	4	34,0	10,0
100230605	6	5	35,0	11,0
100230804	8	4	31,0	10,0
100230805	8	5	33,0	11,0
100230806	8	6	36,5	12,0
100231004	10	4	31,0	12,0
100231005	10	5	36,5	12,0
100231006	10	6	37,5	12,0
100231008	10	8	38,0	14,0
100231204	12	4	35,0	14,0
100231205	12	5	35,0	14,0
100231206	12	6	35,0	14,0
100231208	12	8	42,0	14,0
100231210	12	10	50,0	17,0
100231406	14	6	36,5	16,0
100231408	14	8	37,5	16,0
100231410	14	10	46,5	17,0
100231412	14	12	53,5	20,5

VERGRÖßERUNG

Typ	Zapfen außen (ØA)	Rohr außen (ØA1)	C	ØK
100230406	4	6	35,0	12,0
100230608	6	8	37,5	14,0

Weitere Informationen siehe store.norgren.com/de.
Mit unserer verbesserten Suchfunktion finden Sie alle relevanten Informationen - einfach und schnell.

PNEUFIT-SCHNELLSTECKVERBINDUNGEN

Metrisch \varnothing 4 ... 14 mm, Rohr außen

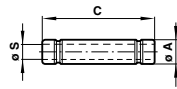

Doppel-Stecknippel

Typ	Zapfen außen (ØA)	C	ØS
100220400	4	30,0	2,6
100220500	5	33,0	3,4
100220600	6	34,0	4,0
100220800	8	36,0	6,0
100221000	10	45,0	7,6
100221200	12	52,0	9,6
100221400	14	52,0	11,5

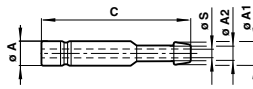

Einsteckschlauchtülle

Typ	Zapfen außen (ØA)	Schlauch Innen (ØA1)	ØA2	C	ØS
100190505	5	6,5	5	35,5	2,8
100190605	6	6,5	5	36,0	2,8
100190606	6	8,0	6,3	36,0	4,0
100190806	8	8,0	6,3	37,0	4,3
100190808	8	9,6	8	38,5	5,5
100191010	10	12,0	10	44,0	7,3
100191210	12	12,0	10	46,5	7,3
100191212	12	15,0	12,5	47,5	9,7

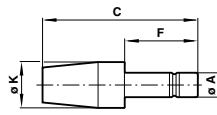

Schalldämpfer

Typ	Zapfen außen (ØA)	C	F	ØK
100110400	4	31,5	16,5	11,0
100110600	6	33,5	18,5	11,0
100110800	8	40,5	19,5	13,0
100111000	10	53,5	24,0	19,0
100111200	12	57,0	27,5	19,0

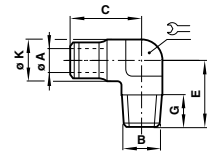

Winkelverschraubung

Typ	Rohr außen (ØA)	Gewinde (B)	C	E	G	ØK	
101450418	4	R1/8	15,0	17,0	7,5	10,0	7
101450428	4	R1/4	20,0	18,0	11,0	10,0	11
101450518	5	R1/8	15,5	18,5	7,5	11,0	7
101450528	5	R1/4	20,0	20,0	11,0	11,0	11
101450618	6	R1/8	16,0	19,5	7,5	12,0	8
101450628	6	R1/4	20,0	20,0	11,0	12,0	11
101450818	8	R1/8	17,0	21,5	7,5	14,5	11
101450828	8	R1/4	20,0	21,5	11,0	14,5	11
101450838	8	R3/8	23,0	22,0	12,5	14,5	13
101450848	8	R1/2	29,0	24,0	16,0	14,5	17
101451018	10	R1/8	18,5	26,5	7,5	17,0	13
101451028	10	R1/4	21,5	26,5	11,0	17,0	13
101451038	10	R3/8	23,0	26,5	12,5	17,0	13
101451048	10	R1/2	29,0	28,5	16,0	17,0	17
101451228	12	R1/4	23,3	31,5	11,0	20,5	16
101451238	12	R3/8	25,0	31,5	12,5	20,5	16
101451248	12	R1/2	28,8	32,0	16,0	20,5	17

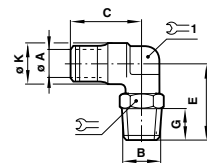

Winkelverschraubung drehbar

Typ	Rohr außen (ØA)	Gewinde (B)	C	E	G	ØK		1
101470418	4	R1/8	17,0	20,5	7,5	10,0	10	7
101470428	4	R1/4	17,0	24,10	11,0	10,0	14	7
101470518	5	R1/8	18,5	21,0	7,5	11,0	11	9
101470528	5	R1/4	18,5	24,5	11,0	11,0	14	9
101470618	6	R1/8	19,5	21,5	7,5	12,0	11	9
101470628	6	R1/4	19,5	25,0	11,0	12,0	14	9
101470638	6	R3/8	20,0	27,5	12,5	12,0	17	8
101470818	8	R1/8	21,5	23,0	7,5	14,5	14	11
101470828	8	R1/4	21,5	26,0	11,0	14,5	14	11
101470838	8	R3/8	22,0	30,5	12,5	14,5	17	13
101470848	8	R1/2	22,0	34,5	16,0	14,5	22	13
101471018	10	R1/8	26,5	25,5	7,5	17,0	14	13
101471028	10	R1/4	26,5	29,0	11,0	17,0	17	13
101471038	10	R3/8	26,5	30,5	12,5	17,0	17	13
101471048	10	R1/2	26,5	34,5	16,0	17,0	22	13
101471228	12	R1/4	31,5	32,0	11,0	20,5	19	16
101471238	12	R3/8	31,5	34,0	12,5	20,5	22	16
101471248	12	R1/2	31,5	38,0	16,0	20,5	22	16
101471438	14	R3/8	30,5	33,0	12,5	21,5	22	17
101471448	14	R1/2	31,5	37,0	16,0	21,5	22	17

Weitere Informationen siehe store.norgren.com/de.
Mit unserer verbesserten Suchfunktion finden Sie alle relevanten Informationen - einfach und schnell.

PNEUFIT-SCHNELLSTECKVERBINDUNGEN

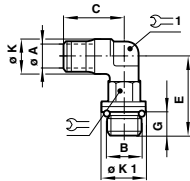
Metrisch \varnothing 4 ... 14 mm, Rohr außen

Winkelverschraubung drehbar

Typ	Rohr außen (ØA)	Gewinde (B)	C	E	G	ØK	ØK1		1
102470403	4	M3	17,0	16,0	3,5	10,0	-	8	7
102470405	4	M5	17,0	19,0	4,2	10,0	8	8	7
102470418	4	G1/8	17,0	22,0	5,5	10,0	14,0	11	7
102470428	4	G1/4	17,0	25,5	8,0	10,0	18,0	11	7
102470505	5	M5	18,5	20,0	4,2	11,0	8	8	9
102470518	5	G1/8	18,5	22,5	5,5	11,0	14,0	11	9
102470528	5	G1/4	18,5	26,0	8,0	11,0	18,0	11	9
102470605	6	M5	19,5	20,5	4,2	12,0	8	8	9
102470618	6	G1/8	19,5	23,0	5,5	12,0	14,0	11	9
102470628	6	G1/4	19,5	26,5	8,0	12,0	18,0	11	9
102470818	8	G1/8	21,5	24,0	5,5	14,5	14,0	13	11
102470828	8	G1/4	21,5	29,0	8,0	14,5	18,0	17	11
102470838	8	G3/8	22,0	33,5	9,0	14,5	22,0	19	13,3
102470848	8	G1/2	22,0	39,5	11,0	14,5	26,0	19	13,3
102471018	10	G1/8	26,5	26,5	5,5	17,0	14,0	17	13,3
102471028	10	G1/4	26,5	31,5	8,0	17,0	18,0	17	13,3
102471038	10	G3/8	26,5	33,5	9,0	17,0	22,0	19	13,3
102471048	10	G1/2	26,5	39,5	11,0	17,0	26,0	19	13,3
102471228	12	G1/4	31,5	35,5	8,0	20,5	18,0	19	16
102471238	12	G3/8	31,5	37,0	9,0	20,5	22,0	19	16
102471248	12	G1/2	31,5	43,0	11,0	20,5	26,0	19	16
102471438	14	G3/8	30,5	36,0	9,0	22,5	22,0	19	17
102471448	14	G1/2	31,5	39,0	11,0	22,5	26,0	24	17

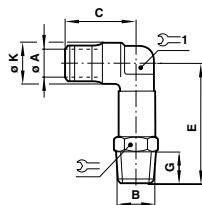

Winkelverschraubung drehbar, lang

Typ	Rohr außen (ØA)	Gewinde (B)	C	E	G		1
101540418	4	R1/8	17,0	34,0	7,5	10	7
101540428	4	R1/4	17,0	40,0	11,0	14	7
101540618	6	R1/8	19,5	36,5	7,5	11	9
101540628	6	R1/4	19,5	41,0	11,0	14	9
101540818	8	R1/8	21,5	40,5	7,5	14	11
101540828	8	R1/4	21,5	44,5	11,0	14	11
101540838	8	R3/8	22,0	51,5	12,5	17	13
101541038	10	R3/8	26,5	51,5	12,5	17	13

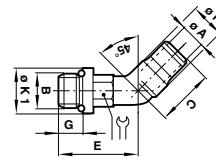

Winkelverschraubung 45° drehbar

Typ	Rohr außen (ØA)	Gewinde (B)	C	E	G	ØK	ØK1	
102570618	6	G1/8	17,5	19,5	5,0	12,0	14,0	11
102570628	6	G1/4	17,5	23,0	7,5	12,0	18,0	11
102570818	8	G1/8	19,5	20,5	5,0	14,5	14,0	11
102570828	8	G1/4	19,5	26,0	7,5	14,5	18,0	17

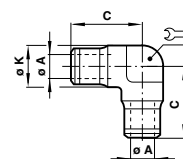

Winkelverbindung

Typ	Rohr außen (ØA)	C	ØK	
100400400	4	17,0	10,0	7
100400500	5	18,5	11,0	7
100400600	6	19,5	12,0	8
100400800	8	21,5	14,5	11
100401000	10	26,5	17,0	14
100401200	12	31,5	20,5	16
100401400	14	33,0	21,5	17

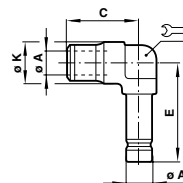

Winkel-Steckverbindung

STECKVERBINDUNG						
Typ	Rohr außen (ØA)	Zapfen außen (ØA1)	C	E	ØK	
100430400	4	4	9,5	25,0	10	7
100430600	6	6	19,0	27,5	12	9
100430800	8	8	21,0	29,5	14	-
100430805	8	5	19,5	30,0	14	-

VERLÄNGERTE AUSFÜHRUNG						
Typ	Rohr außen (ØA)	Zapfen außen (ØA1)	C	E	ØK	
100440600	6	6	19	39	12	9

Weitere Informationen siehe store.norgren.com/de.
Mit unserer verbesserten Suchfunktion finden Sie alle relevanten Informationen - einfach und schnell.

PNEUFIT-SCHNELLSTECKVERBINDUNGEN

Metrisch \varnothing 4 ... 14 mm, Rohr außen

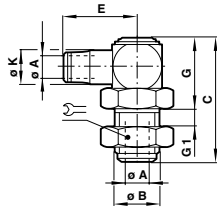

Winkel-Schottverbindung

Typ	Rohr außen (ØA)	B	C	E	G1	G	ØK	
100490400	4	M12x1,0	35,5	20,5	7	21,5	10,0	17
100490500	5	M12x1,0	35,5	21,5	7	21,5	11,0	17
100490600	6	M14x1,5	40,0	24,0	7	24,5	12,0	19
100490800	8	M16x1,5	45,0	26,5	7	30,0	14,5	22
100491000	10	M22x1,5	49,0	31,5	9	31,0	17,0	27
100491200	12	M24x1,5	54,0	38,0	12	32,5	20,5	30

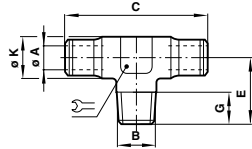

T-Verschraubung

Typ	Rohr außen (ØA)	Gewinde (B)	C	E	G	ØK	
101650418	4	R1/8	34,0	15,0	7,5	10,0	7
101650518	5	R1/8	37,0	15,5	7,5	11,0	7
101650618	6	R1/8	39,0	16,0	7,5	12,0	8
101650628	6	R1/4	40,0	20,0	11,0	12,0	11
101650818	8	R1/8	42,5	17,0	7,5	14,5	11
101650828	8	R1/4	42,5	20,0	11,0	14,5	11
101651028	10	R1/4	53,5	21,5	11,0	17,0	13
101651228	12	R1/4	63,5	23,5	11,0	20,5	16

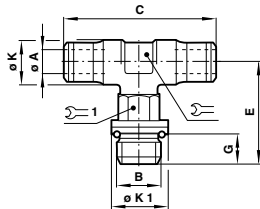

T-Verschraubung drehbar

Typ	Rohr außen (ØA)	Gewinde (B)	C	E	G	ØK	ØK1		
102670405	4	M5	34,0	19,5	4,0	10,0	8,0	7	8
102670418	4	G1/8	34,0	22,0	5,5	10,0	14,0	7	11
102670505	5	M5	37,0	20,0	4,0	11,0	8,0	9	8
102670518	5	G1/8	37,0	22	5,5	11,0	14,0	9	11
102670528	5	G1/4	37,0	26,0	8,0	11,0	18,0	9	11
102670605	6	M5	39,0	20,5	4,0	12,0	8,0	9	8
102670618	6	G1/8	39,0	23,0	5,5	12,0	14,0	9	11
102670628	6	G1/4	39,0	26,5	8,0	12,0	18,0	9	11
102670818	8	G1/8	42,5	23,5	5,5	14,0	14,0	11	13
102670828	8	G1/4	42,5	29,0	8,0	14,0	18,0	11	17
102670838	8	G3/8	43,5	22,0	9,0	14,0	22,0	13	19
102671028	10	G1/4	53,5	31,5	8,0	17,0	18,0	13	17
102671038	10	G3/8	53,5	33,5	9,0	17,0	22,0	13	19
102671228	12	G1/4	63,5	35,5	8,0	20,5	18,0	16	19
102671238	12	G3/8	63,5	37,0	9,0	20,5	22,0	16	19
102671438	14	G3/8	61,5	36,0	9,0	21,5	22,0	17	19
102671448	14	G1/2	63,5	39,0	11,0	21,5	26,0	17	24

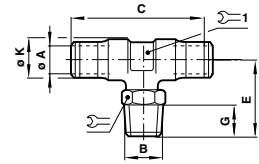

T-Verschraubung drehbar

Typ	Rohr außen (ØA)	Gewinde (B)	C	E	G	ØK		
101670418	4	R1/8	34,0	21,5	7,5	10,0	10	7,0
101670428	4	R1/4	34,0	24,0	11,0	10,0	14	7,0
101670518	5	R1/8	37,0	22,0	7,5	11,0	11	9,0
101670618	6	R1/8	39,0	22,5	7,5	12,0	11	9,0
101670628	6	R1/4	39,0	25,0	11,0	12,0	14	9,0
101670818	8	R1/8	42,5	24,0	7,5	14,5	14	11,0
101670828	8	R1/4	42,5	26,0	11,0	14,5	14	11,0
101670838	8	R3/8	43,5	30,5	12,5	14,5	17	13,3
101671028	10	R1/4	53,5	29,0	11,0	17,0	17	13,3
101671038	10	R3/8	53,5	30,5	12,5	17,0	17	13,3
101671048	10	R1/2	53,5	34,5	16,0	17,0	22	13,3
101671228	12	R1/4	63,5	32,0	11,0	20,5	19	16,0
101671238	12	R3/8	63,5	34,0	12,5	20,5	22	16,0
101671248	12	R1/2	63,5	38,0	16,0	20,5	22	16,0
101671438	14	R3/8	61,5	33,0	12,5	22,5	22	17,0
101671448	14	R1/2	63,5	37,0	16,0	22,5	22	17,0

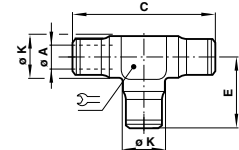

T-Verbindung

Typ	Rohr außen (ØA)	C	E	ØK	
100600400	4	34,0	17,0	10,0	7
100600500	5	37,0	18,5	11,0	7
100600600	6	39,0	19,5	12,0	8
100600800	8	42,5	21,5	14,5	11
100601000	10	53,5	26,5	17,0	13
100601200	12	63,5	31,5	20,5	16
100601400	14	66,5	33,0	21,5	17

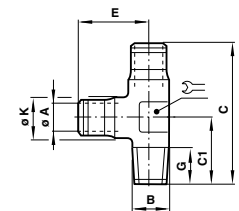

T-Verschraubung, seitlich

Typ	Rohr außen (ØA)	Gewinde (B)	C	C1	E	G	ØK	
101750618	6	R1/8	35,5	16,0	19,5	7,5	12,0	8
101750818	8	R1/8	38,0	17,0	21,5	7,5	14,5	11
101750828	8	R1/4	41,5	20,0	21,5	11,0	14,5	11

Weitere Informationen siehe store.norgren.com/de.
Mit unserer verbesserten Suchfunktion finden Sie alle relevanten Informationen - einfach und schnell.

PNEUFIT-SCHNELLSTECKVERBINDUNGEN

Metrisch Ø 4 ... 14 mm, Rohr außen

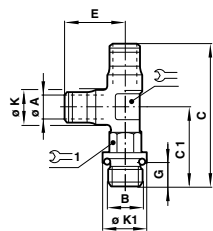

T-Verschraubung drehbar, seitlich

Typ	Rohr außen (ØA)	Gewinde (B)	C	C1	E	G	ØK	ØK1	1	
102680405	4	M5	36,5	19,5	17,0	4,0	10,0	8,0	7	8
102680418	4	G1/8	38,5	22,0	17,0	5,5	10,0	14,0	7	11
102680618	6	G1/8	42,5	23,0	19,5	5,5	12,0	14,0	9	11
102680628	6	G1/4	46,0	26,5	19,5	8,0	12,0	18,0	9	11
102680818	8	G1/8	45,0	24,0	21,5	5,5	14,0	14,0	11	13
102680828	8	G1/4	50,5	29,0	21,5	8,0	14,0	18,0	11	17
102680838	8	G3/8	55,0	33,0	21,5	9,0	14,0	22,0	13	19
102681028	10	G1/4	58,3	31,5	26,5	8,0	17,0	18,0	13	17
102681038	10	G3/8	60,0	33,5	26,5	9,0	17,0	22,0	13	19
102681228	12	G1/4	67,0	35,5	31,5	8,0	20,5	18,0	16	19
102681238	12	G3/8	68,5	37,0	31,5	9,0	20,5	22,0	16	19
102681438	14	G3/8	69,0	36,0	33,0	9,0	21,5	22,0	17	19
102681448	14	G1/2	72,5	39,0	33,0	11,0	21,5	26,0	17	24

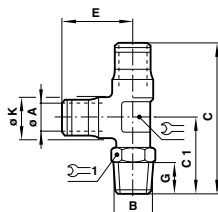

T-Verschraubung drehbar, seitlich

Typ	Rohr außen (ØA)	Gewinde (B)	C	C1	E	G	ØK	1	
101680418	4	R1/8	38,5	20,5	17,0	7,5	10,0	7	10
101680428	4	R1/4	41,0	24,0	17,0	11,0	10,0	7	14
101680518	5	R1/8	40,5	22,0	18,5	7,5	11,0	9	11
101680618	6	R1/8	42,0	22,5	19,5	7,5	12,0	9	11
101680628	6	R1/4	44,5	25,0	19,5	11,0	12,0	9	14
101680818	8	R1/8	45,0	24,0	21,5	7,5	14,0	11	14
101680828	8	R1/4	47,5	26,0	21,5	11,0	14,0	11	14
101680838	8	R3/8	52,5	30,5	22,0	12,5	14,0	13	17
101681028	10	R1/4	55,5	29,0	26,5	11,0	17,0	13	17
101681038	10	R3/8	57,0	30,5	26,5	12,5	17,0	13	17
101681228	12	R1/4	63,5	32,0	31,5	11,0	20,5	16	19
101681238	12	R3/8	66,0	34,0	31,5	12,5	20,5	16	22
101681248	12	R1/2	70,0	38,0	31,5	16,0	20,5	16	22
101681438	14	R3/8	66,5	33,0	33,0	12,5	21,5	17	22
101681448	14	R1/2	70,0	37,0	33,0	16,0	21,5	17	22

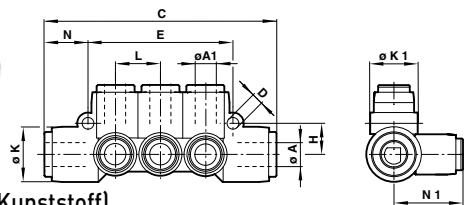

Mehrfachverteiler (Kunststoff)

Typ	Rohr außen Eingang (ØA)	Rohr außen Ausgang (x6) (ØA1)	C	ØD	E	H	L	N	N1	ØK	ØK1
100D60804	8	4	68	3,5	42,0	9,0	13,0	12,5	20,0	16,0	14,0
100D60806	8	6	68	3,5	42,0	9,0	13,0	12,5	20,2	16,0	14,0
100D61006	10	6	83	3,5	48,0	10,5	15,0	17,0	22,7	20,0	16,0
100D61008	10	8	83	3,5	48,0	10,5	15,0	17,0	22,7	20,0	16,0

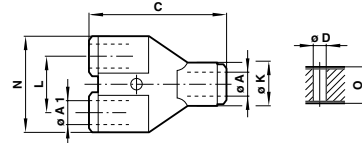

Y-Verbindung (Kunststoff)

Typ	Rohr außen (ØA)	Rohr außen (ØA1)	C	ØD	L	N	ØK	O
100820400	4	4	34,0	3,0	11,0	22,0	11	10,5
100820600	6	6	38,5	3,0	14,0	27,0	13	12,5
100820800	8	8	40,5	3,0	16,0	31,0	15	13,5
100821000	10	10	49,5	4,0	20,5	42,0	20,0	15,0

Typ	Rohr außen (ØA)	Rohr außen (ØA1)	C	ØD	L	N	ØK	O
100820604	6	4	38,0	3,0	14,0	27,0	13	12,5
100820806	8	6	40,5	3,0	16,0	31,0	15	13,5
100821008	10	8	49,5	4,0	20,5	42,0	20,0	15,0

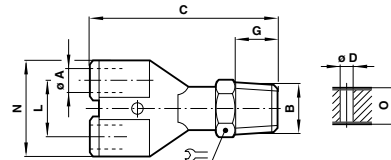

Y-Verschraubung (Kunststoff)

Typ	Rohr außen (ØA)	Gewinde (B)	C	ØD	G	L	N	O	
101880418	4	R1/8	43,5	3,0	7,5	11,0	22,5	10,5	10
101880618	6	R1/8	48,0	3,0	7,5	14,0	28,0	12,5	11
101880818	8	R1/8	51,0	3,0	7,5	16,0	32,0	13,5	14
101880828	8	R1/4	54,5	3,0	11,0	16,0	32,0	13,5	11
101881038	10	R3/8	67,0	4,0	12,5	22,0	42,5	15,0	19
101881048	10	R1/2	70,0	4,0	16,0	22,0	42,5	15,0	22

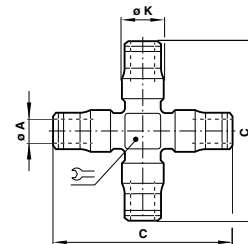

Kreuzverbindung

Typ	Rohr außen (ØA)	C	ØK
100900400	4	42,0	10,5
100900600	6	47,5	12,0
100900800	8	57,5	14,5
100901000	10	68,5	17,0

Weitere Informationen siehe store.norgren.com/de.
Mit unserer verbesserten Suchfunktion finden Sie alle relevanten Informationen - einfach und schnell.

PNEUFIT-SCHNELLSTECKVERBINDUNGEN

Metrisch \varnothing 4 ... 14 mm, Rohr außen



Mehrfachverteiler (Kunststoff)

Typ	Rohr außen Eingang (ØA)	Rohr außen Ausgang (x6) (ØA1)	Gewinde (B)	C	ØD	E	G	H	L	N	N1	ØK	ØK1	
101D60628	8	6	R1/4	83	3,4	42,0	11,0	9,0	13,0	12,5	20,0	16,0	14,0	17
101D60638	8	6	R3/8	85	3,4	42,0	12,5	9,0	13,0	12,5	20,0	16,0	14,0	19
101D60848	10	8	R1/2	104	3,4	48,0	16,0	10,5	15,0	17,0	22,5	20,0	16,0	22

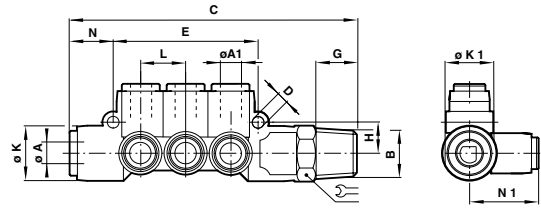

T-Schwenverschraubung

Typ	Rohr außen (A)	Gewinde (B)	C	E	G	ØK	ØS	
10A710405	4	M5	37,5	22	4,0	9,5	2,5	8
10A710418	4	G1/8	41,0	30	6,0	11,0	5,0	14
10A710618	6	G1/8	47,5	30	6,0	12,5	5,0	14
10A710628	6	G1/4	48,5	34	7,5	13,0	8,5	17
10A710818	8	G1/8	47,5	30	6,0	14,0	5,0	14
10A710828	8	G1/4	49,5	34	7,5	14,0	8,5	17

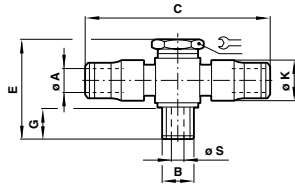

Winkel-Schwenverschraubung

Typ	Rohr außen (A)	Gewinde (B)	C	E	G	ØK	ØS	
10A510405	4	M5	18,5	22	4,0	9,5	2,5	8
10A510418	4	G1/8A	20,5	30	6,0	11,0	5,0	14
10A510505	5	M5	20,0	22	4,0	11,0	2,5	8
10A510605	6	M5	22,0	22	4,0	12,5	2,5	8
10A510618	6	G1/8A	23,5	30	6,0	12,5	5,0	14
10A510628	6	G1/4A	24,0	34	7,4	13,0	8,5	17
10A510818	8	G1/8A	23,5	30	6,0	14,0	5,0	14
10A510828	8	G1/4A	24,5	34	7,5	14,0	8,5	17
10A510838	8	G3/8A	26,5	41	9,0	16,5	10,0	22
10A511028	10	G1/4A	30,0	34	7,5	16,0	8,5	17
10A511038	10	G3/8A	31,0	41	9,0	17,0	10,0	22

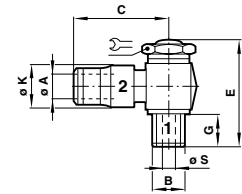

Drosselrückschlagventil (Abluft), Kunststoff

Typ	Rohr außen (ØA)	Gewinde (B)	C	C1	E	G	ØK	ØK1		1
10TA00418	4	R1/8	53,0	22,5	22,0	9,5	11,5	9,0	14	16
10TA00618	6	R1/8	53,0	22,5	23,0	9,5	13,0	9,0	14	16
10TA00628	6	R1/4	67,0	29,5	25,5	13,5	13,5	11,0	17	20
10TA00828	8	R1/4	67,0	29,5	27,0	14,5	15,5	11,0	17	20
10TA00838	8	R3/8	78,0	33,0	28,0	14,5	15,5	13,0	19	22
10TA01028	10	R1/4	67,0	29,5	31,5	13,5	19,5	11,0	17	20
10TA01038	10	R3/8	78,0	33,0	32,5	14,5	19,5	13,0	19	22
10TA01248	12	R1/2	90,0	41,5	38,0	16,0	24,0	17,0	22	28

Betriebsdruck 10 bar max.

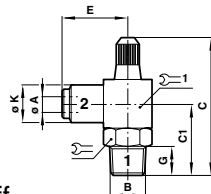

Drosselrückschlagventil (Abluft), Kunststoff

Typ	Rohr außen (ØA)	Gewinde (B)	C	C1	E	G	ØK		1
10T000618	6	R1/8	42,0	22,5	23,0	9,5	13,0	14	16

Betriebsdruck 10 bar max.

Drosselrückschlagventil (Abluft), Einstellschraube versenkt

Typ	Rohr außen (A)	Gewinde (B)	C	E	G	ØK	ØS	
10K510405	4	M5	18,5	27,0	4,5	9,5	2,5	8
10K510418	4	G1/8	20,5	34,0	6,0	11,0	5,0	14
10K510505	5	M5	20,0	27,0	4,5	11,0	2,5	8
10K510518	5	G1/8	21,5	34,0	6,0	11,5	5,0	14
10K510605	6	M5	22,0	27,0	4,5	12,5	2,5	8
10K510618	6	G1/8	23,5	34,0	6,0	12,5	5,0	14
10K510628	6	G1/4	24,0	36,5	6,0	13,0	8,5	17
10K510818	8	G1/8	23,5	34,0	6,0	13,5	5,0	14
10K510828	8	G1/4	24,5	36,5	6,0	14,0	8,5	17
10K510838	8	G3/8	26,5	51,5	10,0	16,5	10,0	22
10K511028	10	G1/4	30,0	36,5	6,0	15,7	8,5	17
10K511038	10	G3/8	31,0	51,5	10,0x	17,0	10,0	22
10K511238	12	G3/8	33,0	51,5	10,0	17,5	10,0	22
10K511248	12	G1/2	38,0	57,5	10,0	17,5	10,0	27

Betriebsdruck 10 bar max.

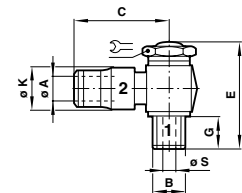

Weitere Informationen siehe store.norgren.com/de.
Mit unserer verbesserten Suchfunktion finden Sie alle relevanten Informationen - einfach und schnell.

PNEUFIT-SCHNELLSTECKVERBINDUNGEN

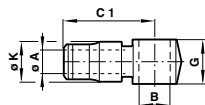
Metrisch \varnothing 4 ... 14 mm, Rohr außen

Winkel-Schwenverschraubungskörper

Typ	Rohr außen (ØA)	Gewinde (B)	C1	G	ØK
100510405	4	M5	18,5	12,5	9,5
100510418	4	G1/8	20,5	14,0	11,0
100510505	5	M5	20,0	12,5	11,0
100510605	6	M5	22,0	12,6	12,5
100510618	6	G1/8	23,5	14,0	12,5
100510628	6	G1/4	24,0	16,0	13,0
100510818	8	G1/8	23,5	14,0	14,0
100510828	8	G1/4	24,5	16,0	14,0
100510838	8	G3/8	26,5	20,5	16,5
100511028	10	G1/4	30,0	16,0	16,0
100511038	10	G3/8	31,0	20,5	17,0
100511238	12	G3/8	33,0	20,5	17,5
100511248	12	G1/2	38,0	22,0	17,5

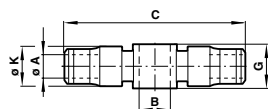

Schwenverschraubungskörper

Typ	Rohr außen (ØA)	Gewinde (B)	C	G	ØK
100710405	4	M5	37,5	12,5	9,5
100710418	4	G1/8	41,0	14	11,0
100710605	6	M5	41,5	12,5	11,5
100710618	6	G1/8	47,5	14	12,5
100710628	6	G1/4	48,5	16	13,0
100710818	8	G1/8	47,5	14	14,0
100710828	8	G1/4	49,5	16	14,0

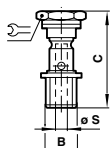

Hohlschraube, 1-fach (mit Dichtringen)

Typ	Gewinde (B)	C	ØS	
20A000005	M5	22	2,5	8
20A000018	G1/8	29	5,0	14
20A000028	G1/4	33	8,5	17
20A000038	G3/8	41	10,0	22
20A000048	G1/2	49	11,5	27

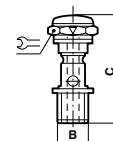

Drosselschraube mit Rückschlagventil

Typ	Einsatz	Gewinde (B)	C	
20K000018	Abluftseite	G1/8A	34,0	14
20K000028	Abluftseite	G1/4A	36,5	17
20L000005	Zuluftseite	M5	27,5	8
20L000018	Zuluftseite	G1/8A	34,0	14
20L000028	Zuluftseite	G1/4A	36,5	17
20L000038	Zuluftseite	G3/8A	51,5	22
20M000018	Bidirektional	G1/8A	34,0	14
20M000028	Bidirektional	G1/4A	36,5	17
20M000048	Bidirektional	G1/2A	57,0	27

Betriebsdruck 10 bar max.

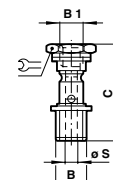

Aufschraubhohlschraube (mit Dichtringen)

MIT STIRNSEITIGEM ANSCHLUSS (ZYLINDRISCHE GEWINDE)					
Typ	Gewinde (B)	Gewinde (B1)	C	ØS	
20E001818	G1/8	G1/8	36,0	5,0	14
20F002828	G1/4	G1/4	45,0	8,5	17
20G003838	G3/8	G3/8	52,0	10,0	22

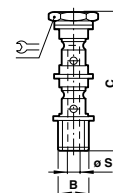

Hohlschraube, 2-fach (mit Dichtringen)

Typ	Gewinde (B)	C	ØS	
20B000005	M5	34,5	2,5	8
20B000018	G1/8	46,5	5,0	14
20B000028	G1/4	52,5	8,5	17
20B000038	G3/8	64,0	10,0	22
20B000048	G1/2	72,5	11,5	27

Weitere Informationen siehe store.norgren.com/de.
Mit unserer verbesserten Suchfunktion finden Sie alle relevanten Informationen - einfach und schnell.

PNEUFIT-SCHNELLSTECKVERBINDUNGEN

Metrisch \varnothing 4 ... 14 mm, Rohr außen

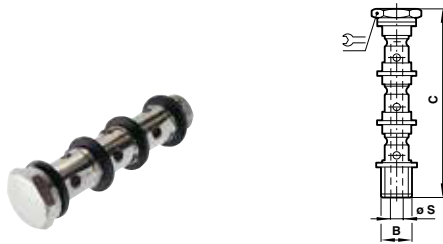

Hohlschraube, 3-fach (mit Dichtringen)

Typ	Gewinde (B)	C	ØS	
20C000018	G1/8	63,0	5,0	14
20C000028	G1/4	71,5	8,5	17
20C000038	G3/8	87,0	10,0	22

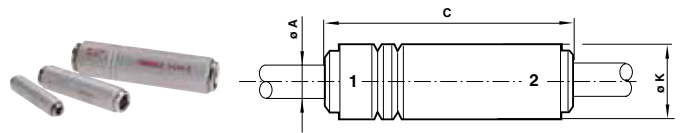

Rückschlagventil

Typ	Rohr außen ØA	C	ØK
T50P0004	4	49	11
T50P0006	6	56,5	13
T50P0008	8	61	15
T50P0010	10	77,5	20
T50P0012	12	88,5	22

EXPRESS LINKS

Stopventile...

Siehe Seite 116



Weitere Informationen siehe store.norgren.com/de.
Mit unserer verbesserten Suchfunktion finden Sie alle relevanten Informationen - einfach und schnell.

PNEUFIT M - MINIATUR-SCHNELLSTECKVERBINDUNGEN

Metrisch 3, 4, 6 mm Ø außen



Miniatur Pneufit M, extrem kompakt und somit platzsparend

Edelstahl-Greifring garantiert sicheren Halt der Leitungen

Vernickelte Messingkomponenten, widerstandsfähig gegenüber Korrosion sowie Verschmutzung

Dichtvorbeschichtung auf allen konischen Gewinden sowie unverlierbarer O-Ring bei allen zylindrischen Gewinden ergeben eine optimale Abdichtung.

MATERIAL

Grundkörper: PBT

Ausnahme: Gerade Einschraubverschraubung

Dichtungen: NBR (silikonfrei)

Gewindekörper: Messing vernickelt

Lose- und Rückhaltering: POM

Greifring: rostfreier Stahl

Kragenhülse: Messing vernickelt

Gewindebeschichtung (kegeliges Gewinde):

Threebond 2350B

TECHNISCHE MERKMALE

Betriebsmedium:

Druckluft

Betriebsdruck:

10 bar max., Vakuum bis 750 mm Hg

Betriebstemperatur:

0°C ... 60°C

Bei Temperaturen unter +2°C bitte Luftbeschaffenheit beachten.

Gewindegrößen:

M3, M5 und 1/8" ISORc

Rohre und Schläuche:

Polyamid 11 oder 12

Polyurethan mit einer Härte von 85 bis 98 Shore A (33 bis 52 Shore D)

Rohr-/Schlauchgrößen:

3, 4, und 6 mm

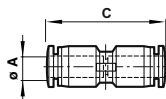

Gerade Durchgangsverbindung

Typ	Rohr außen ØA	C
M00200300 ●	3	23,5
M00200400 ●	4	26
M00200600 ●	6	26,5

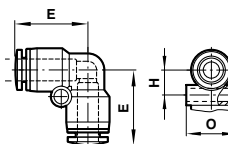

Winkelverbindung

Typ	Rohr außen ØA	ØD	E	H	O
M00400300 ●	3	3,2	13,5	5,5	7,5
M00400400 ●	4	3,2	14,5	6	8,5
M00400600 ●	6	3,2	16,5	7	10,5

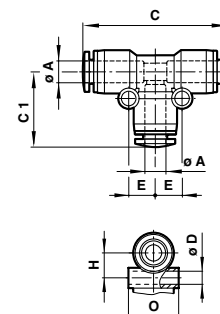

T-Verbindung

Typ	Rohr außen ØA	C	C1	ØD	E	H	O
M00600300 ●	3	26,5	13,5	3,2	5,5	5,5	7,5
M00600400 ●	4	28,5	14,5	3,2	6	6	8,5
M00600600 ●	6	33,0	16,5	3,2	7	7	10,5

Weitere Informationen siehe store.norgren.com/de.
Mit unserer verbesserten Suchfunktion finden Sie alle relevanten Informationen - einfach und schnell.

PNEUFIT M - MINIATUR-SCHNELLSTECKVERBINDUNGEN

Metrisch 3, 4, 6 mm \varnothing außen

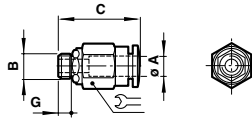

Gerade Verschraubung
(Außen- und Innensechskant)

Typ	Rohr außen $\varnothing A$	Gewinde B	C	G	
M02250303	3	M3	17	4	7
M02250305	3	M5	17,5	4,5	8
M02250306	3	M6	18	5	8
M02250403	4	M3	17,5	4	8
M02250405	4	M5	18	4,5	8
M02250406	4	M6	19	5	8
M01250418	4	R1/8	19	6	12
M02250605	6	M5	19,5	4,5	10
M02250606	6	M6	20	5	10
M01250618	6	R1/8	19,5	8	12

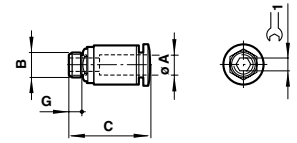

Gerade Verschraubung
(Innensechskant)

Typ	Rohr außen $\varnothing A$	Gewinde B	C	G	
M022A0303	3	M3	17	4	1,5
M022A0305	3	M5	17,5	4,5	2
M022A0306	3	M6	18	5	2
M022A0403	4	M3	17,5	4	1,5
M022A0405	4	M5	19	4,5	2,5
M022A0406	4	M6	19	5	3
M012A0418	4	R1/8	17,5	8	3
M022A0605	6	M5	19,5	4,5	2,5
M022A0606	6	M6	20	5	3
M012A0618	6	R1/8	19,5	8	2,5

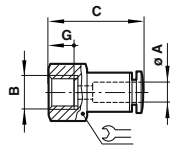

Gerade Aufschraubverschraubung
(Innengewinde)

Typ	Rohr außen $\varnothing A$	Gewinde B	C	G	
M02260303	3	M3	17,5	4	8
M02260305	3	M5	19	6	8
M02260306	3	M6	19	6	8
M02260403	4	M3	18	4	8
M02260405	4	M5	19,5	6	8
M02260406	4	M6	19,5	6	8
M01260418	4	Rc1/8	23	8,5	12
M02260605	6	M5	21,5	6	10
M02260606	6	M6	21,5	6	10
M01260618	6	Rc1/8	25,5	8,5	12

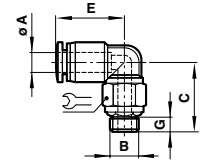

Winkelverschraubung drehbar

Typ	Rohr außen $\varnothing A$	Gewinde B	C	E	G	
M02470303	3	M3	16	13,5	3	8
M02470305	3	M5	17	13,5	4	8
M02470306	3	M6	17	13,5	4	8
M02470403	4	M3	16	14,5	3	8
M02470405	4	M5	17	14,5	4	8
M02470406	4	M6	17	14,5	4	8
M01470418	4	R1/8	18	14,5	6	14
M02470605	6	M5	17	15,5	3,5	8
M02470606	6	M6	17	15,5	4	8
M01470618	6	R1/8	18	15,5	5	14

Weitere Informationen siehe store.norgren.com/de.
Mit unserer verbesserten Suchfunktion finden Sie alle relevanten Informationen - einfach und schnell.

PNEUFIT M - MINIATUR-SCHNELLSTECKVERBINDUNGEN

Metrisch 3, 4, 6 mm Ø außen

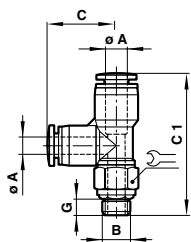

T-Verschraubung drehbar, seitlich

Typ	Rohr außen ØA	Gewinde B	C	C1	G	
M02680303	3	M3	13,5	29,5	3	8
M02680305	3	M5	13,5	30	4	8
M02680306	3	M6	13,5	30,5	4	8
M02680403	4	M3	14	30,5	3	8
M02680405	4	M5	14	31	3,5	8
M02680406	4	M6	14	31,5	4	8
M01680418	4	R1/8	14	31,5	6	14
M02680605	6	M5	16,5	33,5	3,5	8
M02680606	6	M6	16,5	34	4	8
M01680618	6	R1/8	16,5	33,5	6	14

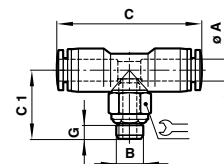

T-Verschraubung drehbar

Typ	Rohr außen ØA	Gewinde B	C	E	G	
M02670303	3	M3	25,5	16	3	8
M02670305	3	M5	29	17	4	8
M02670306	3	M6	27	17	4	8
M02670403	4	M3	28,5	16	3	8
M02670405	4	M5	28,5	17	3,5	8
M02670406	4	M6	29	17	4	8
M01670418	4	R1/8	29	18	6	14
M02670605	6	M5	31	17	3,5	8
M02670606	6	M6	31	17	4	8
M01670618	6	R1/8	31	18	6	14

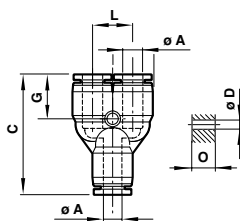

Y-Verbindung

Typ	Rohr außen ØA	C	ØD	G	L	O
M00820300	3	27	3,2	11	8	7,5
M00820400	4	28	3,2	11,5	9,5	8,5
M00820600	6	31	3,2	12	11,5	11

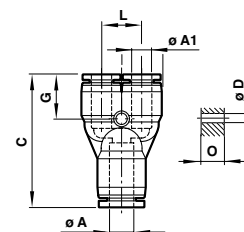

Y-Reduzierverbindungen

Typ	Rohr außen ØA	Rohr außen ØA1	C	ØD	G	L	O
M00820403	4	3	27,5	3,2	11	8	8,5
M00820603	6	3	28,5	3,2	11	8	11
M00820604	6	4	29	3,2	11,5	9	11

Weitere Informationen siehe store.norgren.com/de.
Mit unserer verbesserten Suchfunktion finden Sie alle relevanten Informationen - einfach und schnell.

PNEUFIT S PUSH-IN-SCHNELLSTECKVERBINDUNGEN

Ø 4mm ... 12mm Rohr außen

Resistent gegen aggressive Umgebungen

Geeignet für Applikationen in der Lebensmittel- und Getränkeindustrie

Sehr kompakt

Sichere Rohrfixierung

Gerade Verschraubungen zusätzlich mit Innensechskant



TECHNISCHE MERKMALE

Betriebsmedium:

Druckluft

Weitere zugelassene Betriebsmedien auf Anfrage.

Betriebsdruck:

Vakuum ... 15 bar

(abhängig von Betriebsspezifikation der Rohre und Schläuche)

Vakuum:

-750 mm Hg d. h. 99 %

Betriebsmedium:

-15°C ... +225°C

Rohr-/Schlauchgrößen:

Ø 4, 6, 8, 10, 12 mm Rohr aussen

Gewindegrößen:

M5, 1/8", 1/4", 3/8", 1/2" (ISO G und ISO Rc)

Schlaucharten:

Nylon 6, 11 oder 12, Polyurethan mit einer Härte von 85 bis 98 Shore A (33 bis 52 Shore D) und PTFE-Schläuche

MATERIAL

Gehäuse, Entriegelungshülse und Greifring:

1.4404 Edelstahl (AISI 316L)

O-Ring und Gewindedichtung (ISO G-Gewinde):

FKM

Schmiermittel:

FDA-zugelassen

Weitere Informationen siehe store.norgren.com/de.
Mit unserer verbesserten Suchfunktion finden Sie alle relevanten Informationen - einfach und schnell.

PNEUFIT S PUSH-IN-SCHNELLSTECKVERBINDUNGEN

Ø 4 ... 12 mm Rohr außen

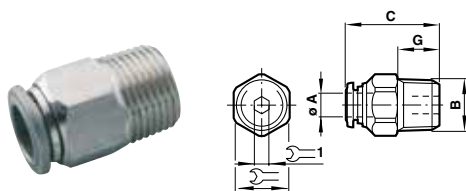

Gerade Verschraubung

Typ	Rohr außen ØA	Gewinde B	C	G	ØK	ØK 1
S01250418	4	R1/8	19	7,5	10	3
S01250428	4	R1/4	23	11	14	3
S01250618	6	R1/8	22,5	7,5	13	4
S01250628	6	R1/4	24,5	11	14	4
S01250818	8	R1/8	25,5	7,5	14	5
S01250828	8	R1/4	25	11	14	6
S01251028	10	R1/4	30,5	11	17	7
S01251038	10	R3/8	28	11,5	17	8
S01251238	12	R3/8	33,5	11,5	21	9
S01251248	12	R1/2	32	14	22	10

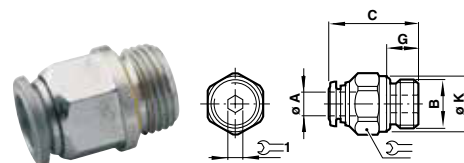

Gerade Verschraubung

Typ	Rohr außen ØA	Gewinde B	C	G	ØK	ØK 1	
S02250405	4	M5	20	4	8	10	2
S02250418	4	G1/8	19,5	6	13	10	3
S02250428	4	G1/4	19,5	8	15	15	3
S02250618	6	G1/8	23,5	6	13	13	4
S02250628	6	G1/4	23,5	8	15	15	4
S02250818	8	G1/8	25,5	6	13	14	5
S02250828	8	G1/4	23,5	8	15	15	6
S02251028	10	G1/4	30	8	16	17	8
S02251038	10	G3/8	27	9	20	17	8
S02251238	12	G3/8	24	9	21	21	8
S02251248	12	G1/2	31	10	25	22	10

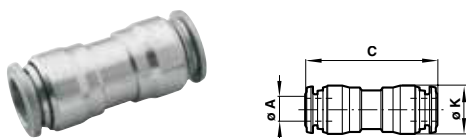

Gerade Durchgangsverbindung

Typ	Rohr außen ØA	C	ØK
S00200400	4	31,0	10,5
S00200600	6	35,0	12,5
S00200800	8	36,5	14,5
S00201000	10	42,0	17,5
S00201200	12	48,0	20,5

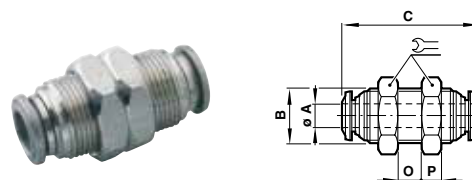

Gerade Schottverbindung

Typ	Rohr außen ØA	Gewinde B	C	O max.	P	ØK
S00290400	4	M12 X 1	31	7,0	4,5	17
S00290600	6	M14 x 1	35	9,5	5,0	17
S00290800	8	M16 x 1	37	10,5	5,5	19
S00291000	10	M20 x 1	42	12,5	6,0	24
S00291200	12	M22 x 1	48	16,5	6,0	26

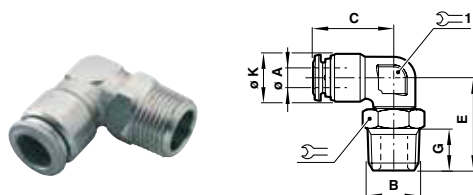

Winkelverschraubung, drehbar

Typ	Rohr außen ØA	Gewinde B	C	E	G	ØK	ØK 1	
S01470418	4	R1/8	18	17,5	7,5	10	11	9
S01470428	4	R1/4	18	21,5	11	10	14	9
S01470618	6	R1/8	21	19,5	7,5	12,5	11	11
S01470628	6	R1/4	21	23,5	11	12,5	14	11
S01470818	8	R1/8	22,5	20	7,5	14,5	11	12
S01470828	8	R1/4	22,5	24	11	14,5	14	12
S01471028	10	R1/4	26	25,5	11	17,5	17	16
S01471038	10	R3/8	26	27	11,5	17,5	17	16
S01471048	10	R1/2	26	30,5	14	17,5	22	16
S01471238	12	R3/8	30,5	30,5	11,5	20,5	18	19
S01471248	12	R1/2	30,5	33	14	20,5	22	19

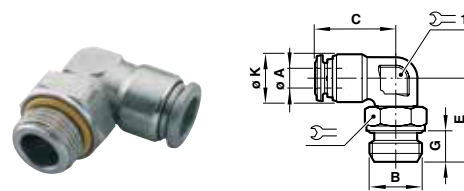

Winkelverschraubung, drehbar

Typ	Rohr außen ØA	Gewinde B	C	E	G	ØK	ØK 1	
S02470405	4	M5	18	15	4	10	8	9
S02470418	4	G1/8	18	17	6	10	13	9
S02470428	4	G1/4	18	19,5	8	10	15	9
S02470618	6	G1/8	21	19	6	12,5	13	11
S02470628	6	G1/4	21	21,5	8	12,5	15	11
S02470818	8	G1/8	22,5	19,5	6	14,5	13	12
S02470828	8	G1/4	22,5	21,5	8	14,5	15	12
S02471028	10	G1/4	26	23	8	17,5	15	16
S02471038	10	G3/8	26	26,5	9	17,5	21	16
S02471048	10	G1/2	26	29	10	17,5	22	16
S02471238	12	G3/8	30,5	29	9	20,5	21	19
S02471248	12	G1/2	30,5	31,5	10	20,5	22	19

Weitere Informationen siehe store.norgren.com/de.
Mit unserer verbesserten Suchfunktion finden Sie alle relevanten Informationen - einfach und schnell.

PNEUFIT S PUSH-IN-SCHNELLSTECKVERBINDUNGEN

Ø 4 ... 12 mm Rohr außen

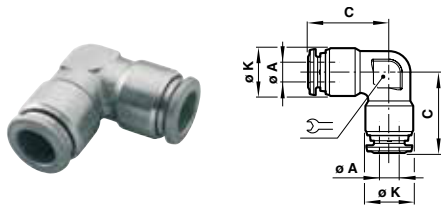

Winkelverbindung

Typ	Rohr außen ØA	C	ØK	
S00400400	4	18	10	9
S00400600	6	21	12,5	11
S00400800	8	22,5	14,5	12
S00401000	10	26	17,5	16
S00401200	12	30,5	20,5	19

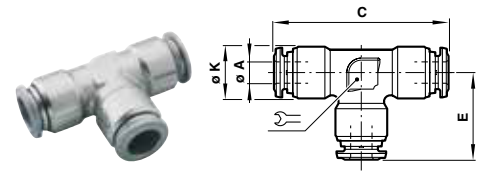

T-Verbindung

Typ	Rohr außen ØA	C	E	ØK	
S00600400	4	36	18	10	9
S00600600	6	42	21	12,5	11
S00600800	8	45	22,5	14,5	12
S00601000	10	52	26	17,5	16
S00601200	12	61	30,5	20,5	19

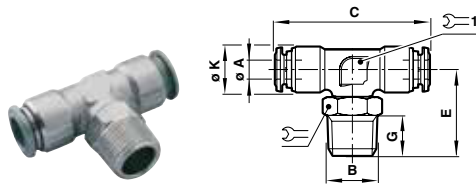

T-Verschraubung, drehbar

Typ	Rohr außen ØA	Gewinde B	C	E	G	ØK		
S01670418	4	R1/8	36	18,5	7,5	10	9	11
S01670428	4	R1/4	36	22,5	11	10	9	14
S01670618	6	R1/8	42	19,5	7,5	12,5	11	11
S01670628	6	R1/4	42	23,5	11	12,5	11	14
S01670818	8	R1/8	45	20,5	7,5	14,5	12	11
S01670828	8	R1/4	45	24,5	11	14,5	12	14
S01671028	10	R1/4	52	26	11	17,5	16	17
S01671038	10	R3/8	52	27,5	11,5	17,5	16	17
S01671048	10	R1/2	52	31	14	17,5	16	22
S01671238	12	R3/8	61	30,5	11,5	20,5	19	18
S01671248	12	R1/2	61	33	14	20,5	19	22

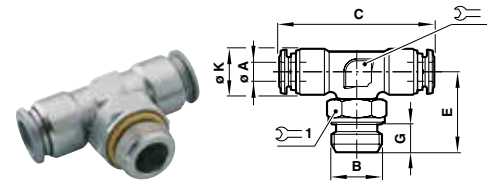

T-Verschraubung, drehbar

Typ	Rohr außen ØA	Gewinde B	C	E	G	ØK		
S02670405	4	M5	36	15	4	10	9	8
S02670418	4	G1/8	36	18	6	10	9	13
S02670428	4	G1/4	36	20,5	8	10	9	15
S02670618	6	G1/8	42	19	6	12,5	11	13
S02670628	6	G1/4	42	21,5	8	12,5	11	15
S02670818	8	G1/8	45	20	6	14,5	12	13
S02670828	8	G1/4	45	22	8	14,5	12	15
S02671028	10	G1/4	52	23,5	8	17,5	16	15
S02671038	10	G3/8	52	27	9	17,5	16	21
S02671048	10	G1/2	52	29,5	10	17,5	16	22
S02671238	12	G3/8	61	29	9	20,5	19	21
S02671248	12	G1/2	61	19	10	20,5	19	22

Weitere Informationen siehe store.norgren.com/de.
Mit unserer verbesserten Suchfunktion finden Sie alle relevanten Informationen - einfach und schnell.

PNEUFIT D VERBINDUNGEN AUS KUNSTSTOFF

Metrisch \varnothing 4 ... 12 mm, Rohr außen



Pneufit D Verschraubungen aus FDA zugelassenen Materialien

Zugelassen nach NSF(51 und 61) WRAS und SKZert zur Anwendung in den Bereichen Trinkwasser, Schankanlagen und Nahrungsmitteln

Blitzschnelle Montage und Demontage von Leitungen und hohe Durchflusswerte

Edelstahl-Greifring garantiert sicheren Halt der Leitungen

Einsetzbar im Bereich Trinkwasser, Schankanlagen, Nahrungsmittel, Druckluft für allgemeine Industrieanwendungen bis hin zur Gas- und Fluidsteuerungen im Bereich Medizintechnik und Analyse.

MATERIAL

Verschraubungskörper:

Acetal PBT

Ausnahme:

NBR

Löseering:

Acetal

Greifring:

Edelstahl rostfrei

TECHNISCHE MERKMALE

Betriebsmedium:

Druckluft und Flüssigkeiten

Betriebsdruck:

Vakuum bis 749,3 mm Hg

4 mm ... 8 mm, -20°C ... +20°C ; 15 bar

10 mm ... 12 mm, -20°C ... +20°C ; 12 bar

4 mm ... 8 mm, +20°C ... +65°C ; 10 bar

10 mm ... 12 mm, +20°C ... +65°C ; 7 bar

Betriebstemperatur:

-20°C ... +65°C

Rohr-/Schlauchgrößen:

4, 5, 6, 8, 10, 12 mm

Gewindegrößen:

1/8", 1/4", 3/8", 1/2" (ISO G und ISO Rc)

Schlaucharten:

Nylon, Polyurethan mit einer Härte von 85 bis 98 Shore A (33 bis 52 Shore D), Polyethylen

Weitere Informationen siehe store.norgren.com/de.
Mit unserer verbesserten Suchfunktion finden Sie alle relevanten Informationen - einfach und schnell.

Neufit D PUSH-IN-Verbindungen aus Kunststoff

Metrisch \varnothing 4 ... 12 mm, Rohr außen

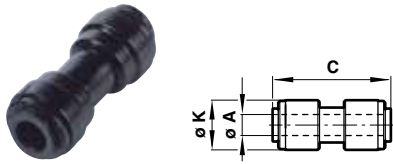

Gerade Durchgangsverbindung

Typ	Rohr außen $\varnothing A$	C	$\varnothing K$
D00200400	4	34,5	13,0
D00200600	6	35,5	15,0
D00200800	8	41,0	17,5
D00201000	10	41,5	20,0
D00201200	12	50,0	23,0

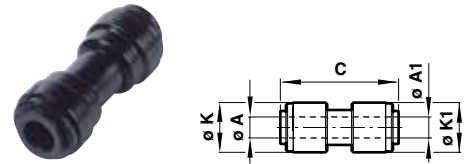

Gerade Reduzierverbindung

Typ	Rohr außen $\varnothing A$	Rohr außen $\varnothing A1$	C	$\varnothing K$	$\varnothing K1$
D00200604	6	4	34,5	15,0	15,0
D00200804	8	4	42,0	17,5	13,0
D00200806	8	6	41,0	17,5	17,5
D00201004	10	4	37,5	20,0	13,0
D00201006	10	6	41,0	20,0	20,0
D00201008	10	8	41,0	20,0	20,0
D00201208	12	8	49,0	23,0	23,0
D00201210	12	10	49,5	23,0	23,0

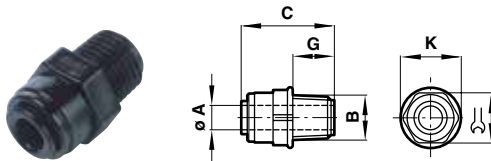

Gerade Einschraubverschraubung

Typ	Rohr außen $\varnothing A$	Gewinde außen B	C	G	$\varnothing K$	
D01250418	4	R1/8	23,5	9,5	14,0	9/16
D01250618	6	R1/8	26,0	9,5	15,0	11/16
D01250628	6	R1/4	28,0	13,5	15,0	11/16
D01250828	8	R1/4	26,5	13,5	17,5	13/16
D01250838	8	R3/8	28,5	13,5	17,5	13/16
D01251038	10	R3/8	33,0	13,5	20,0	13/16
D01251048	10	R1/2	36,5	17,5	20,0	1
D01251238	12	R3/8	34,5	14,0	23,0	1
D01251248	12	R1/2	34,5	17,5	23,0	1

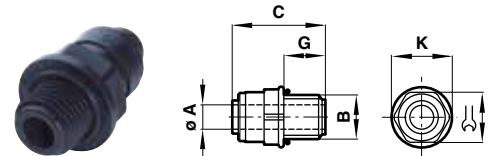

Gerade Einschraubverschraubung

Typ	Rohr außen $\varnothing A$	Gewinde außen B	C	G	$\varnothing K$	
D02250418	4	G1/8	23,5	6,5	14,0	9/16
D02250618	6	G1/8	26,0	6,5	17,0	9/16
D02250628	6	G1/4	28,0	8,0	16,5	11/16
D02250828	8	G1/4	26,5	8,0	20,0	1
D02250838	8	G3/8	28,5	10,0	20,0	13/16
D02251038	10	G3/8	29,0	10,0	24,5	13/16
D02251048	10	G1/2	33,5	13,5	24,5	1
D02251238	12	G3/8	34,5	13,5	24,5	13/16
D02251248	12	G1/2	34,5	13,5	24,5	1

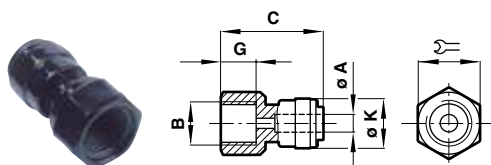

Gerade Aufschraubverschraubung

Typ	Rohr außen $\varnothing A$	Gewinde außen B	C	G	$\varnothing K$	
D012C0618	6	Rc1/8	31,0	11,5	15,0	3/4
D012C0628	6	Rc1/4	31,0	11,5	15,0	3/4
D012C0828	8	Rc1/4	33,0	11,5	17,5	3/4
D012C1028	10	Rc1/4	35,5	11,5	20,0	3/4

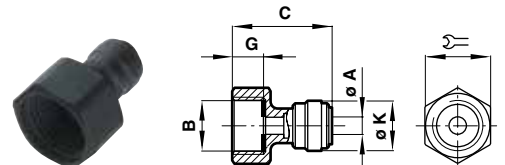

Gerade Aufschraubverschraubung

Typ	Rohr außen $\varnothing A$	Gewinde außen B	C	G	$\varnothing K$	
D022C1048	10	G1/2	41,0	10,5	20,0	1
D022C1238	12	G3/8	41,5	10,5	23,0	1
D022C1248	12	G1/2	41,5	10,5	23,0	1

Weitere Informationen siehe store.norgren.com/de.
Mit unserer verbesserten Suchfunktion finden Sie alle relevanten Informationen - einfach und schnell.

Pneufit D PUSH-IN-Verbindungen aus Kunststoff

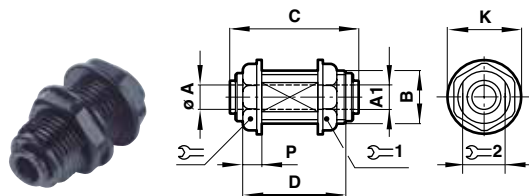
Metrisch \varnothing 4 ... 12 mm, Rohr außen

Gerade Schottverbindung

Typ	Rohr außen ØA	Rohr außen ØA1	Gewinde B	C	D	ØK	P	1	2	
D00290400	4	4	M16 x 1	33,0	30,5	22,5	5,5	3/4	13/16	14,5
D00290600	6	6	M16 x 1	35,0	32,0	22,5	5,5	3/4	13/16	14,5
D00290800	8	8	M20 x 1,5	40,0	37,0	26,5	6,5	7/8	1	19,5
D00291000	10	10	M20 x 1,5	40,5	37,5	26,5	6,5	7/8	1	19,5
D00291200	12	12	M27 x 1,5	49,5	45,0	14,0	8,0	11/8	15/16	14,5

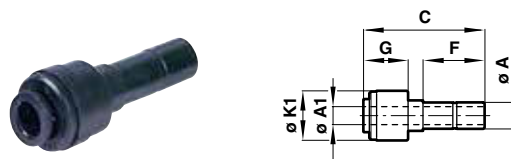

Gerade Reduzier-Steckverbindung (Stutzen/Schlauch)

Typ	Rohr außen ØA	Rohr außen ØA1	C	F	G	ØK1
D00230604	6	4	33,5	18,0	11,5	13,5
D00230804	8	4	34,5	18,5	11,5	13,5
D00230806	8	6	37,0	19,0	13,5	15,0
D00231006	10	6	40,5	27,0	13,5	15,0
D00231008	10	8	41,0	22,5	13,5	18,0
D00231208	12	8	40,0	25,5	13,5	18,0
D00231210	12	10	48,0	25,5	15,5	20,0

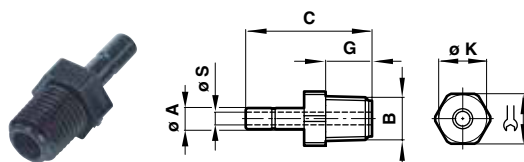

Einschraub-Steckstutzen

Typ	Rohr außen ØA	Gewinde B	C	G	K	ØS	1
D01150418	4	R1/8	33,0	10,0	15,0	2,5	9/16
D01150618	6	R1/8	34,0	10,0	15,0	4,3	9/16
D01150628	6	R1/4	38,0	14,0	18,0	4,3	11/16
D01150828	8	R1/4	39,5	14,0	18,0	4,8	11/16
D01150838	8	R3/8	39,5	14,0	22,0	4,8	13/16
D01151038	10	R3/8	43,0	14,0	22,0	6,5	13/16
D01151048	10	R1/2	46,0	17,5	27,0	6,7	1
D01151248	12	R1/2	51,0	19,0	28,0	6,7	1

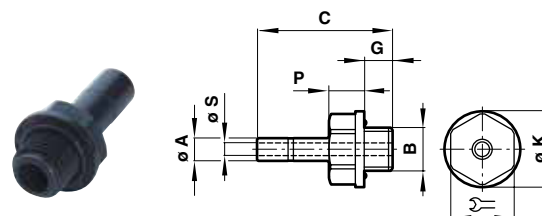

Einschraub-Steckstutzen

Typ	Rohr außen ØA	Gewinde B	C	G	K	P	ØS	1
D02150418	4	G1/8	30,5	6,5	17,0	8,0	2,5	9/16
D02150618	6	G1/8	32,0	6,5	17,0	8,0	4,3	9/16
D02150628	6	G1/4	35,5	10,0	20,5	8,0	4,3	11/16
D02150828	8	G1/4	36,5	10,0	20,5	8,0	4,8	1
D02150838	8	G3/8	37,0	10,0	26,5	8,0	4,8	13/16
D02151038	10	G3/8	39,5	9,0	26,5	8,0	6,5	13/16
D02151048	10	G1/2	44,0	13,5	29,0	8,1	6,7	1
D02151248	12	G1/2	47,0	13,5	29,0	8,1	9,5	1

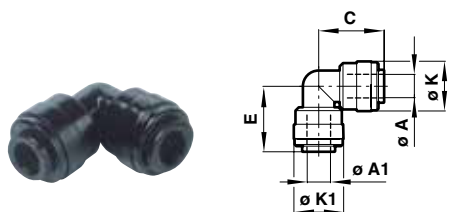

Winkelverbindung

Typ	Rohr außen ØA	Rohr außen ØA1	C	E	ØK	ØK1
D00400400	4	4	17,5	17,5	13,0	13,0
D00400600	6	6	20,0	20,0	15,0	15,0
D00400800	8	8	21,0	21,0	17,5	17,5
D00401000	10	10	25,5	25,5	19,5	19,5
D00401200	12	12	31,0	31,0	22,5	22,5

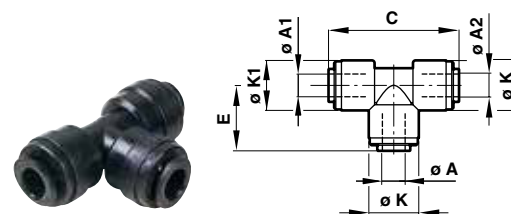

T-Verbindung

Typ	Rohr außen ØA	Rohr außen ØA1	Rohr außen ØA2	C	E	ØK	ØK1
D00600400	4	4	4	35,0	17,5	13,0	13,0
D00600600	6	6	6	39,0	19,5	15,0	15,0
D00600800	8	8	8	42,0	21,0	17,5	17,5
D00601000	10	10	10	50,0	25,0	19,5	19,5
D00601200	12	12	12	60,0	30,0	23,0	23,0

Weitere Informationen siehe store.norgren.com/de.
Mit unserer verbesserten Suchfunktion finden Sie alle relevanten Informationen - einfach und schnell.

Pneufit D PUSH-IN-Verbindungen aus Kunststoff

Metrisch \varnothing 4 ... 12 mm, Rohr außen

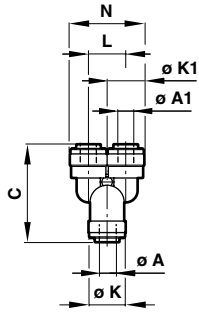

Y-Verbindung

Typ	Rohr außen $\varnothing A$	Rohr außen $\varnothing A1$	C	$\varnothing K$	$\varnothing K1$	L	N
D00820400	4	4	39,0	13,0	13,0	12,5	30,0
D00820600	6	6	39,0	15,0	15,0	15,0	30,0
D00820800	8	8	43,5	17,5	17,5	17,0	34,5
D00821008	10	8	48,5	20,0	17,5	17,0	39,5
D00821000	10	10	48,5	20,0	20,0	20,0	39,5
D00821210	12	10	56,5	20,0	23,0	23,0	46,0
D00821200	12	12	56,5	23,0	23,0	23,0	46,0

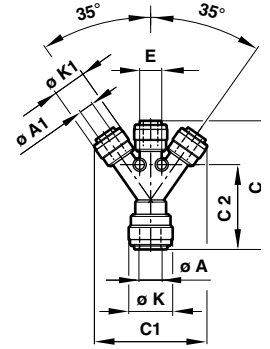

Dreifachverteiler

Typ	Rohr außen $\varnothing A$	Rohr außen $\varnothing A1$	C	C1	C2	D	E	$\varnothing K$	$\varnothing K1$	O
D00911006	10	6	58,5	51,5	38,5	4,3	10,0	20,0	15,0	0,85
D00911210	12	10	71,5	67,0	48,0	4,3	14,0	23,0	19,9	0,85

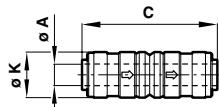

Rückschlagventil

Typ	Rohr außen $\varnothing A$	C	$\varnothing K$
D00GL0600	6	45,5	15,0
D00GL0800	8	47,5	17,5
D00GL1000	10	53,0	20,0
D00GL1200	12	60,5	23,0

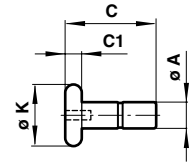

Stecker

Typ	Rohr außen $\varnothing A$	C	C1	$\varnothing K$
D00040400	4	19,5	3,0	12,5
D00040600	6	22,0	4,0	15,0
D00040800	8	23,0	4,0	17,0
D00041000	10	26,5	4,0	19,0
D00041200	12	30,0	4,0	21,0

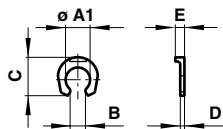

Sicherungsring

Typ	Rohr außen $\varnothing A$	Rohr außen $\varnothing A1$	B	C	D	E
D0LC0600	6	8,2	5,1	15,0	1,4	3,0
D0LC1200	12	14,5	11,1	21,0	2,6	4,5

Weitere Informationen siehe store.norgren.com/de.
Mit unserer verbesserten Suchfunktion finden Sie alle relevanten Informationen - einfach und schnell.

FLEETFIT-SCHNELLSTECKVERBINDUNGEN

Metrisch Ø 6 ... 18 mm, Rohr außen



Einfache Rohr-/Schlauchmontage und -demontage
(kein Werkzeug erforderlich)

Wenige Komponenten, damit Reduzierung von
Leckagemöglichkeiten

Korrosionsbeständig

Schnelle Identifikation - Rohrdurchmesser auf dem
Lösering gekennzeichnet

Zeitersparnis durch geringeren Montage- und
Wartungsaufwand

Einfache Rohr-/Schlauchmontage auch bei beengten
Platzverhältnissen

Einhaltung spezifischer Normen und Vorschriften

MATERIAL

**Grundkörper (gerade Verbindungen),
Verstärkungshülse, Spannklemmring:**
Messing BS 2874 CZ 121

Grundkörper (Winkel, T-Verbindungen):
Messing BS 2874 CZ 122

O-Ring: Buna N (Nitrilarm)

Gewindeabdichtung: precoat 5

TECHNISCHE MERKMALE

Betriebsmedium: Druckluft

Maximaler Betriebsdruck: 0 ... 10 bar

Betriebstemperatur: -40°C ... +100°C

Rohre und Schläuche:

Rohr/Schlauch entsprechend DIN 74324

Geeignete Rohre/Schläuche auf Seite 301

NORMEN UND VORSCHRIFTEN

Verschraubungen/Verbindungen sowie Rohre und
Schläuche entsprechen folgenden Standards: Fahr-
zeugsicherheitsstandards des US-amerikanischen
Verkehrsministeriums (DOT FMVSS 106), zwingend
erforderlich für zöllige Verschraubungen in den USA.

Society for Automotive Engineers SAE J1131 (zöllige
Rohr-/Schlauchverbindungen und Verschraubungen)
deutsche TÜV-Zulassung nach DIN 74324 (metrische
Rohr-/Schlauchverbindungen und Verschraubungen)

EINSATZ

Anwendungsbereich: Zur Verbindung von Komponenten
der Druckluftbremsanlage in Nutzfahrzeugen und
Nutzfahrzeug-Hilfssystemen sowie allgemeine
Industrieanlagen.

BEMERKUNG: Diese Produktreihe wurde entwickelt,
um den extremen Anforderungen der Fahrzeugtechnik
gerecht zu werden. Sie wurde von IMI Precision
Engineering anhand der oben stehenden Standards
überprüft. Wenn Sie Fragen zur Anwendung haben
oder Hilfe bei der Auswahl der für Sie geeigneten
Produkte benötigen, wenden Sie sich bitte an den
technischen Service von IMI Precision Engineering.

EXPRESS LINKS

**IMI Norgren-Rohre/Schläuche
gemäß DIN 74324...**

Norgrens Standardsortiment an
Rohren und Schläuchen erfüllt
die für Nutzfahrzeuge
vorgeschriebenen
DIN-Normen.

Siehe Seite 301

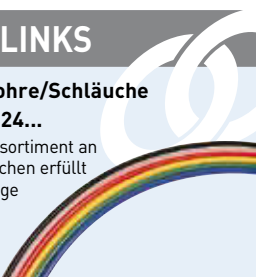

Weitere Informationen siehe store.norgren.com/de.
Mit unserer verbesserten Suchfunktion finden Sie alle
relevanten Informationen - einfach und schnell.

FLEETFIT-SCHNELLSTECKVERBINDUNGEN

Metrisch \varnothing 6 ... 18 mm, Rohr außen

INSTALLATION – ROHR-/SCHLAUCHMONTAGE UND -DEMONTAGE

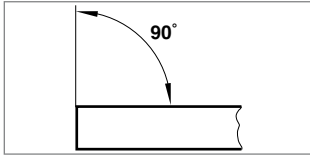

1 Rohr rechtwinklig abschneiden und außen sowie innen entgraten.

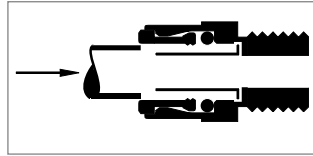

2 Schlauchende (Außen- oberfläche frei von Beschädigung) in den Spannklemmring schieben.

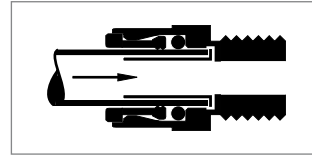

3 Leichten Widerstand vom O-Ring überwinden und Schlauch bis zum Anschlag eindrücken. Dann kurz zurückziehen, um korrekten Sitz zu überprüfen.

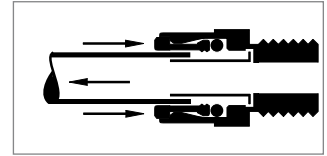

4 Zur Demontage: Überprüfen, ob Verschraubung drucklos ist. Spannklemmring gegen die Verschraubung drücken und Schlauch bis zum Anschlag eindrücken. Dann Spannklemmring nach unten halten und Schlauch herausziehen.



Gerade Verschraubung

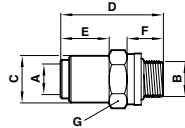

Typ	Rohr außen \varnothing A	Gewinde B	\varnothing C	D	E	F	A/F G
97466631	6	M10x1,0	13,0	28,5	13,5	8,0	14
97466633	6	M12x1,5	13,0	30,5	11,5	10,0	17
97466635	6	M12x1,5	13,0	27,5	7,5	10,0	22
97466643	8	M12x1,5	15,0	31,5	12,5	10,0	17
97466644	8	M14x1,5	15,0	31,5	13,5	10,0	19
97466645	8	M16x1,5	15,0	31,5	11,5	10,0	22
97466648	8	M22x1,5	15,0	30,5	5,0	12,0	27
97466653	10	M12x1,5	16,8	35,0	16,0	10,0	17
97466655	10	M16x1,5	17,0	35,0	15,0	10,0	22
97466658	10	M22x1,5	17,0	31,0	5,5	12,0	27
97466663	12	M12x1,5	20,5	38,5	18,5	10,0	22
97466665	12	M16x1,5	20,5	39,0	19,0	10,0	22
97466668	12	M22x1,5	20,5	35,0	9,5	12,0	27
97466670	15	M22x1,5	26,0	45,0	19,5	12,0	27
97466675	16	M22x1,5	26,0	44,5	19,5	12,0	27
97466679	16	M16x1,5	26,0	42,5	19,5	10,0	27



Winkelverschraubung drehbar

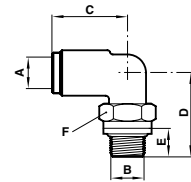

Typ	Rohr außen \varnothing A	Gewinde B	C	D	E	A/F F
97452145	8	M16x1,5	12,6	25,8	12,6	25,8
97452153	10	M12x1,5	27,5	29,2	10,0	17
97452155	10	M16x1,5	27,5	29,9	10,0	22
97452165	12	M16x1,5	32,5	34,1	10,0	22

* Die Drehfunktion sollte ausschließlich für die Positionierung und nicht als Drehkupplung eingesetzt werden.



Universal-Winkelverschraubung

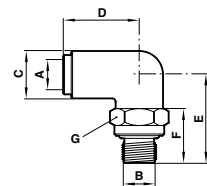

Typ	Rohr außen \varnothing A	Gewinde B	\varnothing C	D	E	F	A/F G
97413833	6	M12x1,5	14,0	23,5	29,0	19,0	17
97413843	8	M12x1,5	17,5	25,5	31,5	19,0	17
97413845	8	M16x1,5	17,5	25,5	34,0	21,5	24
97413848	8	M22x1,5	26,0	28,5	41,5	25,0	30
97413853	10	M12x1,5	18,5	29,0	31,0	19,0	17
97413855	10	M16x1,5	18,5	29,0	33,5	21,5	24
97413858	10	M22x1,5	26,0	32,0	40,5	25,0	30
97413865	12	M16x1,5	22,0	32,0	35,5	21,5	24
97413868	12	M22x1,5	26,0	34,5	40,5	25,0	30
97413875	16	M22x1,5	26,0	38,0	40,5	25,0	30
97413879	16	M16x1,5	26,0	38,0	38,5	21,5	24

* Die Drehfunktion sollte ausschließlich für die Positionierung und nicht als Drehkupplung eingesetzt werden.

Weitere Informationen siehe store.norgren.com/de.
Mit unserer verbesserten Suchfunktion finden Sie alle relevanten Informationen - einfach und schnell.

FLEETFIT-SCHNELLSTECKVERBINDUNGEN FÜR DIE FAHRZEUGTECHNIK

Metrisch \varnothing 6 ... 18 mm, Rohr außen

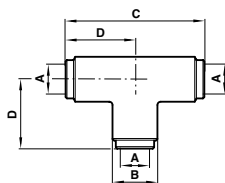

T-Verbindung

Typ	Rohr außen \varnothing A	\varnothing B	C	D
97451404	6	13,0	42,0	21,0
97451405	8	15,0	45,6	22,8
97451413	9	14,0	54,2	27,1
97451406	10	17,0	54,2	27,1
97451436	11	1	59	29,5
97451407	12	20,5	64,2	32,1
97451415	15	27,0	77,0	38,5
97451408	16	27,0	78,0	39,0

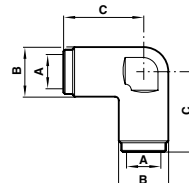

Winkelverbindung

Typ	Rohr außen \varnothing A	\varnothing B	C
97451104	6	13,0	21,0
97451105	8	15,0	22,8
97451113	9	17,0	27,1
97451106	10	17,0	27,1
97451136	11	20,5	29,5
97451107	12	20,5	32,1
97451115	15	27,0	38,5
97451108	16	27,0	39,0

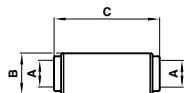

Gerade Durchgangsverbindung

Typ	Rohr außen \varnothing A	\varnothing B	C
97450304	6	13,0	35,6
97450305	8	15,0	37,6
97450313	9	17,0	44,1
97450306	10	17,0	44,1
97450336	11	19,0	46,1
97450307	12	20,5	51,1
97450392	14	22,0	50,2
97450315	15	25,4	61,5
97450308	16	25,4	61,5

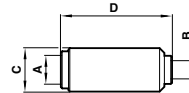

Gerade Reduzierverbindung

Typ	Rohr außen \varnothing A	Rohr außen \varnothing B	C	D
97450447	8	6	15	38,5
97450448	10	6	17	43,5
97450456	10	8	17	43,5
97450464	12	10	20,5	49

EXPRESS PLUS

Weitere Produkte...

Die Auswahl metrischer Verschraubungen in diesem Katalog ist Teil unserer umfangreichen Produktpalette an zahlreichen Push-In-Schnellsteckverbindungen für die Fahrzeugtechnik. Um weitere Einzelheiten zu erfahren, wenden Sie sich bitte an das Express-Team.

Weitere Informationen siehe store.norgren.com/de.
Mit unserer verbesserten Suchfunktion finden Sie alle relevanten Informationen - einfach und schnell.

PUSH-ON SCHNELLVERSCHRAUBUNGEN Serie 24

Metrisch \varnothing 4/2,5 ... 15/12,5 mm, Rohr außen/innen

Sehr gut geeignet für Vakuumanwendungen

Einfache und schnelle Montage von Pneumatiksystemen

Robustes und kompaktes Design

Alle Verschraubungskörper aus Messing

Vernickelte Oberfläche bietet erhöhten Korrosionsschutz

Hohe Betriebssicherheit durch formschlüssige Schlauchverbindung auch bei Handmontage

Gut geeignet für sehr flexible und weiche Schläuche mit kleinen Biegeradien

Einschließlich Überwurfmutter



TECHNISCHE MERKMALE

Betriebsmedium: Druckluft.

Betriebsdruck:

Bis 15 bar und Vakuum (abhängig vom eingesetzten Schlauchmaterial – siehe ab Seite 301)

Betriebstemperatur: -18°C ... $+70^{\circ}\text{C}$

Rohr-/Schlauchgrößen:

4/2,5 mm, 5/3 mm, 6/4 mm, 8/6 mm, 10/8 mm, 12/10 mm, 15/12,5 mm \varnothing außen/innen

Gewindegrößen:

M5, 1/8", 1/4", 3/8", 1/2" (ISO G und ISO Rc)

Schlaucharten:

Polyamid 11 & 12, Polyurethan

MATERIAL

Mutter und Verschraubungskörper: Messing vernickelt, entsprechend OT58 UNI 5705

O-Ring: NBR 70

Flachdichtung: Polyamid 66

MONTAGEHINWEIS

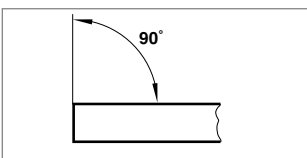

1 Rohr rechtwinklig abschneiden und außen sowie innen entgraten.

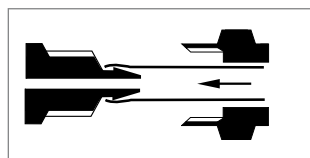

3 Rohr bis zum Anschlag über den Nippel schieben.

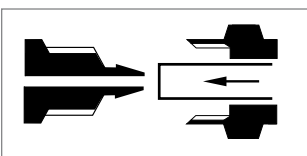

2 Zur Verbindung Überwurfmutter auf das Rohr schieben.

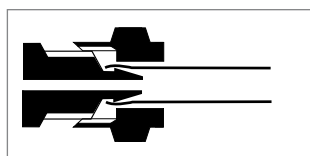

4 Überwurfmutter handfest anziehen. Der Sechskant an der Überwurfmutter dient der Demontage mittels Schraubenschlüssel.

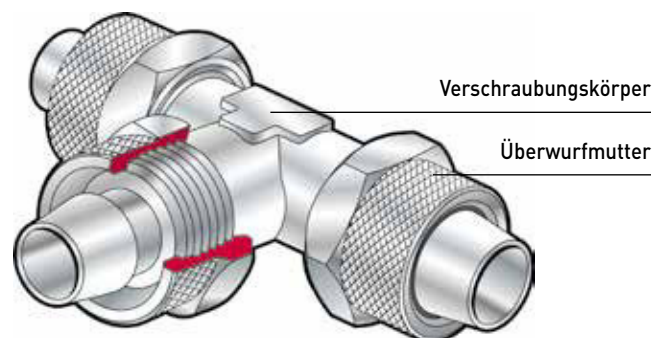

Weitere Informationen siehe store.norgren.com/de. Mit unserer verbesserten Suchfunktion finden Sie alle relevanten Informationen - einfach und schnell.

PUSH-ON SCHNELLVERSCHRAUBUNGEN Serie 24

Metrisch \varnothing 4/2,5 ... 15/12,5 mm, Rohr außen/innen

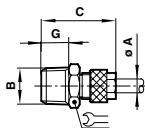

Gerade Verschraubung

Typ	Rohr außen-/innen (ØA)	Gewinde (B)	C	G	
241250418	4/2,5	R1/8	23	7,5	12
241250618	6/4	R1/8	25,5	7,5	12
241250628	6/4	R1/4	29,5	11	14
241250638	6/4	R3/8	30	11,5	17
241250818	8/6	R1/8	27	7,5	14
241250828	8/6	R1/4	31	11	14
241250838	8/6	R3/8	31,5	11,5	17
241250848	8/6	R1/2	34	14	22
241251018	10/8	R1/8	29	7,5	14
241251028	10/8	R1/4	33	11	14
241251038	10/8	R3/8	33,5	11,5	17
241251048	10/8	R1/2	36,5	14	22
241251238	12/10	R3/8	35	11,5	17
241251248	12/10	R1/2	38	14	22

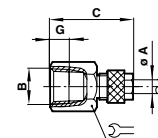

Gerade Aufschraubverschraubung

Typ	Rohr außen-/innen (ØA)	Innengewinde (B)	C	G	
242260618	6/4	G1/8	23,5	7,5	14
242260628	6/4	G1/4	27	11	17
242260638	6/4	G3/8	28	11,5	22
242260818	8/6	G1/8	24,5	7,5	14
242260828	8/6	G1/4	28,5	11	17
242260838	8/6	G3/8	29	11,5	22
242260848	8/6	G1/2	33	15	24
242261028	10/8	G1/4	30,5	11	17
242261038	10/8	G3/8	33,5	11,5	22
242261048	10/8	G1/2	35,5	15	24

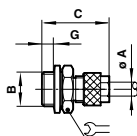

Gerade Verschraubung

Typ	Rohr außen-/innen (ØA)	Gewinde (B)	C	G	
242250405	4/2,5	M5	19,5	3	8
242250418	4/2,5	G1/8	21,5	4	13
242250605	6/4	M5	22	3	8
242250618	6/4	G1/8	24	4	13
242250638	6/4	G3/8	19	6	19
242250648	6/4	G1/2	24	7	24
242250818	8/6	G1/8	14	4	14
242250828	8/6	G1/4	17	5	17
242250838	8/6	G3/8	19	6	19
242250848	8/6	G1/2	24	7	24
242251018	10/8	G1/8	14	4	14
242251028	10/8	G1/4	17	5	17
242251038	10/8	G3/8	19	6	19
242251048	10/8	G1/2	24	7	24
242251238	12/10	G3/8	19	6	19
242251248	12/10	G1/2	24	7	24
242251548	15/12,5	G1/2	24	7	24

Lieferung inklusive Dichtung

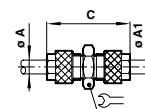

Gerade Durchgangsverbindung

Typ	Rohr außen-/innen (ØA)	Rohr außen-/innen (ØA1)	C	
240200400	4/2,5	4/2,5	27,5	8
240200600	6/4	6/4	32	12
240200806	8/6	6/4	33,5	12
240200800	8/6	8/6	35	12
240201000	10/8	10/8	39	14
240201200	12/10	12/10	43	17

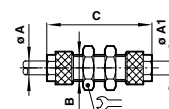

Gerade Schottverschraubung

Typ	Rohr außen-/innen (ØA)	ØA1	B	C	
240290400	4/2,5	4/2,5	M6x0,5	39,5	9
240290600	6/4	6/4	M10x1	45,5	14
240290806	8/6	6/4	M12x1	47,5	17
240290800	8/6	8/6	M12x1	48,5	17
240291000	10/8	10/8	M14x1	54	17
240291200	12/10	12/10	M16x1	57	19

EXPRESS LINKS

Rohre und Schläuche...

Unser umfangreiches Angebot an Polyamid-, Polyurethan und schweißspritzbeständigen Schläuchen finden Sie auf den

Siehe Seite 301

Weitere Informationen siehe store.norgren.com/de.
Mit unserer verbesserten Suchfunktion finden Sie alle relevanten Informationen - einfach und schnell.

PUSH-ON SCHNELLVERSCHRAUBUNGEN Serie 24

Metrisch \varnothing 4/2,5 ... 15/12,5 mm, Rohr außen/innen

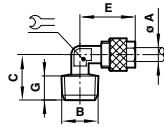

Winkelverschraubung

Typ	Rohr außen-/innen (ØA)	Gewinde (B)	C	E	G	
241450418	4/2,5	R1/8	15	18,5	7,5	8
241450618	6/4	R1/8	15	18,5	7,5	8
241450628	6/4	R1/4	19	20,5	11	8
241450638	6/4	R3/8	20,5	21	11,5	9
241450818	8/6	R1/8	16,5	20	7,5	9
241450828	8/6	R1/4	19	22	11	9
241450838	8/6	R3/8	21	23,5	11,5	9
241450848	8/6	R1/2	28	23,5	14	16
241451018	10/8	R1/8	18	24	7,5	11
241451028	10/8	R1/4	22	24	11	11
241451038	10/8	R3/8	22	25,5	11,5	11
241451048	10/8	R1/2	16	28	25,5	11
241451238	12/10	R3/8	22,5	27	11,5	13
241451248	12/10	R1/2	28	27	14	16

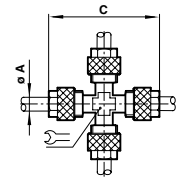

Kreuzverschraubung

Typ	Rohr außen-/innen (ØA)	C	
240900600	6/4	41,5	8
240900800	8/6	44,5	9
240901000	10/8	51	11
240901200	12/10	58	13

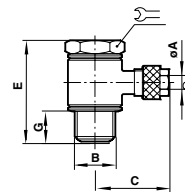

Winkel-Schwenkverschraubung

Typ	Rohr außen-/innen (ØA)	Gewinde (B)	C	E	G	
24A510405	4/2,5	M5	16,5	18	4	8
24A510418	4/2,5	G1/8	23,5	27,5	6	14
24A510605	6/4	M5	16,5	18	4	8
24A510618	6/4	G1/8	23,5	27,5	6	14
24A510628	6/4	G1/4	25,5	30	8	17
24A510638	6/4	G3/8	27	30,5	9	19
24A510818	8/6	G1/8	24,5	27,5	6	14
24A510828	8/6	G1/4	27,5	30	8	17
24A510838	8/6	G3/8	27,5	30,5	9	19
24A511028	10/8	G1/4	29,5	30	8	17
24A511238	12/10	G3/8	31,5	30,5	9	19
24A511248	12/10	G1/2	35	31,5	10	24

Lieferung inklusive Dichtring

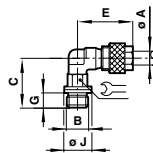
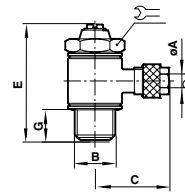

Winkelverschraubung drehbar

Typ	Rohr außen-/innen (ØA)	Gewinde (B)	C	E	G	ØJ	
242470618	6/4	G1/8	20	20,5	4	14	14
242470628	6/4	G1/4	22	20,5	5	18	17
242470818	8/6	G1/8	20	21,5	4	14	14
242470828	8/6	G1/4	23	23	5	18	17
242471028	10/8	G1/4	24	24	5	18	17

Lieferung inklusive Dichtring

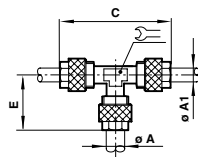

T-Verbindung

Typ	Rohr außen-/innen (ØA)	Rohr außen (ØA1)	C	E	
240600400	4/2,5	4/2,5	38,5	19,5	8
240600600	6/4	6/4	41	20,5	8
240600806	8/6	6/4	44	20,5	9
240600800	8/6	8/6	44	22	9
240601006	10/8	6/4	51	20,5	11
240601008	10/8	8/6	51	22	11
240601000	10/8	10/8	51	25,5	11
240601200	12/10	12/10	54	28	13



Winkel-Schwenkverschraubung mit Drosselrückschlagventil (Abluft regulierend)

Typ	Rohr außen-/innen (ØA)	Gewinde (B)	C	E	G	
24K510405	4/2,5	M5	16,5	24	4	8
24K510418	4/2,5	G1/8	23,5	30,5	6	14
24K510605	6/4	M5	16,5	24	4	8
24K510618	6/4	G1/8	23,5	30,5	6	14
24K510628	6/4	G1/4	25,5	30,5	8	17
24K510818	8/6	G1/8	24,5	30,5	6	14
24K510828	8/6	G1/4	27,5	35,5	8	17
24K511028	10/8	G1/4	29,5	35,5	8	17

Weitere Informationen siehe store.norgren.com/de.
Mit unserer verbesserten Suchfunktion finden Sie alle relevanten Informationen - einfach und schnell.

KLEMMRINGVERSCHRAUBUNGEN Serie 43

Metrisch \emptyset 4 ... 22 mm, Rohr außen



MATERIAL

Messing gemäß OT 58 UNI 5705 außer Dichtringe (Nylon)

Sofern nicht spezifisch gekennzeichnet sind alle Messingkomponenten vernickelt

MONTAGEHINWEIS

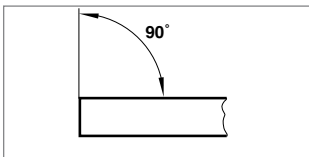

1 Rohr rechtwinklig abschneiden und außen sowie innen entgraten.

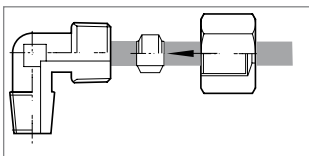

2 Bei größeren Metallrohren Dichtflächen zunächst leicht einölen. Zur Verbindung Überwurfmutter und Klemmring auf das Rohr schieben und das Rohrende bis zum Anschlag in den Verschraubungskörper drücken.

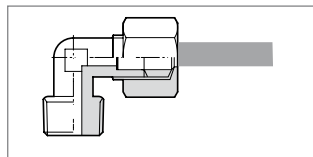

3 Überwurfmutter handfest anziehen. Rohr in Position halten und Überwurfmutter ca. 1 1/2 Umdrehungen anziehen. Vergewissern Sie sich durch Lösen der Verbindung, dass der Klemmring passgenau klemmt. Danach Überwurfmutter erneut ca. 1 1/2 Umdrehungen anziehen und durch weitere 1/4 Umdrehung fest anziehen.

Bemerkung:

Bei einem im Radius verlegten Rohr oder Schlauch muss das in die Klemmringverschraubung einzusteckende Schlauch-/Rohrende gerade ausgeführt sein. Die Länge des geraden Endstückes muss mindestens der zweifachen Höhe der Überwurfmutter entsprechen. Bei Einhaltung der Montageanleitung erzielen Sie über einen weiten Druckbereich leckagefreie Verbindungen. Zu starkes Anziehen beschädigt die Verschraubung bzw. führt zu keiner leckagefreien Verbindung.

Robuste Bauform

Ideal geeignet für allgemeine industrielle Anwendungen

Umfangreiches Produktprogramm

Anschlussgewinde von 1/8 ... 1"

Vormontiert, inklusive Klemmring, Überwurfmutter und Dichtring (falls erforderlich)

TECHNISCHE MERKMALE

Betriebsmedium:

Druckluft; Öl, Wasser und weitere Fluide, die in Niederdruckhydraulikanwendungen eingesetzt werden.

Betriebsdruck:

Abhängig vom eingesetzten Schlauchmaterial - siehe Seite 301

Betriebstemperatur:

Abhängig vom eingesetzten Schlauchmaterial - siehe ab Seite 301

Rohr-/Schlauchgrößen:

\emptyset 4, 6, 8, 10, 12, 14, 15, 16, 18, 22 mm außen

Die eingesetzten Gewinde entsprechen den folgenden Normen: ISO 7,1 kegelige Gewinde, ISO 228 zylindrische Gewinde, ISO R/226 metrische Gewinde

Schlaucharten:

Polyamid 11 oder 12, Polyurethan, Polyethylen sowie andere Schläuche*; Kupferrohr, gegläht und halb-hart nach BS2871: Part 2, doppelwandiges Stahlrohr

* in Verbindung mit Verstärkungshülse

EXPRESS LINKS

Rohre und Schläuche...

Unser umfangreiches Angebot an Polyamid-, Polyurethan- und schweißspritzerbeständigen Schläuchen finden Sie auf den

Siehe Seite 301

Weitere Informationen siehe store.norgren.com/de. Mit unserer verbesserten Suchfunktion finden Sie alle relevanten Informationen - einfach und schnell.

KLEMMRINGVERSCHRAUBUNGEN Serie 43

Metrisch \varnothing 4 ... 22 mm, Rohr außen

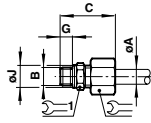

Gerade Verschraubung

Typ	Rohr außen (ØA)	Gewinde (B)	C	G	ØJ		
432250418	4	G1/8	26	7,5	14	10	13
432250618	6	G1/8	27	7,5	14	13	13
432250628	6	G1/4	30,5	9,5	18	13	17
432250818	8	G1/8	30	7,5	14	14	13
432250828	8	G1/4	32,5	9,5	18	14	17
432250838	8	G3/8	36,5	13	21	14	22
432251028	10	G1/4	35	9,5	18	19	17
432251038	10	G3/8	39	13	21	19	22
432251438	14	G3/8	39,5	13	21	24	22
432251448	14	G1/2	41,5	14,5	26	24	27
432252268	22	G3/4	48	15,5	33	36	32
432252288	22	G1	51	17,5	41	36	41

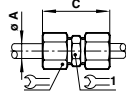

Gerade Durchgangsverbindung

Typ	Rohr außen (ØA)	C		
430200400	4	33	10	10
430200600	6	36	13	11
430200800	8	40	14	13
430201000	10	45,5	19	16
430201200	12	46,5	22	18
430201400	14	47	24	21
430201500	15	51	24	21
430201600	16	52	27	22
430201800	18	54	30	26
430202200	22	57	36	30

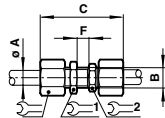

Gerade Schottverschraubung

Typ	Rohr außen (ØA)	B	C	F			
430290400	4	M8x1,0	49	12	10	13	10
430290600	6	M10x1,0	53	12,5	13	14	13
430290800	8	M12x1,0	57	12,5	14	17	14
430291000	10	M16x1,5	64	13	19	22	19
430291200	12	M18x1,5	70	17	22	22	22
430291400	14	M20x1,5	72	19	24	24	24

Minimale Wandstärke 3 mm

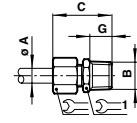

Gerade Verschraubung

Typ	Rohr außen (ØA)	Gewinde (B)	C	G		
431250418	4	R1/8	26,5	7,5	10	10
431250428	4	R1/4	29,5	11	10	14
431250618	6	R1/8	28	7,5	13	11
431250628	6	R1/4	31,5	11	13	14
431250638	6	R3/8	32	11,5	13	17
431250818	8	R1/8	30	7,5	14	13
431250828	8	R1/4	33,5	11	14	14
431250838	8	R3/8	34	11,5	14	17
431251028	10	R1/4	36	11	19	16
431251038	10	R3/8	36,5	11,5	19	17
431251048	10	R1/2	38	13	19	21
431251228	12	R1/4	36,5	11	22	18
431251238	12	R3/8	37	11,5	22	18
431251248	12	R1/2	38,5	13	22	21
431251438	14	R3/8	38,5	11,5	24	20
431251448	14	R1/2	39,5	13	24	21
431251548	15	R1/2	39,5	13	24	21
431251648	16	R1/2	42	13	27	22
431251668	16	R3/4	43,5	14,5	27	27
431251848	18	R1/2	42,5	13	30	24
431251868	18	R3/4	44	14,5	30	27
431252248	22	R1/2	45	13	36	30
431252268	22	R3/4	46,5	14,5	36	30

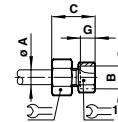

Gerade Aufschraubverschraubung

Typ	Rohr außen (ØA)	Gewinde (B)	C	G		
432260418	4	G1/8	25	8,5	14	10
432260618	6	G1/8	26	8,5	14	13
432260628	6	G1/4	28,5	11	17	13
432260818	8	G1/8	28	8,5	14	14
432260828	8	G1/4	30,5	11	17	14
432260838	8	G3/8	31	11,5	20	14
432261028	10	G1/4	33	11	17	19
432261038	10	G3/8	33,5	11,5	20	19
432261048	10	G1/2	35,5	13,5	24	19
432261228	12	G1/4	33,5	11	18	22
432261238	12	G3/8	34	11,5	20	22
432261248	12	G1/2	36	13,5	24	22
432261438	14	G3/8	33,5	20	24	11,5
432261448	14	G1/2	36	24	24	13,5
432261548	15	G1/2	36,5	24	24	13,5
432261648	16	G1/2	38,5	24	27	13,5
432261668	16	G3/4	40	30	27	14,5
432261848	18	G1/2	39	24	30	13,5
432261868	18	G3/4	40,5	30	30	14,5
432262268	22	G3/4	41	30	36	14,5

Weitere Informationen siehe store.norgren.com/de.
Mit unserer verbesserten Suchfunktion finden Sie alle relevanten Informationen - einfach und schnell.

KLEMMRINGVERSCHRAUBUNGEN Serie 43

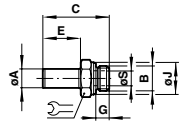

Metrisch \varnothing 4 ... 22 mm, Rohr außen

Einschraub-Steckstutzen

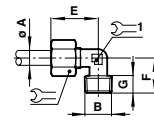
Typ	Zapfen außen (ØA)	Gewinde (B)	C	E	G	ØJ	ØS	
432150618	6	G1/8	27,5	16	6,5	14	4	10
432150628	6	G1/4	31	16	8	18	4	13
432150818	8	G1/8	31,5	19	6,5	14	5,5	14
432150828	8	G1/4	34	19	8	18	6	19
432150838	8	G3/8	38	19	11	21	6	22
432151028	10	G1/4	35	20	8	18	8	24
432151038	10	G3/8	39	20	11	21	8	24
432151438	14	G3/8	40	21	11	21	11	27
432151448	14	G1/2	42	21	12	26	12	30



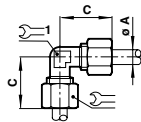

Winkel-Einschraubverschraubung

Typ	Rohr außen (ØA)	Gewinde (B)	E	F	G		 1
431450418	4	R1/8	21,5	15	7,5	10	8
431450618	6	R1/8	26	18	7,5	13	9
431450628	6	R1/4	24	19	11	13	9
431450818	8	R1/8	30	18	7,5	14	11
431450828	8	R1/4	30	22	11	14	11
431450838	8	R3/8	30,5	24	11,5	14	13
431451028	10	R1/4	33	23,5	11	19	13
431451038	10	R3/8	33	24	11,5	19	13
431451048	10	R1/2	35	25	13	19	14
431451228	12	R1/4	35,5	24	11	22	14
431451238	12	R3/8	35,5	24,5	11,5	22	14
431451248	12	R1/2	35,5	25	13	22	14
431451438	14	R3/8	38,5	26	11,5	24	17
431451448	14	R1/2	38,5	28,5	13	24	17
431451548	15	R1/2	38,5	28,5	13	24	17
431451648	16	R1/2	39,5	28	13	27	17
431451848	18	R1/2	40,5	29,5	13	30	20
431451868	18	R3/4	40,5	32	11,5	30	20
431452268	22	R3/4	43	34	11,5	36	27



Winkelverbindung

Typ	Rohr außen (ØA)	C		 1
430400400	4	21,5	10	8
430400600	6	26	13	9
430400800	8	30	14	11
430401000	10	33	19	13
430401200	12	35,5	22	14
430401400	14	36,5	24	17
430401500	15	37,5	24	17
430401600	16	39	27	17
430401800	18	40,5	30	20
430402200	22	43	36	27

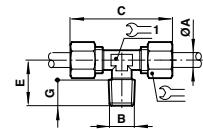

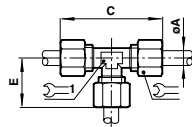

T-Verschraubung

Typ	Rohr außen (ØA)	Gewinde (B)	C	E	G		 1
431650418	4	R1/8	42	15	7,5	10	8
431650618	6	R1/8	48	16,5	7,5	13	9
431650628	6	R1/4	48	20,5	11	13	9
431650818	8	R1/8	56	16,5	7,5	14	12
431650828	8	R1/4	56	20,5	11	14	12
431650838	8	R3/8	60	23	11,5	14	13
431651028	10	R1/4	64	22,5	11	19	13
431651038	10	R3/8	64	23,5	11,5	19	13
431651048	10	R1/2	68	27	13	19	14
431651228	12	R1/4	68	24,5	11	22	14
431651238	12	R3/8	71	24,5	11,5	22	14
431651248	12	R1/2	71	25	13	22	14
431651438	14	R3/8	77	26	11,5	24	17
431651448	14	R1/2	77	28,5	13	24	17
431651548	15	R1/2	77	28,5	13	24	17
431651648	16	R1/2	79	28	13	27	17
431651848	18	R1/2	81	29,5	13	30	20
431651868	18	R3/4	81	32	14,5	30	20
431652268	22	R3/4	86	34	11,5	36	27



T-Verbindung

Typ	Rohr außen (ØA)	C	E		 1
430600400	4	43	21,5	10	8
430600600	6	48	24	13	9
430600800	8	57	28,5	14	12
430601000	10	64	32	19	13
430601200	12	70	35	22	14
430601400	14	77	38,5	24	18
430601500	15	77	38,5	24	18
430601600	16	78	39	27	17
430601800	18	81	40,5	30	20
430602200	22	86	43	36	27

Weitere Informationen siehe store.norgren.com/de.
Mit unserer verbesserten Suchfunktion finden Sie alle relevanten Informationen - einfach und schnell.

KLEMMRINGVERSCHRAUBUNGEN Serie 43

Metrisch \varnothing 4 ... 22 mm, Rohr außen

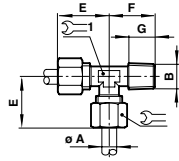

T-Verschraubung, seitlich

Typ	Rohr außen (ØA)	Gewinde (B)	E	F	G		
431750418	4	R1/8	15	21	7,5	10	8
431750618	6	R1/8	19	24	7,5	13	9
431750628	6	R1/4	20	26	11	13	9
431750818	8	R1/8	18	26	7,5	14	12
431750828	8	R1/4	20	26	11	14	12
431750838	8	R3/8	23	26	11,5	14	13

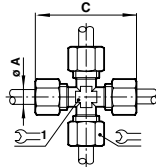

Kreuzverbindung

Typ	Rohr außen (ØA)	C		
430900400	4	46	10	8
430900600	6	48	13	8
430900800	8	58	14	11
430901000	10	66	19	13
430901200	12	74	22	17
430901400	14	74	24	17



Verstärkungshülse (für Kunststoffrohre)

Typ	Rohr außen-/innen (ØA)	C	ØD
430330403	4/2,7	13,5	3,8
430330604	6/4	13,5	5
430330806	8/6	16,5	7
430331008	10/8	17,5	9
430331209	12/9	19,5	11
430331210	14/10	19	11
430331412	14/12	21,5	13,5
430331512	15/12,5	21,5	14
430331613	16/13	22,5	15
430331815	18/15	23,5	17,5
430331816	18/16	23,5	17,5
430332218	22/18	25	19

Material Messing, blank

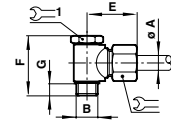

Winkel-Schwenkverschraubung

Typ	Rohr außen (ØA)	Gewinde (B)	E	F	G		
43A510418	4	G1/8	22,5	31	8	10	14
43A510618	6	G1/8	23,5	31	8	13	14
43A510628	6	G1/4	26,5	33,5	6	13	17
43A510818	8	G1/8	28,5	31	8	14	14
43A510828	8	G1/4	28,5	33,5	6	14	17
43A510838	8	G3/8	30	34,5	8	14	19
43A511028	10	G1/4	32,5	33,5	7	19	17
43A511038	10	G3/8	32,5	34,5	8	19	19
43A511428	14	G1/4	36,5	44	8	24	17
43A511438	14	G3/8	36,5	46	9	24	22
43A511448	14	G1/2	36,5	49	11	24	24
43A512268	22	G3/4	46	64	12	36	32

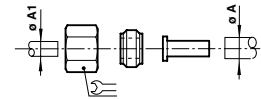

Reduzieradapter

Typ	Rohr außen (ØA)	Rohr außen (ØA1)	
430280604	6	4	13
430280806	8	6	14
430281008	10	8	19
430281210	12	10	22
430281412	14	12	24

Klemmring und Reduzierhülse Messing blank

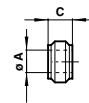

Universal-Klemmring

Typ	Rohr außen (ØA)	C
430020400	4	6
430020600	6	6,5
430020800	8	7
430021000	10	8
430021200	12	8,5
430021400	14	8,5
430021500	15	8,5
430021600	16	9
430021800	18	9,5
430022200	22	10

Material Messing, blank

Weitere Informationen siehe store.norgren.com/de.
Mit unserer verbesserten Suchfunktion finden Sie alle relevanten Informationen - einfach und schnell.

VERSCHRAUBUNGSZUBEHÖR

M5, 1/8 ... 1"



Geeignet für alle entsprechenden Industrieanwendungen

Erhöhter Korrosionsschutz durch vernickelte Oberfläche

Platzeinsparung durch kompakte Bauform

Kupfer-/Kunststoffdichtringe an zylindrischen Gewinden

TECHNISCHE MERKMALE

Betriebsmedium:

Druckluft/Vakuum, Flüssigkeiten, kompatibel mit den angegebenen Materialien

Betriebsdruck:

Abhängig vom eingesetzten Leitungsmaterial. Schwenkverschraubungen mit Hohlverschraubung limitiert auf 18 bar (Ausführung ohne Drosselfunktion) und 10bar (Ausführung mit Drosselfunktion)

Betriebstemperatur:

Generell begrenzt durch das verwendete Verrohrungsmaterial außer bei Einsatz von Kunststoffdichtringen (Drosselschrauben und M5-Einheiten). In diesen Fällen ist die Temperatur auf +70°C eingeschränkt.

MATERIAL

Verbindungskörper: Stangenmaterial : Messing entsprechend BS2874; 1986 (CZ121), vernickelt

Stanzteile: Messing entsprechend BS2872; 1969 (CZ122), vernickelt

Dichtscheiben: Kupfer (Acetal für M5-Teile)

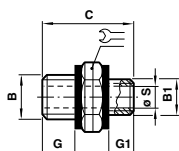

Doppelnippel

Typ	Gewinde (B)	Gewinde (B1)	C	G	G1	ØS	
160200505	M5	M5	11,5	4	4	2	8
160201805	G1/8	M5	14,5	6	4	2	14
160201818	G1/8	G1/8	16,5	6	6	5,5	14
160202818	G1/4	G1/8	19	8	6	5,5	17
160202828	G1/4	G1/4	21	8	8	8	17
160203828	G3/8	G1/4	22	9	8	8	19
160203838	G3/8	G3/8	23	9	9	11	19
160204828	G1/2	G1/4	23,5	10	8	8	24
160204838	G1/2	G3/8	24,5	10	9	11	24
160204848	G1/2	G1/2	25,5	10	10	15	24
160206848	G3/4	G1/2	27,5	12	10	15	30
160206868	G3/4	G3/4	53	14,5	14,5	18	32
160208868	G1	G3/4	58	17,5	14,5	18	41
160208888	G1	G1	61	17,5	17,5	25	41

Lieferung inklusive Dichtringe

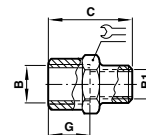

Muffe/Reduziermuffe

Typ	Gewinde (B)	Gewinde (B1)	C	G	
160220505	M5	M5	11	11	8
160221805	G1/8	M5	13	7,5	14
160221818	G1/8	G1/8	15	15	14
160222818	G1/4	G1/8	19	9,5	17
160222828	G1/4	G1/4	22	22	17
160223818	G3/8	G1/8	20	10,5	22
160223828	G3/8	G1/4	23	10,5	22
160223838	G3/8	G3/8	24	24	22
160224818	G1/2	G1/8	24	13	24
160224828	G1/2	G1/4	25	13	24
160224838	G1/2	G3/8	27,5	13	24
160224848	G1/2	G1/2	30	30	26
160226848	G3/4	G1/2	30	14,5	30
160226868	G3/4	G3/4	31	31	32
160228868	G1	G3/4	39	17	40
160228888	G1	G1	45,5	46,5	41

Weitere Informationen siehe store.norgren.com/de. Mit unserer verbesserten Suchfunktion finden Sie alle relevanten Informationen - einfach und schnell.

VERSCHRAUBUNGSZUBEHÖR

M5, 1/8 ... 1"

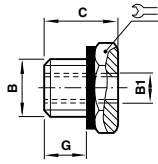

Reduziernippel

Typ	Außen- gewinde (B)	Innengewinde (B1)	C	G	
160231805	G1/8	M5	10,5	6	14
160232818	G1/4	G1/8	13	8	17
160233818	G3/8	G1/8	14	9	19
160233828	G3/8	G1/4	14	9	19
160234818	G1/2	G1/8	15,5	10	24
160234828	G1/2	G1/4	15,5	10	24
160234838	G1/2	G3/8	15,5	10	24
160236828	G3/4	G1/4	23	14	32
160236838	G3/4	G3/8	17,5	12	30
160236848	G3/4	G1/2	17,5	12	30

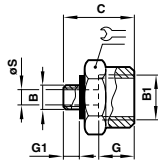

Vergrößerungsrippel

Typ	Außen- gewinde (B)	Innen- gewinde (B1)	C	G	G1	ØS	
160230518	M5	G1/8	14,5	4	7,5	2	14
160231828	G1/8	G1/4	19,5	6	9,5	5,5	17
160231838	G1/8	G3/8	21	6	10,5	5,5	22
160232838	G1/4	G3/8	22,5	8	10,5	8	22
160232848	G1/4	G1/2	26	8	13	8	26
160233848	G3/8	G1/2	27	9	13	11	26
160234868	G1/2	G3/4	38	11,5	16,5	13,5	32

Lieferung inklusive Dichtung

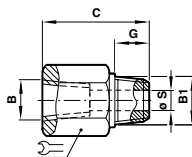

Adapter (NPT-Gewinde)

Typ	Innengewinde NPTF (B)	Außengewinde (B1)	C	G	ØS	
154231818	1/8 NPT	R1/8	27,5	9,5	4,5	15
154232828	1/8 NPT	R1/4	36	11	7,5	19
154233838	3/8 NPT	R3/8	38	12,5	9,5	22
154234848	1/2 NPT	R1/2	47	16	13	27

Typ	Innen- gewinde (B)	Außen- gewinde NPT (B1)	C	G	ØS	
172232828	G1/4	1/8 NPT	33,5	14,5	7,5	19
172233838	G3/8	3/8 NPT	33,5	14,5	9,5	24

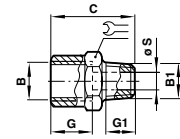

Reduziernippel

REDUZIE- RUNG Typ	Außen- gewinde (B)	Innen- gewinde (B1)	C	G	G1	ØS	
150231818	R1/8	G1/8	20	7,5	7,5	5,5	14
150232818	R1/4	G1/8	16	11	7,5	5,5	14
150232828	R1/4	G1/4	26	11	9,5	8	17
150233818	R3/8	G1/8	16,5	11,5	7,5	5,5	17
150233828	R3/8	G1/4	16,5	11,5	9,5	8	17
150233838	R3/8	G3/8	27,5	11,5	10,5	11	22
150234818	R1/2	G1/8	19,5	14	7,5	5,5	22
150234828	R1/2	G1/4	19,5	14	9,5	8	22
150234838	R1/2	G3/8	19,5	14	10,5	11	22
150234848	R1/2	G1/2	33	14	13	15	26
150236828	R3/4	G1/4	29,5	18,5	11	11,5	27
150236838	R3/4	G3/8	23,5	16,5	10,5	11	27
150236848	R3/4	G1/2	23,5	16,5	13	15	27
150238848	R1	G1/2	26,5	19	13	15	34
150238868	R1	G3/4	26,5	19	14,5	19	34

Vergrößerungsrippel

Typ	Außen- gewinde (B)	Innen- gewinde (B1)	C	G	G1	ØS	
150231828	R1/8	G1/4	22	7,5	9,5	5	17
150231838	R1/8	G3/8	22,5	7,5	10,5	5	22
150231848	R1/8	G1/2	31	8,5	15	5	27
150232838	R1/4	G3/8	27	11	10,5	8	22
150232848	R1/4	G1/2	30	11	13	8	26
150233848	R3/8	G1/2	30,5	11,5	13	11	26
150233868	R3/8	G3/4	38,5	12,5	16,5	11	32
150234868	R1/2	G3/4	35	14	14,5	15	32
150236888	R3/4	G1	45	19	19	18	41

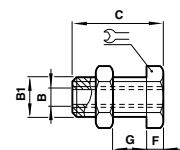

Gerade Schottverschraubung

Typ	Innen- gewinde (B)	Außen- gewinde (B1)	C	F	G max.	
160290005	M5	M10X1,0	14	3,5	7	14
160290018	G1/8	M16X1,5	18	4	10	22
160290028	G1/4	M20X1,5	25	4	16	27
160290038	G3/8	M26X1,5	26	5	15	32
160290048	G1/2	M28X1,5	33	6	21	36
160290068	G3/4	M33X1,5	36,5	6	22,5	41
160290088	G1	M42X1,5	41,5	8	24,5	46
1602900A8	G1 1/4	M48X1,5	50	8	29,5	55

Lieferung inklusive Kontermutter

Weitere Informationen siehe store.norgren.com/de.
Mit unserer verbesserten Suchfunktion finden Sie alle relevanten Informationen - einfach und schnell.

VERSCHRAUBUNGSZUBEHÖR

M5, 1/8 ... 1"

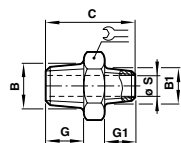

Doppelnippel

Typ	Gewinde (B)	Gewinde (B1)	C	G	G1	ØS	
150201818	R1/8	R1/8	19,5	7,5	7,5	5,5	12
150202818	R1/4	R1/8	23,5	11	7,5	5,5	14
150202828	R1/4	R1/4	27	11	11	6,4	14
150203818	R3/8	R1/8	24	11,5	7,5	5,5	17
150203828	R3/8	R1/4	27,5	11,5	11	8	17
150203838	R3/8	R3/8	28	11,5	11,5	11	17
150204818	R1/2	R1/8	27	14	7,5	5,5	22
150204828	R1/2	R1/4	30,5	14	11	8	22
150204838	R1/2	R3/8	31	14	11,5	11	22
150204848	R1/2	R1/2	33,5	14	14	15	22
150206848	R3/4	R1/2	37,5	16	14	15	27
150206868	R3/4	R3/4	40	16,5	16,5	19	27
150208868	R1	R3/4	43	19	16,5	19	34
150208888	R1	R1	45,5	19	19	23	34

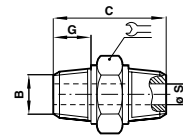

Doppelnippel

Typ	Außen-gewinde (A)	Außen-gewinde NPTF (B)	C	ØD	G	G1	
154201818	R1/8	1/8 NPT	27	4,5	9,5	9,5	11
154202828	R1/4	1/8 NPT	3,5	7,5	11	14,5	14
154203838	R3/8	3/8 NPT	37	9,5	12,5	14,5	17
154204848	R1/2	1/2 NPT	46,5	12,5	16	19	22

Adapterverschraubungen ermöglichen die Verbindung zwischen Komponenten und dem System über BSP- oder NPT-Gewinde.

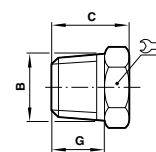

Stopfen

Typ	Gewinde (B)	C	G	
150050028	R1/4	16,5	11	14
150050038	R3/8	19	12,5	17
150050048	R1/2	22,5	16	22
150050068	R3/4	27	19	27
150050088	R1	30	22	36

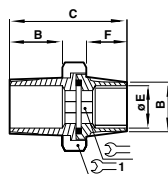

Lösbarer Doppelnippel

Typ	Außengewinde (B)	C	ØE	F		1
150331818	R1/8	33,5	15	10	5	15
150332828	R1/4	42	18,5	13	8	24
150333838	R3/8	43	19	13	10	27
150334848	R1/2	52	23	17,5	14	30
150336868	R3/4	56,5	25	19	17	38
150338888	R1	68	29	23	19	46

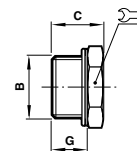

Stopfen

Typ	Gewinde (B)	C	G	
160050005	M5	7,5	4	8
160050018	G1/8	10	6,5	14
160050028	G1/4	13	9	17
160050038	G3/8	13,5	9,5	19
160050048	G1/2	14,5	10	24
160050068	G3/4	16	11	30
160050088	G1	17	12	40

Lieferung inklusive Dichtring

Weitere Informationen siehe store.norgren.com/de.
Mit unserer verbesserten Suchfunktion finden Sie alle relevanten Informationen - einfach und schnell.

VERSCHRAUBUNGZUBEHÖR

M5, 1/8 ... 1"

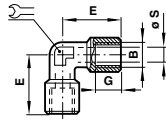

Winkelstück

Typ	Innengewinde (B)	E	G	ØS	
160420018	G1/8	21	7	5,5	12
160420028	G1/4	25,5	9,5	8	13
160420038	G3/8	28	11,5	11	16
160420048	G1/2	32	15	15	20
160420068	G3/4	36,5	14,5	19	27

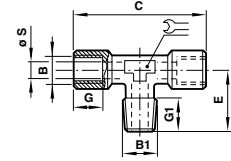

T-Verteilerstück

Typ	Außen- gewinde (B1)	Innen- gewinde (B)	C	E	G	G1	ØS	
150690018	R1/8	G1/8	39	17,5	8,5	8	6	12
150690028	R1/4	G1/4	49	23	11	11	8	13
150690038	R3/8	G3/8	54	25,5	12	11,5	11	16
150690048	R1/2	G1/2	64	29	15	14	15	20

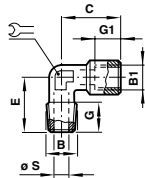

Winkelstück

Typ	Außen- gewinde (B)	Innen- gewinde (B1)	C	E	G	G1	ØS	
150430018	R1/8	G1/8	21	18,5	8	7	5,5	12
150430028	R1/4	G1/4	25,5	24	11	9,5	8	13
150430038	R3/8	G3/8	28	27	11,5	11,5	11	16
150430048	R1/2	G1/2	32	29,5	14	13	15	20
150430068	R3/4	G3/4	36,5	32	14,5	14,5	19	27

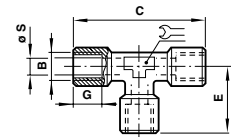

T-Verteilerstück

Typ	Innengewinde (B)	C	E	G	ØS	
160620018	G1/8	39	19,5	8,5	6	12
160620028	G1/4	49	14,5	11	8	13
160620038	G3/8	54	27	12	11	16
160620048	G1/2	64	29	15	15	20
160620068	G3/4	73	36,5	14,5	19	27

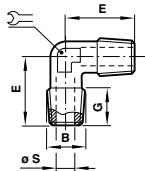

Winkelstück

Typ	Gewinde (B)	E	G	ØS	
150400018	R1/8	18,5	7,5	6	12
150400028	R1/4	24	11	8	13
150400038	R3/8	27	12	11	16
150400048	R3/8	29,5	14	15	20

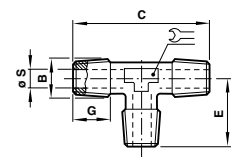

T-Verteilerstück

Typ	Gewinde (B)	C	E	G	ØS	
150600028	R1/4	46	23	11	8	13

Weitere Informationen siehe store.norgren.com/de.
Mit unserer verbesserten Suchfunktion finden Sie alle relevanten Informationen - einfach und schnell.

VERSCHRAUBUNGSZUBEHÖR

M5, 1/8 ... 1"

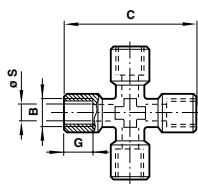

Kreuzverteilerstück

Typ	Innengewinde (B)	C	G	ØS
160920018	G1/8	39	8,5	6
160920028	G1/4	50	11	8
160920038	G3/8	56	12	11
160920048	G1/2	64	15	15

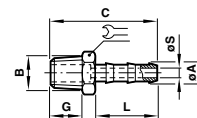

Einschraub-Schlauchtülle

Typ	Schlauch Innen mm (ØA)	Gewinde (B)	C	G	L	ØS min.	
291170418	4	R1/8	32	7,5	19,5	3,2	12
291170618	6	R1/8	32	7,5	19,5	3,2	12
291170628	6	R1/4	35,5	11	19,5	3,2	14
291170718	7	R1/8	32	7,5	19,5	5	12
291170728	7	R1/4	35,5	11	19,5	6	14
291170738	7	R3/8	36	11,5	19,5	6	17
291170828	8	R1/4	35,5	11	19,5	7,5	14
291170838	8	R3/8	36	11,5	19,5	7,5	17
291170918	9	R1/8	36	8,5	22,5	5	13
291170928	9	R1/4	41	12,5	22,5	7,6	14
291170938	9	R3/8	42,5	14	22,5	7,6	17
291170948	9	R1/2	45,5	17	22,5	7,6	22
291171018	10	R1/8	36	8,5	22,5	8,8	13
291171028	10	R1/4	35,5	11	19,5	7,5	14
291171038	10	R3/8	36	11,5	19,5	7,5	17
291171238	12	R3/8	36	11,5	19,5	9,5	17
291171638	16	R3/8	36	11,5	19,5	11	19
291171648	16	R1/2	39	14	19,5	12,5	22
291171668	16	R3/4	43,5	16,5	19,5	14,5	27
291172568	25	R3/4	63,5	18,5	38	18	27
291172588	25	R1	67,5	21,5	38	22	35
291173288	32	R1	72,5	21,5	43	24	35

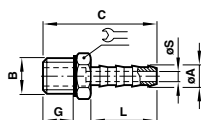

Einschraub-Schlauchtülle

Typ	Schlauch Innen mm (ØA)	Gewinde (B)	C	G	L	ØS min.	
292170305	3	M5	15,5	3,5	7,5	2	8
292170418	4	G1/8	36,5	7,5	22,5	3,3	14
292170618	6	G1/8	36,5	7,5	22,5	5	14
292170628	6	G1/4	40,5	10	22,5	5	19
292170918	9	G1/8	36,5	7,5	22,5	7,5	14
292170928	9	G1/4	40,5	10	22,5	7,5	19
292170938	9	G3/8	43	11,5	22,5	7,5	22
292170948	9	G1/2	47	15	22,5	7,5	27
292171968	19	G3/4	67,5	16,5	38	17,5	32

Lieferung inklusive Dichtring

Weitere Informationen siehe store.norgren.com/de.
Mit unserer verbesserten Suchfunktion finden Sie alle relevanten Informationen - einfach und schnell.

VERSCHRAUBUNGSZUBEHÖR

M5, 1/8 ... 1"

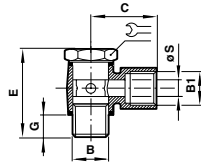

Winkel-Schwenkverbindung

Typ	Außen- gewinde (B)	Innen- gewinde (B1)	C	E	G	ØS	
16A511818	G1/8	G1/8	21	29	5	6	14
16A512828	G1/4	G1/4	28	32	6	7,6	17
16A513838	G3/8	G3/8	31	45	9,5	9,6	22
16A514848	G1/2	G1/2	47	47	12	9,6	27

Zylindrisches Innen- und Außengewinde

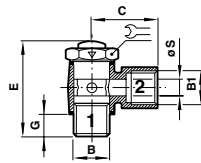

Winkel-Schwenkverschraubung mit Drosselrückschlagventil, (Abluft)

Typ	Außen- gewinde (B)	Innen- gewinde (B1)	C	E	G	ØS	
16K511818	G1/8	G1/8	21	34	5	6	14
16K512828	G1/4	G1/4	28	37	6	7,6	17
16K513838	G3/8	G3/8	31	52	9,5	9,6	22
16K514848	G1/2	G1/2	47	58	12	9,6	27

Betriebsdruck bis 10 bar max.

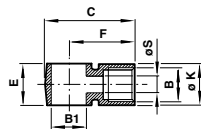

Schwenkverschraubungskörper

Typ	Innen- gewinde B	Gewinde B1	C	E	F	ØK	ØS
160511818	G1/8	1/8"	28	14	21	13	6
160512828	G1/4	1/4"	37	16	28	16	7,6
160513838	G3/8	3/8"	42	20,5	31	20,5	9,6
160514848	G1/2	1/2"	61	22	47	24,5	9,6

Hohlschraube siehe unter PNEUFIT Push-In Schnellsteckverbindungen

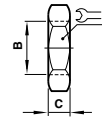

Mutter

Typ	Gewinde B	C	
36054601	G1/8	5	13
36054602	G1/4	6,5	17
36054603	G3/8	6,5	22
36054604	G1/2	6,5	27
36054606	G3/4	7	32

Material Messing, blank

Weitere Informationen siehe store.norgren.com/de.
Mit unserer verbesserten Suchfunktion finden Sie alle relevanten Informationen - einfach und schnell.

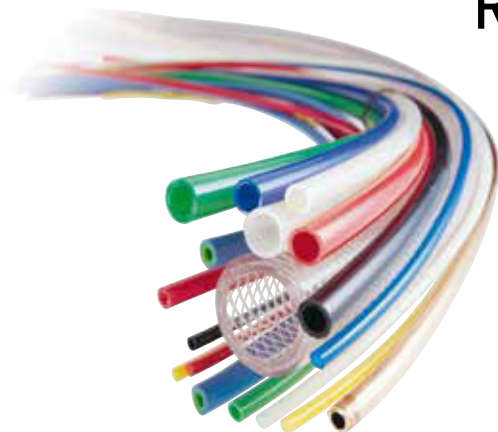

ROHRE UND SCHLÄUCHE

3 ... 16 mm außen Ø

Auswahl in mehreren Farben

Neben allgemeinen industriellen Anwendungen ist Polyamid für die Anwendung in Druckluftbremsystemen von Nutzfahrzeugen geeignet und entspricht DIN 74324. (Anwendbare Außendurchmesser: 6, 8, 10, 12, 16 mm)

Länge von 25 m wird in Kartons geliefert, dadurch gut geschützt und optimal lagerbar

Polyurethanschlauch mit ausgezeichneter Flexibilität

MATERIAL

Polyamidrohre: Nylon (Polyamid), Typ PA12, licht-, alterungs- und wärmestabilisiert. Entspricht der Norm DIN 74324

Polyurethanschläuche: Licht-, alterungs- und wärmestabilisiert mit einer Shorehärte von Shore D 52

TECHNISCHE MERKMALE

Betriebsmedium:

Druckluft. Bei Anwendungen mit anderen Medien kontaktieren Sie bitte unseren Technischen Service

Betriebsdruck:

Siehe Tabelle unten

Maximale Betriebsdrücke und Biegeradien

Außen mm		4	5	6	8	10	12	14	16
Max. Druck (bar)*	Polyamid	31	33	27	19	19	19	16	19
bei -40°C bis +20°C	Polyurethan	10	11	9	9	9	9	-	-
Min. Biegeradius mm	Polyamid	25	25	30	40	60	60	80	95
	Polyurethan	6	7	9	16	17	25	-	-

Maximale Dauerbetriebstemperatur: Polyamid +80°C, Polyurethan +60°C.

* Bei höheren Dauertemperaturen untenstehenden Korrekturfaktor beachten.

Betriebsdruck/Temperatur-Umrechnungsfaktor

Betriebstemperatur	Faktor (Polyamid)	Faktor (Polyurethan)
-40°C ... +20°C	1,00	1,00
+30°C	0,83	0,85
+40°C	0,75	0,70
+50°C	0,64	0,60
+60°C	0,57	0,50
+80°C	0,47	-

Um den Arbeitsdruck bei verschiedenen Temperaturen zu berechnen, multiplizieren Sie den Arbeitsdruck bei Temperaturen zwischen -40° und +20°C mit dem in der Tabelle angegebenen Faktor. Max. Dauerbetriebstemperatur: Polyamid +80°C Polyurethan +60°C

Rohr-/Schlauchgrößen (metrisch)

Außen mm	3	4	5	6	8	10	12	14	16
Polyamid	-	•	•	•	•	•	•	•	•
Polyurethan	•	•	•	•	•	•	•	-	•

Weitere Informationen siehe store.norgren.com/de.
Mit unserer verbesserten Suchfunktion finden Sie alle relevanten Informationen - einfach und schnell.

ROHRE UND SCHLÄUCHE

3 ... 16 mm außen Ø



POLYAMIDROHRE Farbe	Länge (m)	Rohr außen- /innen								
		4/2,5*	5/3*	6/4	8/6	10/7,5	12/9	14/11*	16/12	
Natur	25	PA2-0004025C	PA2-0005025C	PA2-0006025C	PA2-0008025C	PA2-0010025C	PA2-0012025C	PA2-0014025C	PA2-0016025C	
Natur	100	PA2-0004100		PA2-0006100	PA2-0008100	PA2-0010100	PA2-0012100			
Rot	25	PA2-0104025C	PA2-0105025C	PA2-0106025C	PA2-0108025C	PA2-0110025C	PA2-0112025C	PA2-0114025C	PA2-0116025C	
Rot	100	PA2-0104100		PA2-0106100	PA2-0108100	PA2-0110100	PA2-0112100			
Grün	25	PA2-0204025C	PA2-0205025C	PA2-0206025C	PA2-0208025C	PA2-0210025C	PA2-0212025C	PA2-0214025C	PA2-0216025C	
Grün	100	PA2-0204100		PA2-0206100	PA2-0208100	PA2-0210100	PA2-0212100			
Gelb	25	PA2-0304025C	PA2-0305025C	PA2-0306025C	PA2-0308025C	PA2-0310025C	PA2-0312025C	PA2-0314025C	PA2-0316025C	
Gelb	100	PA2-0304100		PA2-0306100	PA2-0308100	PA2-0310100	PA2-0312100			
Blau	25	PA2-0504025C	PA2-0505025C	PA2-0506025C	PA2-0508025C	PA2-0510025C	PA2-0512025C	PA2-0514025C	PA2-0516025C	
Blau	100	PA2-0504100		PA2-0506100	PA2-0508100	PA2-0510100	PA2-0512100			
Schwarz	25	PA2-0704025C	PA2-0705025C	PA2-0706025C	PA2-0708025C	PA2-0710025C	PA2-0712025C	PA2-0714025C	PA2-0716025C	
Schwarz	100	PA2-0704100		PA2-0706100	PA2-0708100	PA2-0710100	PA2-0712100			
Silber	25	PA2-0904025C	PA2-0905025C	PA2-0906025C	PA2-0908025C	PA2-0910025C	PA2-0912025C	PA2-0914025C	PA2-0916025C	
Silber	100	PA2-0904100		PA2-0906100	PA2-0908100	PA2-0910100	PA2-0912100			

Bemerkung: Der Buchstabe „C“ als letzte Stelle der Teilenummer verweist auf eine kartonweise Verpackung. * Rohrdurchmesser entspricht nicht DIN 74324.



POLYURETHANSCHLÄUCHE Farbe	Länge (m)	Rohr außen-/ innen								
		3/2	4/2,5	5/3	6/4	8/5,5	10/7	12/8	16/11	
Natur	25	PU2-0003025C	PU2-0004025C	PU2-0005025C	PU2-0006025C	PU2-0008025C	PU2-0010025C	PU2-0012025C	PU2-0016025C	
Natur	100		PU2-0004100		PU2-0006100	PU2-0008100	PU2-0010100	PU2-0012100		
Rot	25		PU2-0104025C	PU2-0105025C	PU2-0106025C	PU2-0108025C	PU2-0110025C	PU2-0112025C		
Rot	100		PU2-0104100		PU2-0106100	PU2-0108100	PU2-0110100	PU2-0112100		
Grün	25		PU2-0204025C	PU2-0205025C	PU2-0206025C	PU2-0208025C	PU2-0210025C	PU2-0212025C		
Grün	100		PU2-0204100		PU2-0206100	PU2-0208100	PU2-0210100	PU2-0212100		
Gelb	25		PU2-0304025C	PU2-0305025C	PU2-0306025C	PU2-0308025C	PU2-0310025C	PU2-0312025C		
Gelb	100		PU2-0304100		PU2-0306100	PU2-0308100	PU2-0310100	PU2-0312100		
Blau	25	PU2-0503025C	PU2-0504025C	PU2-0505025C	PU2-0506025C	PU2-0508025C	PU2-0510025C	PU2-0512025C	PU2-0516025C	
Blau	100		PU2-0504100		PU2-0506100	PU2-0508100	PU2-0510100	PU2-0512100		
Schwarz	25		PU2-0704025C	PU2-0705025C	PU2-0706025C	PU2-0708025C	PU2-0710025C	PU2-0712025C		
Schwarz	100		PU2-0704100		PU2-0706100	PU2-0708100	PU2-0710100	PU2-0712100		
Silber	25		PU2-0904025C		PU2-0906025C	PU2-0908025C	PU2-0910025C	PU2-0912025C		
Silber	100		PU2-0904100		PU2-0906100	PU2-0908100	PU2-0910100	PU2-0912100		

Bemerkung: Der Buchstabe „C“ als letzte Stelle der Teilenummer verweist auf eine kartonweise Verpackung.

Weitere Informationen siehe store.norgren.com/de.
Mit unserer verbesserten Suchfunktion finden Sie alle relevanten Informationen - einfach und schnell.

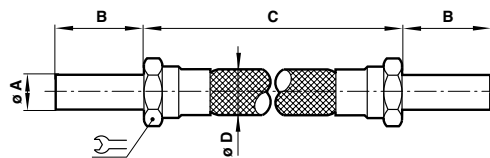

ROHRE UND SCHLÄUCHE

3 ... 16 mm außen Ø

Gummischlauch mit Metallummantelung

Betriebsdruck (bar)*	Rohr mm außen ØA	B	Länge (mm) C						
			250	300	400	500	600	750	1000
69	6	23	42004000250	42004000300	42004000400	42004000500	42004000600	42004000750	42004001000
69	8	26	42005000250	42005000300	42005000400	42005000500	42005000600	42005000750	42005001000
69	10	28	42006000250	42006000300	42006000400	42006000500	42006000600	42006000750	42006001000
47	12	30	42007000250	42007000300	42007000400	42007000500	42007000600	42007000750	42007001000

Maximaler Betriebsdruck für andere Medien als Druckluft bei -20°C bis +100°C. Maximum bei Druckluft: 10 bar

Montagehinweise:

1. Bei verdrehtem Einbau werden Schläuche belastet und ihre Haltbarkeit verringert.
2. Um ein Abknicken der Schläuche zu verhindern, sollte der Biegeradius möglichst groß gehalten werden.
3. Wenn Schläuchen gebogen installiert werden, ist zu bedenken, dass Verschraubungen und Verbindungen mit Metallenden nicht Teil des flexiblen Abschnitts sind.
4. Verwenden Sie Winkel oder Adapter, um zu lange Schlauchbögen zu vermeiden.
5. Nicht für Push-in-Schnellsteckverbindungen geeignet

EXPRESS LINKS

Perfekt für Anwendungen mit Druckluftpistolen geeignet

Druckluftpistolen-Reihe
Siehe Seite 314

Für voreingestellten Regler R16
Siehe Seite 235



Pneuflex-Federrollen

Typ	Rohr außen	Gewinde	Blocklänge (mm)	Arbeitslänge (mm)	Betriebsdruck
PU310600218	6	R1/8	165	2000	10 bar
PU310800228	8	R1/4	180	2000	10 bar
PU310800428	8	R1/4	400	4000	10 bar



Schlauchabschneider

Typ		
M/3314	●	Schlauchabschneider
39012010	●	Ersatzklinge (10er-Packung)

Geeignet für Polyamidrohre und Polyurethanschläuche, Ø 4 bis 16 mm



SCHWEISSSPRITZERBESTÄNDIGE SCHLÄUCHE

SCHWARZ Typ	BLAU Typ	Durchmesser (mm)	Länge (m)
NORWELD0706050	● NORWELD0506050	6	50
NORWELD0708050	● NORWELD0508050	8	50
NORWELD0710050	● NORWELD0510050	10	50
NORWELD0712050	● NORWELD0512050	12	50
NORWELD0714050	● NORWELD0514050	14	50

Ideal geeignet für Verschraubungen und Verbindungen der Pneufit 10-Serie zur Anwendung in Schweißumgebungen



Schlauch-Klemmleiste

Typ	Rohr außen Ø mm	Anzahl
100HA0600	6	10
100HA0800	8	10
100H61200	12	6



Rohrshelln – einseitig

Typ	Rohr Ø außen
34021802	4
34021804	6
34021805	8
34021806	10
34021807	12
34021508	16

Weitere Informationen siehe store.norgren.com/de.
Mit unserer verbesserten Suchfunktion finden Sie alle relevanten Informationen - einfach und schnell.

SCHNELLKUPPLUNGEN

Serie 233 - SCHNELLKUPPLUNGEN EINSEITIG absperrend NW 5 mm

Einseitig absperrend. Beim Lösen der Verbindung schließt die Kupplung sofort, der Stecker hat weiterhin freien Durchgang. Ideal für den Einsatz mit einfachen Druckluftwerkzeugen oder ähnlichem

Einhandbetrieb

Kompakte, robuste Konstruktion

Hoher Durchfluss, geringer Druckabfall

TECHNISCHE MERKMALE

Betriebsdruck:

0 ... 35 bar

Betriebstemperatur:

-20°C ... +100°C

Durchfluss:

560 l/min (6 bar Primärdruck, Druckabfall 0,5 bar)

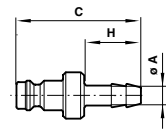

Kupplungsstecker mit Schlauchtülle

Typ	Schlauch Innen (ØA)	C	H
233130400	4,0	32	17
233130600	6,0	32	17
233130900	9,0	33	17

Erste Wahl

DIESE BAUREIHE KÖNNEN FOLGENDE PRODUKTE ERSETZEN.

- Rectus 21 und 90
- Ewo
- Camozzi
- Kani

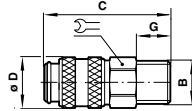

Kupplungsdose mit Außengewinde

Typ	Gewinde (B)	C	ØD	G	
233210018	G1/8	36	16,5	7	14
233210028	G1/4	38	16,5	9	17

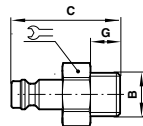

Kupplungsstecker mit Außengewinde

Typ	Gewinde (B)	C	G	
233110018	G1/8	25	7	14
233110028	G1/4	27,5	9	17

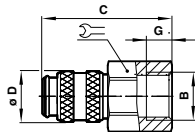

Kupplungsdose mit Innengewinde

Typ	Gewinde (B)	C	ØD	G	
233220018	G1/8	36	16,5	9	14
233220028	G1/4	38	16,5	9	17

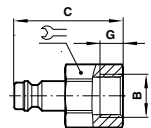

Kupplungsstecker mit Innengewinde

Typ	Gewinde (B)	C	G	
233120018	G1/8	24,5	8	14
233120028	G1/4	25	9	17

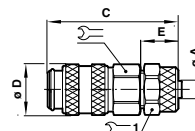

Kupplungsdose mit Push-on-Verschraubung

Typ	AD/ID (ØA)	C	ØD	E		
233260400	6/4	42	16	11	14	12
233260600	8/6	42	16	11	14	14

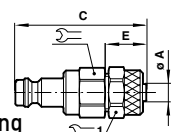

Kupplungsstecker mit Push-on-Verschraubung

Typ	Rohr außen-/ innen (ØA)	C	E		
233160400	6/4	31,5	11	14	12
233160600	8/6	31,5	11	14	14

Weitere Informationen siehe store.norgren.com/de.
Mit unserer verbesserten Suchfunktion finden Sie alle relevanten Informationen - einfach und schnell.

SCHNELLKUPPLUNGEN

Serie 233 - SCHNELLKUPPLUNGEN BEIDSEITIG ABSPERREND
NW 5 mm

Beim Lösen der Verbindung Kupplung/Stecker sperrt die Kupplung automatisch beidseitig (d.h. Kupplung und Stecker) ab.

Das Medium verbleibt mit entsprechendem Druck in beiden Verbindungsleitungen.

Einhandbetrieb

Kompakte, robuste Konstruktion

Hoher Durchfluss, geringer Druckabfall

TECHNISCHE MERKMALE

Betriebsdruck:

0 ... 35 bar

Betriebstemperatur:

-20°C ... +100°C

Durchfluss:

310 l/min (6 bar Primärdruck, Druckabfall 0,5 bar)

KOMPATIBILITÄT

Serie 233 einseitig absperrend nicht kompatibel mit
Serie 233 beidseitig absperrend

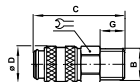

Kupplungsdose mit Außengewinde

Typ	B	B	C	ØD	G	
233410028	● G1/4	G1/4	38	16	9	17

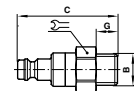

Kupplungsstecker mit Außengewinde

Typ	B	B	C	G	
233310028	● G1/4	G1/4	42	9	17

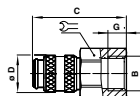

Kupplungsdose mit Innengewinde

Typ	B	B	C	ØD	G	
233420028	● G1/4	G1/4	38	16	9	17

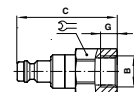

Kupplungsstecker mit Innengewinde

Typ	B	B	C	G	
233320028	● G1/4	G1/4	42	7	17

Weitere Informationen siehe store.norgren.com/de.
Mit unserer verbesserten Suchfunktion finden Sie alle relevanten Informationen - einfach und schnell.

SCHNELLKUPPLUNGEN

Serie 238 - SCHNELLKUPPLUNGEN EINSEITIG ABSPERREND
NW 7,2 mm

Einseitig absperrend. Beim Lösen der Verbindung schließt die Kupplung sofort, der Stecker hat weiterhin freien Durchgang. Ideal für den Einsatz mit einfachen Druckluftwerkzeugen oder ähnlichem
Einhandbetrieb
Industriekupplung nach europäischem Standard
Hoher Durchfluss, geringer Druckabfall



TECHNISCHE MERKMALE

Betriebsdruck:

0 ... 35 bar

Betriebstemperatur:

-20°C ... +100°C

Durchfluss:

1000 l/min (6 bar Primärdruck, Druckabfall 0,5 bar)

Erste Wahl

DIESE BAUREIHE KÖNNEN
FOLGENDE PRODUKTE ERSETZEN.

- Rectus 25 und 26
- CEJN 310
- JWL 520 und 530

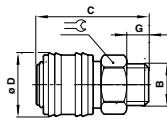

Kupplungsdose mit Außengewinde

Typ	B	C	ØD	G	↺
238210028	G1/4	39	25	9	22
238210038	G3/8	41	25	9	22
238210048	G1/2	44	25	12	22

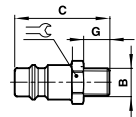

Kupplungsstecker mit Außengewinde

Typ	B	C	G	↺
238110028	G1/4	33	9	17
238110038	G3/8	33	9	19
238110048	G1/2	38	12	24

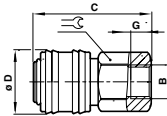

Kupplungsdose mit Innengewinde

Typ	B	C	ØD	G	↺
238220028	G1/4	41	25	9	22
238220048	G1/2	44	25	10	24

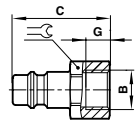

Kupplungsstecker mit Innengewinde

Typ	B	C	G	↺
238120028	G1/4	33	10	17
238120038	G3/8	33	10	19
238120048	G1/2	35	12	24

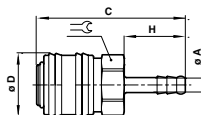

Kupplungsdose mit Schlauchanschluss

Typ	Schlauch Innen ØA	C	ØD	H	↺
238230600	6,0	58	25	25	21
238230900	9,0	58	25	25	21
238231300	13,0	58	25	25	21

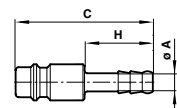

Kupplungsstecker mit Schlauchanschluss

Typ	ØA	C	H
238130600	6,0	48	25
238130900	9,0	48	25
238131300	13,0	48	25

Weitere Informationen siehe store.norgren.com/de.
Mit unserer verbesserten Suchfunktion finden Sie alle relevanten Informationen - einfach und schnell.

SCHNELLKUPPLUNGEN

Serie 234 - SCHNELLKUPPLUNGEN EINSEITIG ABSPERREND
NW 7,8 mm

Erste
Wahl

DIESE BAUREIHE KÖNNEN
FOLGENDE PRODUKTE ERSETZEN.

- Rectus 25 und 26
- CEJN 310
- JWL 520 und 530

Einseitig absperrnd. Beim Lösen der Verbindung schliesst die Kupplung sofort, der Stecker hat weiterhin freien Durchgang. Ideal für den Einsatz mit einfachen Druckluftwerkzeugen oder ähnlichem

Einhandbetrieb

Geringer Druckabfall

Hohe Durchflussrate

TECHNISCHE MERKMALE

Betriebsdruck:

0 ... 35 bar

Betriebstemperatur:

-20°C ... +100°C

Durchfluss:

1800 l/min (6 bar Primärdruck, Druckabfall 0,5 bar)

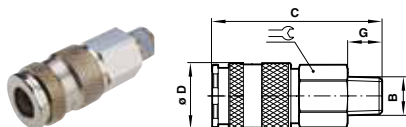

Kupplungsdose mit Außengewinde

Typ	B	C	ØD	G	↺
234210028	R1/4	60	23	12	19
234210038	R3/8	60	23	12	19
234210048	R1/2	61	23	17	22



Kupplungsstecker mit Außengewinde

Typ	B	C	G	↺
234110028	R1/4	37	12	14
234110038	R3/8	37	12	17
234110048	R1/2	43	17	22

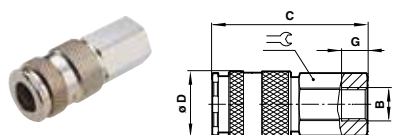

Kupplungsdose mit Innengewinde

Typ	B	C	ØD	G	↺
234220028	G1/4	56	23	10	19
234220038	G3/8	55	23	9	19
234220048	G1/2	58	23	12	24



Kupplungsstecker mit Innengewinde

Typ	B	C	G	↺
234120028	G1/4	33	9	17
234120038	G3/8	33	9	19
234120048	G1/2	36	12	24

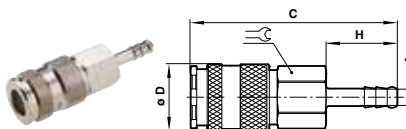

Kupplungsdose mit Schlauchanschluss

Typ	(ØA)	C	ØD	H	↺
234230600	6,0	74	23	25	19
234230900	9,0	74	23	25	19
234231300	13,0	74	23	25	19

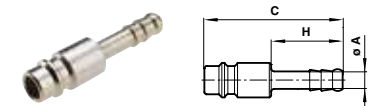

Kupplungsstecker mit Schlauchanschluss

Typ	Schlauch Innen (ØA)	C	H
234130600	6,0	48	25
234130900	9,0	48	25
234131300	13,0	48	25

Weitere Informationen siehe store.norgren.com/de.
Mit unserer verbesserten Suchfunktion finden Sie alle relevanten Informationen - einfach und schnell.

SCHNELLKUPPLUNGEN

SERIE 237 SCHNELLKUPPLUNG EINSEITIG ABSPERREND & SELBSTENTLÜFTENDE SICHERHEITSKUPPLUNG NW 5,5

Entlüftung :

Entriegeln in zwei Stufen. In der ersten Stufe wird das Ventil geschlossen und entlüftet gegen die Strömungsrichtung. Kupplung und Stecker bleiben dabei verbunden, um gefährliche Druckschläge zu vermeiden.

Nach dem vollständigen Entlüften kann das vollständige Endkuppeln gefahrlos durchgeführt werden.



TECHNISCHE MERKMALE

Betriebsdruck:

0 ... 35 bar

Betriebstemperatur:

-20°C ... +100°C

Durchfluss:

900 l/min (6 bar Primärdruck, Druckabfall 0,5 bar)

Erste Wahl

DIESE BAUREIHE KÖNNEN FOLGENDE PRODUKTE ERSETZEN.

- Industrial Interchange 1/4"
- US-MIL-SPEC-C-4109
- Rectus 23, 24, 1400/1423
- Parker 20 1/4", 30 1/4"
- ISO 6150 B
- Tema1400
- Hansen 3000
- JWL 521, 531
- CEJN 310
- Gromelle 600

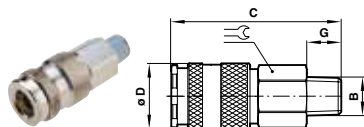

Kupplungsdose mit Außengewinde

Typ	B	C	ØD	G	
237210028	R1/4	59	23	12	19
237210038	R3/8	59	23	12	19



Kupplungsstecker, selbstentlüftend mit Außengewinde

Typ	B	C	ØD	G	
237610028	R1/4	65	30	12	24
237610038	R3/8	65	30	12	24

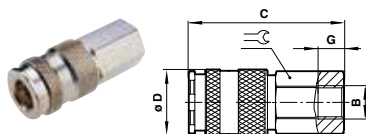

Kupplungsdose mit Innengewinde

Typ	B	C	ØD	G	
237220028	G1/4	55	23	10	19
237220038	G3/8	54	23	9	19



Kupplungsstecker mit Innengewinde

Typ	B	C	G	
237120028	G1/4	36	9	17
237120038	G3/8	36	9	19

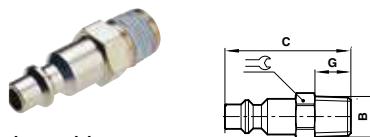

Kupplungsdose mit Schlauchanschluss

Typ	B	C	G	
237110028	R1/4	40	12	17
237110038	R3/8	40	12	17



Kupplungsstecker, selbstentlüftend mit Schlauchanschluss

Typ	B	C	ØD	G	
237620028	G1/4	61	30	10	24
237620038	G1/4	58	30	9	24

Weitere Informationen siehe store.norgren.com/de.
Mit unserer verbesserten Suchfunktion finden Sie alle relevanten Informationen - einfach und schnell.

SCHALLDÄMPFER

KUNSTSTOFF-SCHALLDÄMPFER M/S UND T45

Reduzierung der Abluftgeräusche in pneumatischen Systemen

Kompakt, effizient und leicht

Direkt in Entlüftungsbohrung einschraub- oder steckbar

Schützt vor Verschmutzung

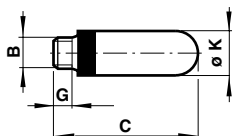

Einschraub-Ausführung

Typ	Gewinde (B)	C	G	ØK
M/S0	M5	23	4	6,5
M/S1	G1/8	34	6,5	12,5
M/S2	G1/4	42,5	8	15,5
M/S3	G3/8	67,5	11	18,5
M/S4	G1/2	77,5	11	23
M/S6	G3/4	131,5	15	38
M/S8	G1	162	20	49

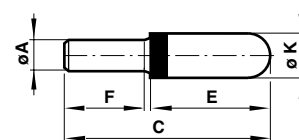

Einsteck-Ausführung

Typ	Zapfen außen (ØA)	C	E	F	ØK
T45P0004	4	32	16	14	6,5
T45P0006	6	45	24,5	17	12,5
T45P0008	8	43,5	22	19	13,5
T45P0010	10	57,5	31	23	15,5
T45P0012	12	82	53	25	18,5

SINTERBRONZE-SCHALLDÄMPFER, T40

Reduzierung der Abluftgeräusche in pneumatischen Systemen

Kompakt und effizient

Direkt in Entlüftungsbohrung einschraubbar

Schützt vor Verschmutzung

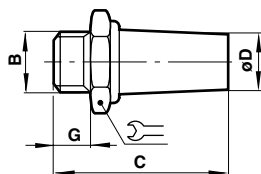

Typ	Gewinde (B)	C	ØD	G	⌀
T40M0500	M5	20	5	5	7
T40C1800	G1/8	24	9,5	6	13
T40C2800	G1/4	33	12	8	17
T40C3800	G3/8	44	17	10	22
T40C4800	G1/2	56	20	12	27
T40C6800	G3/4	80	26	14	32
T40C8800	G1	82	31	16	41

Typ	Gewinde (B)	C	ØD	G	⌀
T40B1800	R1/8	27,5	9,5	9,5	13
T40B2800	R1/4	36	12	11	17
T40B3800	R3/8	46,5	17	12,5	22
T40B4800	R1/2	60	20	16	27
T40B6800	R3/4	85	26	19	32
T40B8800	R1	88,5	31	22,5	41

EINSCHRAUBFILTER

Schützt vor Verschmutzung bei minimalem Durchflusswiderstand

Robust und kompakt

Betriebsdruck: 0 ... 10 bar

Betriebstemperatur: -20°C ... +80°C

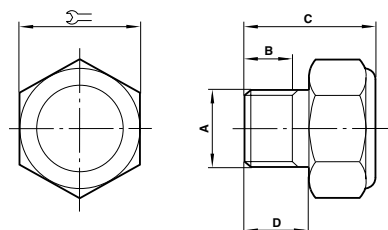

Typ	Gewinde (A)	B	C	D	⌀
M/1511	G1/8	6	16	8	15
M/1512	G1/4	8	22	10	23,5
M/1514	G1/2	10,5	25	13	30,5
M/1516	G3/4	14	31	16	42,5
M/1518	G1	15	35	19	47

Weitere Informationen siehe store.norgren.com/de.
Mit unserer verbesserten Suchfunktion finden Sie alle relevanten Informationen - einfach und schnell.

SCHALLDÄMPFER

HOCHLEISTUNGSSCHALLDÄMPFER, MA- UND MB-SERIE

Reduzierung der Abluftgeräusche in pneumatischen Systemen

Verhindert Gefahren, die von offenen Entlüftungen ausgehen

Korrosionsbeständig

Hoher Durchfluss bei geringem Staudruck

Schützt vor Verschmutzung



TECHNISCHE MERKMALE

Betriebsmedium

Gefilterte, geölte oder ungeölte Druckluft, inerte Gase

Betriebsdruck:

-1 ... 20 bar

Betriebstemperatur:

-20°C ... +80°C

Wirkungsweise:

Hochleistungsschalldämpfer

Montage:

Direkt in die Entlüftungsbohrung einschraub- oder aufschraubbar

MATERIAL

Gehäuse: Aluminium Filterelement: Messing-Netzgewebe

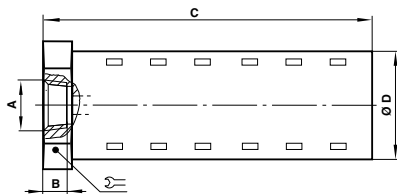

Standard

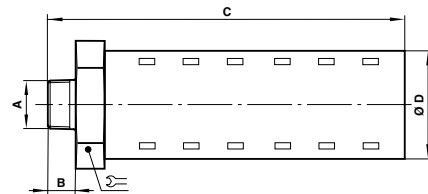

INNENGEWINDE						
Typ		Anschluss (A)	B	C	ØD	
MA001B	●	Rc1/8	6	42	21	21
MA002B	●	Rc1/4	9	45	21	21
MA003B	●	Rc3/8	9	78	32	32
MA004B	●	Rc1/2	12	83	32	32
MA006B	●	Rc3/4	12	118	51	51
MA008B	●	Rc1	15	118	51	51
MA010C	●	G1 1/4	15	144	64	64
MA012C	●	G1 1/2	15	144	64	64
MA016C	●	G2	16	168	76	76

AUSSERGEWINDE						
Typ		Anschluss (A)	B	C	ØD	
MB001B	●	R1/8	9	51	21	21
MB002B	●	R1/4	13	55	21	21
MBP03B	●	R3/8	13	55	21	21
MB003B	●	R3/8	13	88	32	32
MB004B	●	R1/2	17	92	32	32
MBP06B	●	R3/4	17	92	32	32
MB006B	●	R3/4	20	134	51	51
MB008B	●	R1	23	138	51	51
MBP10B	●	R1 1/4	26	140	51	51

Weitere Informationen siehe store.norgren.com/de.
Mit unserer verbesserten Suchfunktion finden Sie alle relevanten Informationen - einfach und schnell.



CS13
Olympia Serie

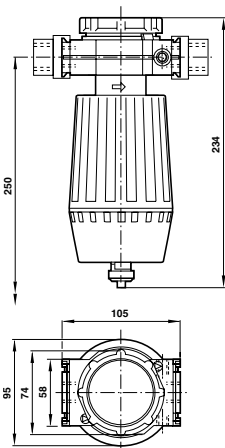

CS15
Olympia Serie

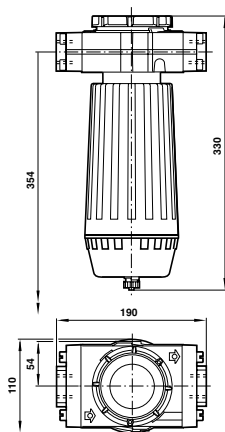

HOCHLEISTUNGS-FILTERSCHALLDÄMPFER

Filterelement problemlos austauschbar

Entfernt Ölnebel und Submikron- Partikel aus der Abluft

Einsteckbarer Sammelbehälter für Flüssigkeiten mit manueller Entleerung zum Auffangen von Öl

Robuste, korrosionsbeständige Konstruktion

Reduzierung der Abluftgeräusche in pneumatischen Systemen

TECHNISCHE MERKMALE

Betriebsmedium:

Druckluft

Betriebstemperatur:

CS13 und CS15 serie: $-20^{\circ}\text{C} \dots 50^{\circ}\text{C}$

MQ serie: $-20^{\circ}\text{C} \dots 100^{\circ}\text{C}$

Arbeitsdruckbereich:

0 ... 6 bar

Restöl:

$< 0,1 \text{ mg/m}^3$ (1 bar 20°C)

Lärmreduzierung:

Bis zu 69 dBA (von Anwendung abhängig)

Elementaustausch bei:

2 bar Druckabfall

Typ

Zubehör

CS Serie	Anschluss	Bef.-Winkel	Reparatur-satz	Filter-element
CS13-464-10GG	G1/2	74504-52	CS13RK	3236-01
CS13-664-10GG	G3/4	74504-52	CS13RK	3236-01
CS13-000-0000	Ohne Rahmen	-	CS13RK	3236-01
CS15-800-10DD	G1	18-001-979	CS15RK	3237-01
CS15-000-0000	Ohne Rahmen	-	CS15RK	3237-01

Verschleißteilsatz umfasst Behälter, Ablassschraube und Auffangbehälter

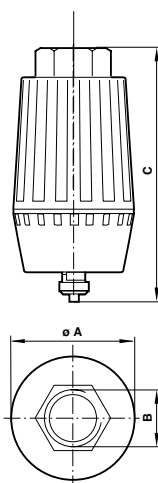

Typ

Zubehör

MQ Serie	Anschluss	Verschleiß-teilsatz	Filter-element
MQ004C	G1/2	CS13RK	3236-01
MQ006C	G3/4	CS13RK	3236-01
MQ008C	G1	CS15RK	3237-01

Verschleißteilsatz umfasst Behälter, Ablassschraube und Auffangbehälter

Größere Filter der MQ-Serie sind erhältlich - wenden Sie sich bitte an IMI Precision Engineering.

Abmessungen

Typ	ØA	B	C
MQ004C	90	G 1/2	181
MQ008C	110	G 1	254
MQ012C	110	G 1 1/2	312
MQ016C	110	G 2	312

Weitere Informationen siehe store.norgren.com/de.
Mit unserer verbesserten Suchfunktion finden Sie alle relevanten Informationen - einfach und schnell.

KUGELHÄHNE Serie 60, 61

G1/8 bis G2 Gewinde

Für viele industrielle Anwendungen

Minimaler Durchflusswiderstand durch große Bohrung

Durchfluss in beide Richtungen möglich (außer Typen mit Entlüftung)

Montage- und wartungsfrei

TECHNISCHE MERKMALE

Betriebsmedium:

Druckluft, inerte Gase, Wasser, Öl und Flüssigkeiten, die mit dem Ventilsitzmaterial kompatibel sind

Betriebsdruck:

Siehe folgende Tabellen

Betriebstemperatur:

Siehe folgende Tabellen



MATERIAL

Serie 60:

Gehäuse: Messing vernickelt, entsprechend UNI-5705-65, Kugel: Messing verchromt, Griff: Stahl verzinkt. Kugelsitz und Spindeldichtung: PTFE, O-Ring: Nitrilkautschuk oder FKM

Serie 61:

Gehäuse, Spindel und Kugel: Edelstahl
Kugelsitz und Spindeldichtung: PTFE

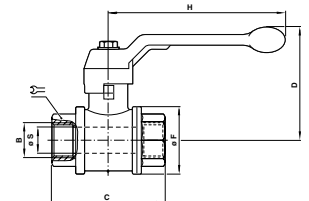
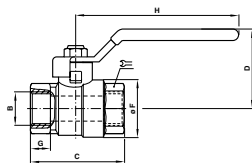

Standard Kugelhahn, voller Durchfluss

Typ	Innen- gewinde (B)	Maximaler Druck (bar)	C	D	ØF	G	H	⌘
602112128	G1/4	45	48	36	23	12	85	18
602112138	G3/8	40	49	36	24	12	85	21
602112148	G1/2	35	60	40	30	15	85	25
602112168	G3/4	30	69	47	38	16,5	105	31
602112188	G1	25	83	51	46	19	105	38
6021121A8	G1 1/4	20	96	63	58	21,5	130	47
6021121B8	G1 1/2	20	106	69	70	22	130	54
6021121C8	G2	16	129	83	86	25,5	165	66

Sitz: PTFE, Dichtungen: FKM
Betriebstemperatur: -20°C ... +150°C

Kugelhahn mit Entlüftung, voller Durchfluss

Typ	Innen- gewinde (B)	Maximaler Druck (bar)	C	D	ØF	H	ØS	⌘
602113128EX	G1/4	12	52	61	29	100	8	22
602113138EX	G3/8	12	54	61	29	100	10	22
602113148EX	G1/2	12	69	64	36	100	15	27
602113168EX	G3/4	12	77	76	45	120	30	33
602113188EX	G1	12	89	80	54	120	25	40
6021131A8EX	G1 1/4	12	103	98	65	150	32	50

Sitz und Dichtungen: PTFE
Betriebstemperatur: -20°C ... +100°C

Weitere Informationen siehe store.norgren.com/de.
Mit unserer verbesserten Suchfunktion finden Sie alle relevanten Informationen - einfach und schnell.

KUGELHÄHNE Serie 60, 61

G1/8 bis G2 Gewinde

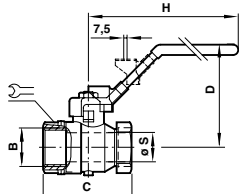

Abschließbarer Kugelhahn mit Entlüftung, voller Durchfluss

Typ	Innen- gewinde (B)	Maximaler Druck (bar)	C	D	H	ØS	
601812128	G1/4	13,6	44	45	93	8	20
601812138	G3/8	13,6	44	45	93	9	20
601812148	G1/2	13,6	58	50	93	14	24
601812168	G3/4	13,6	64	57	114	19	30
601812188	G1	13,6	81	61	114	24	40

Sitz und Dichtungen: PTFE

Betriebstemperatur: -4°C ... +60°C

Abschließbar in geschlossener Stellung: Schlossbügel: Ø 7 mm max.

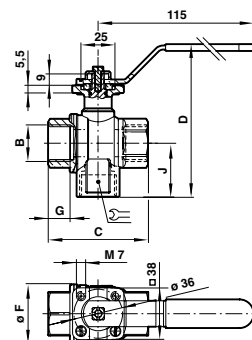

3-Wege Kugelhahn, voller Durchfluss

Typ	Innen- gewinde (B)	Maximaler Druck (bar)	C	D	ØF	G	J	
602114428	G1/4	25	52	60	28	11	26	22
602114438	G3/8	25	52	60	28	11,5	26	22
602114448	G1/2	25	64	62	34,5	15	33,5	27
602114468	G3/4	16	74	43	43	16	39,5	32

Sitz: PTFE, Dichtungen: FKM

Betriebstemperatur: -15°C bis +150°C

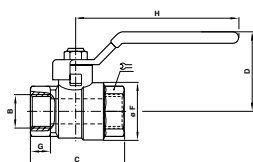

Edelstahl-Kugelhahn

Typ	Innen- gewinde (B)	Maximaler Druck (bar)	C	D	ØS	ØF	H	
615112128	G1/4	100	50	45	8	29	100	22
615112138	G3/8	100	50	45	10	29	100	22
615112148	G1/2	100	60	53,5	15	34	110	27
615112168	G3/4	64	70	64	20	42,5	140	32
615112188	G1	64	85	68	25	50,5	140	40

Betriebstemperatur: -20°C ... +150°C

Bestellnummer an der 4. Stelle von 1 in 2 ändern.

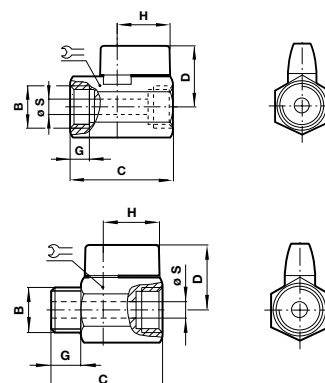

Mini-Kugelhahn, reduzierter Durchfluss

Typ	Innen- gewinde (B)	Maximaler Druck (bar)	C	D	G	H	ØS	
601112118	G1/8	10	36	22	9	19	5,5	19
601112128	G1/4	10	36	22	9	19	5,5	19
601112138	G3/8	10	41	24	9	19	8	21
601112148	G1/2	10	48	30	10	22	10	25

Typ	Innen- gewinde (B)	Maximaler Druck (bar)	C	D	G	H	ØS	
601112218	G1/8	10	37	22	9	19	5,5	19
601112228	G1/4	10	37	22	9	19	5,5	19
601112238	G3/8	10	41	24	9	19	8	21
601112248	G1/2	10	48	30	10	22	10	25

Sitz: PTFE, Dichtungen: NBR

Betriebstemperatur: -10°C bis +90°C

Weitere Informationen siehe store.norgren.com/de.
Mit unserer verbesserten Suchfunktion finden Sie alle relevanten Informationen - einfach und schnell.

ABSPERRVENTILE

1/8" ... 1/2"

HANDSCHIEBERVENTILE

G1/8 ... G1/2

TECHNISCHE MERKMALE

Betriebsdruck:

0 ... 16 bar

Betriebstemperatur:

-20 ... + 80°C

BLASPISTOLEN BG Serie

BG4000:

Verchromte Oberfläche

Griff aus weichem Vinyl

Entlüftet bei blockierter Düse

Ausführung erfüllt O.S.H.A. Vorschriften

BG5000:

Einteiliges, robustes Kunststoffgehäuse

Entlüftet bei blockierter Düse

Ausführung erfüllt O.S.H.A. Vorschriften

TECHNISCHE MERKMALE

Betriebsmedium:

Gefiltert, geölt oder ungeölt Druckluft

Anschluss:

G1/4 (BG4000 und BG5000)

Max. Betriebsdruck: 10 bar

Die US-Arbeitsschutzbehörde O.S.H.A. empfiehlt einen max. Düsendruck von 2 bar. So ist sichergestellt, dass der Druck bei Verschließen der Düse 0,4 bar nicht übersteigt. Andernfalls könnte die Druckluft die Haut durchdringen und möglicherweise schwere Verletzungen verursachen. Zur Sicherheit sollten Blaspistolen immer durch einen passenden Druckregler versorgt werden.

EXPRESS LINKS

Perfekte Ergänzung...

In Bezug auf höchste Sicherheit und Gesundheitsschutz sowie höchster Kosteneffizienz, sollten Blaspistolen mit möglichst geringen Drücken eingesetzt werden. Daher ist dieser auf 2 bar fest voreingestellte Druckregler die ideale Ergänzung. Bewährt auch in Verbindung mit Spiralschläuchen und Schnellkupplungen

Druckregler R16 – siehe Seite 235

Pneuflex Federrollen – siehe Seite 303

Kupplungen – siehe Seite 304 bis 308



EXPRESS LINKS

Schon gesehen?

Wir bieten 3/2 Wegeventile auch mit integrierten Schnellsteckverbindungen an
siehe Seite 261

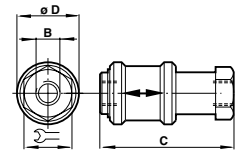

Handschieberventile

Typ	Anschluss (B)	ØD	C	
M/7318	G1/8	25	48	14
M/7328	G1/4	30	58	17
M/7338	G3/8	35	68	22
M/7348	G1/2	40	80	27



Standard

Typ	Anschluss	Beschreibung
BG4000	G1/4	Blaspistole (Metall)
BG5000	G1/4	Blaspistole (Kunststoff)

BG5000

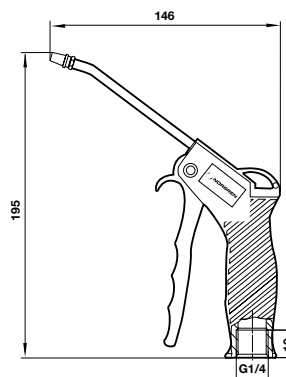

BG4000

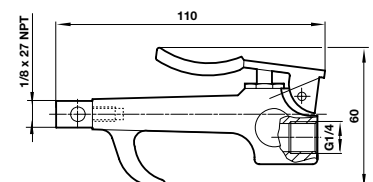

Weitere Informationen siehe store.norgren.com/de.
Mit unserer verbesserten Suchfunktion finden Sie alle relevanten Informationen - einfach und schnell.

KLASSISCHE BAUREIHEN

DREHVERSCHRAUBUNG (LANGSAMLÄUFER)

Geeignet für verschiedene Fluide
Betriebsdruck: 7 bar max.
50 U/min max.



Typ

Typ		Gewinde
04017400	●	R1/8
04017500	●	R1/4
04017600	●	R3/8

DREHVERSCHRAUBUNG (SCHNELLÄUFER)

Ausführungen für Druck- und Vakuumanwendungen
Geeignet für verschiedene Fluide
Betriebsdruck: 7 bar max.
2000 U/min max.



Typ

Typ		Betriebsmedium	Gewinde
04016100	●	Druck	R1/4
04016200	●	Vakuum	R1/4



Betriebsdruck:
10 bar max.

Betriebstemperatur:
-20°C ... +60°C

Material:
Grundkörper und Kappe – Polyamid
Filter – Filzeinlage



IMI HERION-Schalldämpfer

Kunststoff/Polyamid und Sintermetall

Betriebsdruck:
10 bar max.

Betriebstemperatur:
-10°C ... +60°C

Material:
Grundkörper – Sintermetall
Gewinde – Messing



Kunststoff-Schalldämpfer

Typ		Gewindegrößen	Länge	Durchmesser
0014500000000000	●	G1/8	41	16
0014600000000000	●	G1/4	51	21
0014700000000000	●	G3/8	60	25
0014800000000000	●	G1/2	72	30

Sinterbronze-Schalldämpfer

Typ		Gewindegrößen	Länge	Durchmesser
0014510000000000	●	G1/8	28,5	8
0014610000000000	●	G1/4	34,5	12
0014710000000000	●	G3/8	36,5	15
0014810000000000	●	G1/2	45	19

Weitere Informationen siehe store.norgren.com/de.
Mit unserer verbesserten Suchfunktion finden Sie alle relevanten Informationen - einfach und schnell.

KLASSISCHE BAUREIHEN

ENOTS 34 & 36 Messing-Klemmverschraubungen

Metrisch und zöllig

Ø 3/16" ... 3/4" Rohr außen, Ø 4mm ... 28mm Rohr außen

Umfangreiches Produktprogramm

Robust und haltbar

Unter extremen Temperatur- und Druckbedingungen einsetzbar

Ideal für die meisten universellen industriellen Anwendungen



TECHNISCHE MERKMALE

Betriebsmedium:

Druckluft, gefiltert, geölt oder ungeölt sowie alle mit den angegebenen Materialien kompatiblen Fluide.

Betriebsdruck:

Der maximale Betriebsdruck ist vom eingesetzten Schlauchmaterial abhängig.

Betriebstemperatur:

Die maximale Betriebstemperatur wird allgemein durch das eingesetzte Schlauchmaterial begrenzt.

Rohrdurchmesser

4, 6, 8, 10, 12, 15, 16, 18, 22, 28 mm Rohr außen
3/16", 1/4", 5/16", 3/8", 1/2", 5/8", 3/4" Rohr außen

Schlaucharten

Polyamid 11 oder 12. Polyurethan, Polyethylen sowie andere Schläuche entsprechend den Toleranzen aus BS 5409: Teil 1 1976. Kupferrohr, gegläht und halbhart nach BS2871: Teil 2.

MATERIAL

Überwurfmutter, Klemmring & Verschraubungskörper:

Messing entsprechend BS 2874: 1986 (CZ 121)

Teile aus gestanztem Blech:

Messing entsprechend BS 2872: 1969 (CZ 122)

Hinweis: Viele andere Formen und Ausführungen verfügbar – weitere Details im Datenblatt.

36 SERIE – METRISCH

Überwurfmutter

Typ	Rohr außen
36 0500 02 ●	4
36 0500 04 ●	6
36 0500 05 ●	8
36 0500 06 ●	10
36 0500 07 ●	12
36 0500 08 ●	16
36 0500 10 ●	22
36 0500 12 ●	28



34 SERIE – ZÖLLIG

Überwurfmutter

Typ	Rohr außen
34 0279 03 ●	3/16
34 0279 04 ●	1/4
34 0279 05 ●	5/16
34 0279 06 ●	3/8
34 0279 07 ●	1/2
34 0279 08 ●	5/8
34 0279 09 ●	3/4



Weitere Informationen siehe store.norgren.com/de.
Mit unserer verbesserten Suchfunktion finden Sie alle relevanten Informationen - einfach und schnell.

KLASSISCHE BAUREIHEN

ENOTS 34 & 36 Messing-Klemmverschraubungen

Ø 3/16" ... 3/4" Rohr außen, Ø 4mm ... 28mm Rohr außen

36 SERIE – METRISCH

Universal-Klemmring
Metall- und Kunststoffrohr

Typ	Rohr außen
36 0501 02	4
36 0501 04	6
36 0501 05	8
36 0501 06	10
36 0501 07	12
36 0501 08	16
36 0501 10	22
36 0501 12	28



34 SERIE – ZÖLLIG

Universal-Klemmring
Metall- und Kunststoffrohr

Typ	Rohr außen
34 0278 03	3/16
34 0278 04	1/4
34 0278 05	5/16
34 0278 06	3/8
34 0278 07	1/2
34 0278 08	5/8
34 0278 09	3/4



Gerade Verschraubung

Typ	Rohr außen	Gewinde
36 0530 02	4	R1/8
36 0530 08	4	R1/4
36 0530 04	6	R1/8
36 0530 10	6	R1/4
36 0530 18	6	R3/8
36 0530 05	8	R1/8
36 0530 11	8	R1/4
36 0530 19	8	R3/8
36 0530 28	8	R1/2
36 0530 06	10	R1/8
36 0530 12	10	R1/4
36 0530 20	10	R3/8
36 0530 29	10	R1/2
36 0530 13	12	R1/4
36 0530 21	12	R3/8
36 0530 30	12	R1/2
36 0530 44	12	R3/4
36 0530 22	16	R3/8
36 0530 31	16	R1/2
36 0530 45	16	R3/4



Gerade Verschraubung

Typ	Rohr außen	Gewinde
34 0346 08	3/16	R1/8
34 0346 15	3/16	R1/4
34 0346 09	1/4	R1/8
34 0346 16	1/4	R1/4
34 0346 10	5/16	R1/8
34 0346 17	5/16	R1/4
34 0346 25	5/16	R3/8
34 0346 34	5/16	R1/2
34 0346 11	3/8	R1/8
34 0346 18	3/8	R1/4
34 0346 26	3/8	R3/8
34 0346 35	3/8	R1/2
34 0346 19	1/2	R1/4
34 0346 27	1/2	R3/8
34 0346 36	1/2	R1/2
34 0346 53	1/2	R3/4
34 0346 28	5/8	R3/8
34 0346 37	5/8	R1/2
34 0346 38	3/4	R1/2
34 0346 55	3/4	R3/4



Winkelverschraubung

Typ	Rohr außen	Gewinde
36 0005 02	4	R1/8
36 0005 08	4	R1/4
36 0005 04	6	R1/8
36 0005 10	6	R1/4
36 0005 18	6	R3/8
36 0005 05	8	R1/8
36 0005 11	8	R1/4
36 0005 19	8	R3/8
36 0005 28	8	R1/2
36 0005 12	10	R1/4
36 0005 20	10	R3/8
36 0005 29	10	R1/2
36 0005 13	12	R1/4
36 0005 21	12	R3/8
36 0005 30	12	R1/2
36 0005 31	16	R1/2
36 0005 45	16	R3/4



Winkelverschraubung

Typ	Rohr außen	Gewinde
34 0330 08	3/16	R1/8
34 0330 15	3/16	R1/4
34 0330 09	1/4	R1/8
34 0330 16	1/4	R1/4
34 0330 10	5/16	R1/8
34 0330 17	5/16	R1/4
34 0330 25	5/16	R3/8
34 0330 18	3/8	R1/4
34 0330 26	3/8	R3/8
34 0330 19	1/2	R1/4
34 0330 27	1/2	R3/8
34 0330 36	1/2	R1/2
34 0330 37	5/8	R1/2
34 0330 55	3/4	R3/4



Weitere Informationen siehe store.norgren.com/de.
Mit unserer verbesserten Suchfunktion finden Sie alle relevanten Informationen - einfach und schnell.

KLASSISCHE BAUREIHEN

ENOTS 34 & 36 Messing-Klemmverschraubungen

Ø 3/16" ... 3/4" Rohr außen, Ø 4mm ... 28mm Rohr außen

36 SERIE – METRISCH

Einstellbare
Winkelschottverschraubung

Typ	Rohr außen	Gewinde
36 0541 02	4	G1/8
36 0541 04	6	G1/8
36 0541 10	6	G1/4
36 0541 05	8	G1/8
36 0541 11	8	G1/4
36 0541 19	8	G3/8
36 0541 28	8	G1/2
36 0541 12	10	G1/4
36 0541 20	10	G3/8
36 0541 13	12	G1/4
36 0541 21	12	G3/8
36 0541 22	16	G3/8
36 0541 31	16	G1/2
36 0541 47	22	G3/4



34 SERIE – ZÖLLIG

Einstellbare
Winkelschottverschraubung

Typ	Rohr außen	Gewinde
34 0338 08	3/16	G1/8
34 0338 09	1/4	G1/8
34 0338 16	1/4	G1/4
34 0338 10	5/16	G1/8
34 0338 17	5/16	G1/4
34 0338 25	5/16	G3/8
34 0338 18	3/8	G1/4
34 0338 26	3/8	G3/8
34 0338 19	1/2	G1/4
34 0338 27	1/2	G3/8
34 0338 36	1/2	G1/2



Kontermutter

Typ	Gewinde
36 0540 01	G1/8
36 0540 02	G1/4
36 0540 03	G3/8
36 0540 04	G1/2
36 0540 06	G3/4



Dichtung

Typ	Gewinde
34 0156 01	G1/8
34 0156 02	G1/4
34 0156 03	G3/8
34 0156 04	G1/2
34 0156 06	G3/4
34 0156 08	G1



Winkelverbindung

Typ	Rohr außen
36 0511 02	4
36 0511 04	6
36 0511 05	8
36 0511 06	10
36 0511 07	12
36 0511 08	16
36 0511 10	22



Winkelverbindung

Typ	Rohr außen
34 0060 03	3/16
34 0060 04	1/4
34 0060 05	5/16
34 0060 06	3/8
34 0060 07	1/2
34 0060 08	5/8
34 0060 09	3/4



Winkel-Steckverbindung

Typ	Rohr außen	Zapfen außen
36 0551 04	6	6
36 0551 05	8	8
36 0551 06	10	10
36 0551 07	12	12
36 0551 08	16	16



Winkel-Steckverbindung

Typ	Rohr außen	Zapfen außen
34 0057 03	3/16	3/16
34 0057 04	1/4	1/4
34 0057 05	5/16	5/16
34 0057 06	3/8	3/8
34 0057 07	1/2	1/2
34 0057 08	5/8	5/8
34 0057 09	3/4	3/4



Weitere Informationen siehe store.norgren.com/de.
Mit unserer verbesserten Suchfunktion finden Sie alle
relevanten Informationen - einfach und schnell.

KLASSISCHE BAUREIHEN

ENOTS 34 & 36 Messing-Klemmverschraubungen

Ø 3/16" ... 3/4" Rohr außen, Ø 4mm ... 28mm Rohr außen

36 SERIE – METRISCH

T-Verschraubung

Typ	Rohr außen
36 0514 02	4
36 0514 04	6
36 0514 05	8
36 0514 06	10
36 0514 07	12
37 0514 08	16
36 0514 10	22
36 0514 12	28



34 SERIE – ZÖLLIG

T-Verschraubung

Typ	Rohr außen
34 0290 03	3/16
34 0290 04	1/4
34 0290 05	5/16
34 0290 06	3/8
34 0290 07	1/2
34 0290 08	5/8
34 0290 09	3/4



Gerade Schottverschraubung

Typ	Rohr außen	Außen-gewinde
36 0508 02	4	M12 x 1,0
36 0508 04	6	M15 x 1,0
36 0508 05	8	M18 x 1,5
36 0508 06	10	M20 x 1,5
36 0508 07	12	M24 x 1,5
36 0508 08	16	M30 x 1,5
36 0508 10	22	M38 x 1,5



Gerade Schottverschraubung

Typ	Rohr außen	Außen-gewinde
34 0021 03	3/16	G1/4
34 0021 04	1/4	G3/8
34 0021 05	5/16	G3/8
34 0021 06	3/8	G1/2
34 0021 07	1/2	G3/4
34 0021 08	5/8	G7/8
34 0021 09	3/4	G1



Kontermutter für Schottverschraubung

Typ	Gewinde
36 0520 01	M12 x 1,0
36 0520 05	M18 x 1,5
36 0520 06	M20 x 1,5
36 0520 07	M24 x 1,5
36 0520 08	M30 x 1,5
36 0520 10	M38 x 1,5



Kontermutter für Schottverschraubung

Typ	Gewinde
34 0223 01	G1/8
34 0223 02	G1/4
34 0223 03	G3/8
34 0223 04	G1/2
34 0223 06	G3/4
34 0223 08	G1



Reduzieradapter

Typ	Rohr innen Ø	Rohr außen Ø
36 0517 27	4	6
36 0517 28	4	8
36 0517 47	6	8
36 0517 48	6	10
36 0517 49	6	12
36 0517 56	8	10
36 0517 57	8	12
36 0517 58	8	16
36 0517 64	10	12
36 0517 65	10	16
36 0517 71	12	16
36 0517 73	12	22
36 0517 87	22	28



Reduzieradapter

Typ	Rohr außen Ø	Rohr innen Ø
34 0352 31	1/4	3/16
34 0352 32	5/16	3/16
34 0352 39	5/16	1/4
34 0352 33	3/8	3/16
34 0352 40	3/8	1/4
34 0352 46	3/8	5/16
34 0352 34	1/2	3/16
34 0352 41	1/2	1/4
34 0352 47	1/2	5/16
34 0352 52	1/2	3/8
34 0352 53	5/8	3/8
34 0352 57	5/8	1/2
34 0352 58	3/4	1/2



Weitere Informationen siehe store.norgren.com/de.
Mit unserer verbesserten Suchfunktion finden Sie alle relevanten Informationen - einfach und schnell.

INHALT

PRODUKTBESCHREIBUNG

Antriebe7-76

Balgzylinder

Balgzylinder (kompakt)	64, 65
Balgzylinder	66, 67

Spannzylinder

Kurzhubzylinder, einfach- oder doppeltwirkend	34, 35
ISO - Kompaktzylinder, einfach- oder doppeltwirkend	26 ... 29
Kompaktzylinder, einfach- oder doppeltwirkend	30 ... 33

Kompaktzylinder

Kurzhubzylinder, einfach- oder doppeltwirkend	34, 35
ISO - Kompaktzylinder, einfach- oder doppeltwirkend	26 ... 29
Kompaktzylinder, einfach- oder doppeltwirkend	30 ... 33

Führungszylinder

Doppeltwirkend	56
----------------------	----

Schlagzylinder

Doppeltwirkend	71
----------------------	----

ISO Zylinder

ISO - Rundbauzylinder, einfach- oder doppeltwirkend	13 ... 16
ISO - Kompaktzylinder, einfach- oder doppeltwirkend	26 ... 29
ISO - Rundbauzylinder (Edelstahl), doppeltwirkend	61, 62
ISO/VDMA - Profilzylinder, einfach- und doppeltwirkend	37 ... 41
ISO/VDMA - Zugstangenzyylinder, doppeltwirkend	42 ... 45
ISO/VDMA mit Feststelleinheit, doppeltwirkend	46
ISO/VDMA - Zugstangenzyylinder (Edelstahl), doppeltwirkend	63

Magnetschalter

Magnetschalter	67, 76
----------------------	--------

Zylinder mit Feststelleinheit

ISO/VDMA mit Feststelleinheit, doppeltwirkend	46
---	----

Stellzylinder

Stellzylinder	72
---------------------	----

Profilzylinder

ISO/VDMA - Profilzylinder, einfach- und doppeltwirkend	37 ... 41
--	-----------

Kolbenstangenlose Zylinder

LINTRA-Zylinder	49 ... 53
LINTRA-Zylinder, Baureihe M/460000, Verschleißteilsätze	75

Drehantriebe

Drehzylinder, doppeltwirkend	59, 60
Drehflügelantriebe, doppeltwirkend	57, 58

Rundbauzylinder

ISO - Rundbauzylinder, einfach- oder doppeltwirkend	13 ... 16
---	-----------

ISO - Rundbauzylinder (Edelstahl) - doppeltwirkend	61, 62
Standardzylinder, einfach- oder doppeltwirkend	17 ... 24
Rundbauzylinder (reparierbar) (Martonair)	73

Stoßdämpfer

Einstellbar	69
Selbsteinstellend	68

Kurzhubzylinder

Kurzhubzylinder, einfach- oder doppeltwirkend	34, 35
ISO - Kompaktzylinder, einfach- oder doppeltwirkend	26 ... 29
Kompaktzylinder, einfach- oder doppeltwirkend	30 ... 33

Kurzhubeinheiten

Doppeltwirkend	54, 55
----------------------	--------

Edelstahl-Zylinder

ISO - Rundbauzylinder (Edelstahl) - doppeltwirkend	61, 62
ISO/VDMA - Zugstangenzyylinder (Edelstahl) - doppeltwirkend	63

Stopperzylinder

Doppeltwirkend	56
----------------------	----

Schalter

Magnetschalter	67, 76
----------------------	--------

Zugstangenzyylinder

ISO/VDMA Zugstangenzyylinder - doppeltwirkend	42 ... 45
ISO/VDMA Zugstangenzyylinder (Edelstahl) - doppeltwirkend	63
Standard-Zugstangenzyylinder (Martonair)	70
Schwerbauzyylinder (Martonair)	74

Zubehör für Antriebe, wie Befestigungselemente, Schalter oder Verschleißzeilsätze finden Sie gegebenenfalls auf den spezifischen Antriebsseiten. Unser engagiertes Express-Team ist mit technischem Rat, Unterstützung und Empfehlungen für Sie da.



Vakuum77-86

Vakuumpumpen

Vakuumpumpen	80
Vakuum-Ejektoren	79

Saugnäpfe und Zubehör

Saugnäpfe (Flach und Balg)	81
Ausgleichskupplung	83
Niveau-Ausgleich	83

Vakuumschalter

Elektromechanisch	84
Elektronisch	85, 86

Zubehör

Schalldämpfer	83
Vacuummeter	83



ISO Ventile

ISO-Größe 1, 2, 3	104 ... 108
Mini-ISO, Baugröße 18mm	95 ... 98
Mini-ISO Baugröße 26mm	99 ... 102
ISO-Ventilinseln ISO (Baugröße 18 und 26mm)	93
ISO Baugröße 45mm	94

Ventile auf Sammelanschlussleiste

2/2- und 3/2-Wege	117, 120
-------------------------	----------

Manuell- und mechanisch betätigte Wegeventile

In Line	123 ... 129, 130, 173 ... 177
Drehschieber	130

NAMUR Ventile

3/2, 5/2, 5/3	150 ... 153
---------------------	-------------



Ventile 87-182

Schlauchbruchsicherungen

Schlauchbruchsicherung	161
------------------------------	-----

Funktionsventile

Rückschlagventile	162, 163, 170
Hochdruck-Rückschlagventile	170

Direkt betätigte Ventile, elektrisch betätigt

2/2 und 3/2-Wege Sitzventile	154 ... 158
2/2 und 3/2-Wege, Einzelventil oder auf Sammelanschlussleiste	117, 120

Drosselventile/Drosselrückschlagventile

Blockform, Push-In Schnellsteckverbindung	164, 165, 167, 168
---	--------------------

Ventile mit hartgedichtetem Kolbenschieber

ISO-Größe 1, 2, 3	104 ... 108
Mini-ISO, Baugröße 18mm	95 ... 98
Mini-ISO Baugröße 26mm	99 ... 102
ISO-Ventilinseln ISO (Baugröße 18 und 26mm)	93
ISO Baugröße 45mm	94

Inline Ventile

3/2, 5/2, 5/3, G1/8 ... G1/2	110 ... 116, 178 ... 182
------------------------------------	--------------------------

Rückschlagventile

Rückschlagventile	162, 163, 170
Hochdruck-Rückschlagventile	170

Stopp- und Sperrventile

Stopp- und Sperrventile, Winkelverbindung	166
---	-----

Steckverbinder

Entsprechend DIN/ISO	171, 172
----------------------------	----------

Pneumatische Sensorverschraubung

Pneumatische Sensorverschraubung, Winkelverschraubung	166
---	-----

Pressensicherheitsventile

Pressensicherheitsventile, elektropneumatisch betätigt	160
--	-----

Prozessventile

Direkt elektromagnetisch betätigte Sitzventile	137
Elektromagnetisch betätigte Membranventile mit Zwangsanhebung	138, 139
Elektromagnetisch betätigte Kolbenventile mit Zwangsanhebung	140, 141
Indirekt elektromagnetisch betätigte Membranventile	142
Indirekt elektromagnetisch betätigte Kolbenventile	143
Druckbetätigte Schrägsitzventile	144 ... 146
Steuerventil für fremdfliuidbetätigte Ventile	147
Pneumatisch betätigte Membranventile für Staubfiltersysteme	148
Elektromagnetisch betätigte Membranventile für Staubfiltersysteme	149
NAMUR Ventile	150 ... 153

Sitzventile	
Direkt betätigt	154 ... 158
Elektropneumatisch betätigt	159
2/2- und 3/2-Wege, Einzelventil oder auf Sammelanschlussleiste	117, 120
Proportionalventile	
Closed loop control	132 ... 135
Open loop control	131
Proportional-Druckregelventile (programmierbar)	133, 134
Proportional-Durchflussregelventile	135
Proportional-Druckregelventile	131 ... 134
Schnellentlüftungsventile	
Mit oder ohne Schalldämpfer	169
Drehhebelventil	
Hebelstellung in 2 oder 3 Positionen	130
Sicherheitsventile	
Pressensicherheitsventile	160
Zweihandsteuerung	121
Wechsel- und Rückschlagventile	
Wechsel- oder Rückschlagventile	170
Grundplattenventile	
ISO-Größe 1, 2, 3	104 ... 108
Mini-ISO, Baugröße 18mm	95 ... 98
Mini-ISO Baugröße 26mm	99 ... 102
ISO-Ventilinseln ISO (Baugröße 18 und 26mm)	93
ISO Baugröße 45mm	94
Ventilinseln	
Kompaktes Design – VM10/15	92
Grundplatten-Bauform – Mini ISO VS18/26	93, 94



Druckschalter..... 183-190

Elektromechanische Druckschalter	
Allfluid	187
ATEX	185, 187
Hydraulik	186, 190
Niederdruck	187
Pneumatik	185, 187, 190
Wasser	185
Elektronische Druckschalter	
Pneumatik und Allfluid	188, 189

Druckluftaufbereitung..... 191-244

Zubehör zur Druckluftaufbereitung	
Rahmen und Verbindungselemente	206
'Quikclamps'	219
Automatische Entleerung	239
Kondensatentleerung	239
Anschlussblock	219
EXCELON-Modulsystem	206, 219, 234
Manometer	239
Absperrventile	206, 219, 234
Wartungsgeräte	
EXCELON-Serie	208 ... 219
EXCELON Pro Serie	229 ... 234
Designer Serie	226, 228
Miniature Serie	220 ... 225
OLYMPIAN PLUS	195 ... 206
Wartungseinheiten	
EXCELON-Serie	208
EXCELON Pro Serie	229
Miniature Serie	220
OLYMPIAN PLUS	195
Anfahr- und Entlüftungsventile	
Anfahr- und Entlüftungsventil (EXCELON und OLYMPIAN PLUS)	203, 217
Anfahr- und Entlüftungsventil (EXCELON PRO)	232
3/2-Wegeventil mit elektrischer oder pneumatischer Betätigung	233
Anfahr- und Entlüftungsventil, überwacht (EXCELON und OLYMPIAN PLUS)	204, 218
Filter	
Standardfilter	196, 209, 221, 228, 230
Hochleistungsfilter	197, 210, 230
Hochleistungs- und Aktivkohlefilter	198, 211
Filterkombination mit Vorfilter	199
Filterregler	
Standard-Filterregler	201, 214, 223, 231
Präzisionsdruckregler (Edelstahl)	
Filterregler	243
Druckregler	243
Designer Serie	
Standardfilter	228
Druckregler	226
Öler	
Normalnebelöler	232
Mikronebelöler	202, 215, 224
Druckregler	
Standard-Druckregler	200, 212, 222, 231
Präzisionsdruckregler	238, 243
Druckregler für Batteriemontage	213
Luftgesteuerte Druckregler	226, 227
Instrumentendruckregler	238
Voreingestellter MINI-Regler	235
Druckregler für spezielle Anwendungen	
Hochleistungs-Druckregler	236
Druckregler mit hoher Entlüftungskapazität	237
Luftgesteuerte Druckregler	226
Präzisionsdruckregler	238

Druckbegrenzungsventile	
Standard-Druckberengungsventile	205,216,225
Edelstahl-Wartungsgeräte	
Filter	240,241
Filterregler	242,244
Öler	240,241
Druckregler	240,241,244
Edelstahl-Regler	
Filterregler	243
Druckregler	243

Verschleißzeilsätze finden Sie gegebenenfalls auf den spezifischen Seiten der Wartungsgeräte. Unser engagiertes Express-Team ist mit technischem Rat, Unterstützung und Empfehlungen für Sie da.



Verbindungen – Push-In	
Kunststoff/Metall – Pneufit C	249 ... 264
Metall – Schnellsteckverbindungen	265 ... 274
Fahrzeugtechnik – Fleetfit	285 ... 287
Kunststoff/Metall (MINI-Serie) – Pneufit M	275 ... 280
Kunststoff (für Nahrungsmittel- und Getränkeindustrie) – Pneufit D	281 ... 284
Sortimentskoffer – Pneufit C	264
Verbindungen – Push-On	
Metall	288 ... 290
Drosselrückschlagventile	
Blockbauform	164,165
Einschraubdrossel mit Schalldämpfer	168
Winkelverschraubung	254,272,273
Inline	164,165
Hochdruck	167
Rückschlagventile	
Rückschlagventile	162,163,170
Hochdruck-Rückschlagventile	170
Stoppventile	
Stoppventile, Steuerluft betätigt, Winkelverbindung	166



Verschraubungen, Schläuche und Zubehör 245-319

Zubehör	
Kugelhähne	312,313
Blaspistole	314
Hochleistungs-Filterschalldämpfer	311
Schnellkupplungen	304 ... 308
Drehverschraubungen	315
Absprerrventile	261,314
Hochleistungsschalldämpfer	309 ... 311,315
Verschraubungszubehör	
Messing vernickelt	295 ... 300
Klemmringverschraubungen	
Überwurfmutter mit Innengewinde	291 ... 294
Klemmutter mit Außengewinde (Enots)	316 ... 319

Druckregelventil	
Winkelverschraubung	166
Pneumatische Sensorverschraubung	
Pneumatische Sensorverschraubung, Winkelverschraubung	166
Sortimentskoffer	
Pneufit C Verbindungen	264
Rohre & Schläuche	
Rohrschellen	303
Schlauch-Klemmleiste	303
Schlauchabschneider	303
Federrollen	303
Polyamid	302
Polyurethan	302
Schweiss-spritzerbeständige Schläuche	303
Gummischlauch mit Metallummantelung	303

INHALT

ALPHA-NUMERISCH

Typ	Seite	Typ	Seite
0014*	315	10154*	269
0016*	160	10165*	270
0242*	180	10167*	270
0245*	180	10168*	271
0302*	123	10175*	270
0304*	123	10188*	271
0306*	124	101D6*	272
0401*	315	10215*	267
04015600	190	10225*	266
0570*	172	10226*	266
0588*	171	10247*	269
0663*	172	10257*	269
0664*	171	10267*	270
0680*	171	10268*	271
0820*	190	102G*	166
0821*	190	102GA*	166
08630*	86,189	10A51*	272
08631*	189	10A71*	272
08632*	189	10K51*	272
08633*	189	10T00*	272
08634*	189	10TA0*	272
08635*	189	11-204*	227
08636*	189	11400*	227
08637*	189	11-808*	226
0880*	185	11-818*	238
08801*	84	1418*	178
0881*	84	1428*	178
0882*	186	15005*	297
0883*	186	15020*	297
10019*	268	15023*	296
10020*	267	15033*	297
10022*	266	15040*	298
10023*	267	15043*	298
10029*	267	15060*	298
10031*	267	15069*	298
10040*	269	15420*	297
10043*	269	15423*	296
10044*	269	16005*	297
10049*	270	16020*	295
10051*	273	16022*	295
10060*	270	16023*	296
10071*	273	16029*	296
10082*	271	16042*	298
10090*	271	16051*	300
100D6*	270	16062*	298
100H6*	303	16902*	298
100HA*	303	16A51*	300
1011*	266	16K51*	300
10115*	266	17223*	296
10125*	264	17-816*	239
10145*	268	1801*	187
10147*	268	18-013*	239

Typ	Seite	Typ	Seite
1811*	187	29217*	299
1812*	187	3000-97	239
1841*	187	30014*	299
1851*	187	30117*	299
18D	84,185	30218*	299
20A00*	273	33D	86,189
20AG*	236	340021*	319
20AL*	227	340057*	318
20B00*	273	340060*	318
20C00*	274	340156*	318
20D	187	34021*	299
20E00*	273	340223*	319
20F00*	273	340278*	317
20G00*	273	340279*	316
20K00*	273	340290*	319
20L00*	273	340330*	317
20M00*	273	340338*	318
2221*	111	340346*	317
23311*	304	340352*	319
23312*	304	360005*	317
23313*	304	360500*	316
23316*	304	360501*	317
23321*	304	360508*	319
23322*	304	360511*	318
23326*	304	360514*	319
23331*	305	360517*	319
23332*	305	360520*	319
23341*	305	360530*	317
23342*	305	360540*	318
23411*	307	360541*	318
23412*	307	360546*	300
23413*	307	360551*	318
23421*	307	39 0120 10	303
23422*	307	4000-50R	239
23423*	307	4000-51R	239
23711*	308	4200*	303
23712*	308	4210*	180
23721*	308	4211*	180
23722*	308	4214*	219
23761*	308	4215*	219
23811*	306	4216*	219
23812*	306	4224*	219
23813*	306	4228*	219
23821*	306	43002*	294
23822*	306	43020*	292
23823*	306	43028*	294
24011*	154	43029*	292
24020*	289	43033*	294
24029*	289	43040*	293
24060*	290	43060*	293
24090*	290	43090*	294
24125*	289	43125*	292
24145*	290	4314*	219
24225*	289	43145*	293
24226*	289	4315*	219
24247*	290	4316*	219
2492*	160	43165*	293
2493*	160	43175*	294
24A51*	290	43215*	293
24K51*	290	43225*	292
2622*	182	43226*	292
2623*	181	4324*	219
26360*	180	4328*	219
26362*	180	43A51*	294
29117*	299	4424*	219

Typ	Seite	Typ	Seite
50D	85,188	C002J*	251
6000-50	239	C0040*	253
60111*	313	C0043*	253
60181*	313	C0049*	251
60211*	312	C0060*	256
61511*	313	C0063*	258
8020*	180	C0064*	258
8026*	159	C006A*	256
8218*	146	C0082*	258
8228*	146	C0084*	259
8240*	142	C0090*	260
8251*	137	C0096*	259
8253*	138	C0097*	259
8254*	139	C00D3*	260
8256*	138	C00GE*	256
8273*	142	C00GF*	261
8290*	148	C00GL*	163
8296*	149	C00GP*	164
8450*	144	C00J3*	261
8452*	144	C0124*	262
8466*	147	C0125*	250
8472*	145	C012A*	251
8474*	145	C0147*	253
8536*	143	C0148*	253
8570*	140	C014J*	263
8572*	141	C0154*	254
8574*	140	C0167*	257
8D	190	C0168*	257
9500*	156	C016C*	258
9501*	156	C0188*	259
9502*	156	C0195*	259
9600*	157	C01D3*	260
9601*	157	C01G*	163
9602*	157	C01GG*	261
9710*	150	C01GH*	261
9711*	150	C01GJ*	261
9712*	152	C01GN*	262
9730*	152	C0224*	262
9731*	152	C0226*	251
97413*	286	C022A*	251
97450*	287	C0232*	251
97451*	287	C0247*	253
97452*	286	C0248*	253
97466*	286	C024J*	263
B05*	244	C0254*	254
B07*	223	C0267*	257
B38*	242	C0268*	257
B64G*	201	C026C*	259
B68G*	201	C0288*	259
B72G*	214	C0295*	259
B73G*	214	C02G*	163
B74G*	214	C02GN*	262
B92G*	231	C0A51*	254
BL64*	195	C0A70*	260
BL68*	195	C0D51*	260
BL72*	208	C0D7K*	260
BL73*	208	C0E51*	260
BL74*	208	C0E7J*	260
BL92*	239	C0E7K*	260
C0004*	253	C0F51*	260
C0012*	252	C0F7J*	260
C0020*	250	C0F7K*	260
C0022*	252	C0G51*	260
C0023*	252	C0G7J*	260
C0029*	251	C0G7K*	260

Typ	Seite	Typ	Seite
COH7J*	260	L74M*	215
COH7K*	260	L92C*	237
COK51*	254	M/10*	74
COK56*	255	M/11*	74
COKB0*	255	M/1339	190
COL51*	256	M/1460*	50
CON70*	260	M/1461*	51
COSA0*	256	M/1462*	52
COT56*	255	M/1511	309
COTA0*	254	M/1512	309
COTB0*	255	M/1514	309
CQM*	108	M/1516	309
CS13*	311	M/1518	309
CS15*	311	M/1525*	72
D0004*	284	M/1540*	72
D0020*	282	M/1553*	177
D0023*	283	M/162*	59
D0029*	283	M/17*	175
D0040*	283	M/201*	179
D0060*	283	M/21*	176
D0082*	284	M/30*	71
D0091*	284	M/3314	303
D00GL*	284	M/49*	119
D0115*	283	M/50*	67
D0125*	282	M/501*	34
D012C*	282	M/502*	35
D0215*	283	M/5800*	83
D0225*	282	M/58019	83
D022C*	282	M/58080	83
D0LC*	284	M/5810*	80
DM/49*	119	M/5811*	79
DS-E1P*	188	M/5830*	81
DS-E1V*	85,188	M/5831*	81
F07*	221	M/5840*	81
F18*	228	M/5841*	81
F22*	240	M/60*	73
F64B*	198	M/601*	55
F64C*	197	M/6028*	57
F64G*	196	M/610*	56
F64H*	197	M/73*	314
F64L*	198	M/837	167
F68C*	197	M/839	167
F68G*	196	M/840	167
F68H*	197	M/855	167
F72C*	210	M/P15*	172
F72G*	209	M/P19*	171
F72V*	211	M/P24*	171
F73C*	210	M/P40*	171
F73G*	209	M/P43*	171
F74C*	210	M/S*	309
F74G*	209	M0020*	275
F74H*	210	M0040*	275
F74V*	211	M0060*	275
F92C*	230	M0082*	277
F92G*	230	M0082*	277
FFB64*	199	M0125*	276
FFV68*	198	M0126*	276
KA/8*	63	M012A*	276
KM/80*	61	M0147*	276
L07*	224	M0167*	277
L22*	240	M0168*	277
L64M*	202	M0225*	276
L68M*	202	M0226*	276
L72M*	215	M022A*	276
L73M*	215	M0247*	276

Typ	Seite	Typ	Seite
M0267*	277	S/511	169
M0268*	277	S/513	169
MA*	69	S/514	169
MA0*	310	S/520	170
MB0*	310	S/521	170
MC*	68	S/522	170
MPB*	310	S/532	170
MQ0*	311	S/666*	173
NE/11*	264	S/667*	173
NOR*	303	S/836	167
P1H*	220	S0020*	279
P64F*	203	S0029*	279
P64S*	204	S0040*	280
P68F*	203	S0060*	280
P72F*	217	S0125*	279
P74F*	217	S0147*	279
P74S*	218	S0167*	280
P92C*	233	S0225*	279
P92E*	232	S0247*	279
PA2*	302	S0267*	280
PM/31*	64	SXE*	104
PRA/181*	37	SXP*	106
PRA/182*	38	T100*	165
PRA/182***/L4	46	T110*	165
PRA/882*	47	T20*	168
PU2*	302	T40*	309
PU3*	303	T40B1*	309
QA/8***/59	46	T45P*	309
QA/8***/63	46	T50P*	170
QM/132*	76	T50P0*	274
QM/31*	76	T55C*	162
QM/32*	76	T60C*	161
QM/461*	75	T64*	206
R07*	222	T65C*	170
R16-200-R30G	235	T68*	206
R18*	226	T70C*	169
R22*	240	T72*	219
R24*	237	T73*	219
R27*	238	T74*	219
R38*	243	TM/50*	67
R64G*	200	TQM/31*	76
R68G*	200	UM/22*	107
R72G*	212	V04*	120
R72M*	213	V05*	120
R73G*	212	V07*	225
R74G*	212	V100*	171
R74M*	213	V405*	95
R92G*	231	V415*	95
RA/191*	26	V44*	99
RA/192*	27	V45*	99
RA/193*	26	V50*	115
RA/80*	42	V51*	115
RA/80***/L4	46	V52*	115
RM/28*	13	V53*	115
RM/554*	22	V60*	110
RM/80*	14	V61*	110
RM/91*	70	V62*	110
RM/910*	30	V63*	110
RM/92*	70	V64H*	205
RM/920*	31	V68H*	205
RM/930*	70	V704*	98
RM/940*	70	V705*	101
RT/571*	17	V72G*	216
RT/572*	18	V74G*	216
S/1340*	174	VE10*	117

Typ	Seite
VE15*	118
VHLA*	130
VP10*	131
VP50	132
VP50*	132
VP50S	133
VP51*	134
VP60*	135
VS18*	93
VS26*	93
VS45*	94
X302*	125
X303*	124
X304*	124
X306*	124
X334*	126
X336*	126
X418*	178
X428*	178
Y64*	206
Y68*	206

INHALT

NACH MARKEN

ACE	Stoßdämpfer	68,69
Austin Beech	Ventile; überarbeitet – siehe unter Walter	103
IMI Buschjost	Elektromagnetisch betätigte Medienventile 137 ... 143	
	Schrägsitzventile	144 ... 146
	Ventile für Staubfiltersysteme.	148, 149
	'Click on' Ventile.	137,139,140 ... 143
Dyna Quip	Kugelhähne; überarbeitet – siehe aktuelle Baureihe	312
	Kupplungen; überarbeitet – siehe aktuelle Baureihe	304 ... 308
Enots	Klemmringverschraubungen	316 ... 319
	Super X manuell- und mechanisch betätigte Ventile	122
	Super X elektropneumatisch betätigte Ventile	178
	Gummischlauch mit Metallummantelung	303
EXCELON	EXCELON-Wartungsgeräte	208
	EXCELON PRO- Wartungsgeräte	229
IMI FAS	Elektromagnetisch betätigte Ventile	117
Fleetfit	Schnellsteckverbindungen für die Fahrzeugindustrie	285
IMI Herion	Druckschalter	185 ... 189
	Schalldämpfer	315
	Pressensicherheitsventile	160
	Prozessventile	150 ... 159
	Proportionalventile.	135
ISO*Star	ISO-Größe 1, 2, 3.	103
KIP	Nicht im Express-Katalog – kontaktieren Sie Ihr Express-Team	
Kloehn	Nicht im Express-Katalog – kontaktieren Sie Ihr Express-Team	
Lintra	Kolbenstangenlose Zylinder	49 ... 53
Martonair	Standardzylinder	70
	Schwerbauzylinder.	74
	Rundbauzylinder (reparierbar)	73
	Stellzylinder	72
	Schlagzylinder	71
	Ventile ISO-Größe 4	107
	Ventile	173 ... 177
IMI Maxseal	Nicht im Express-Katalog – kontaktieren Sie Ihr Express-Team	
Micro Trol	Druckregler.	237
Olympian Plus	Wartungsgeräte	195
Pneufit	Kunststoff/Metall – Pneufit C	249
	Messing vernickelt – Pneufit	265
	Kunststoff/Metall (MINI-Serie) – Pneufit M	275
	Edelstahl – Pneufit S	278
	Kunststoff (Nahrung- & Getränkeindustrie) – Pneufit D	281
Puraire	Hochleistungsfilter.	197,210,230
Quietaire	Hochleistungs-Schalldämpfer	310

Super X	Super X manuell- und mechanisch betätigte Ventile	122
	Super X elektropneumatisch betätigte Ventile	178
Ultraire	Hochleistungs- und Aktivkohlefilter.	198,211
Walter	ISO-Ventile; Größe 1,2,3.	103
Watson Smith	Präzisionsdruckregler.	131
	Proportionalventile.	132 ... 134
Webber	Elektropneumatisch betätigte Ventile	119,120

IMI Buschjost



Enots

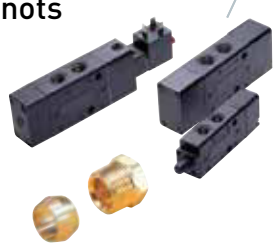

IMI Herion



Lintra



Martonair



Walter



Watson Smith



Webber



INHALT

WETTBEWERBER

Aignep	Serie 55000, Verschraubungen	249	Metalwork	Serie Mach 18, Ventile	95, 99
Asco Joucomatic	Serie 262, 106, 263, Ventile	137	Parker	Serie P1A, Antriebe	14
	Serie 210, Ventile	138, 139		Serie P1D, Antriebe	38, 42
	Serie 222, Ventile	141		Serie P2V, Ventile	95
	Serie 238, Ventile	142		Serie LF3000, Verschraubungen	249
	Serie 223, Ventile	143		Serie LF8000, Verschraubungen	278
	Serie 290, Ventile	144, 145	Pneumax	Serie 1300, Antriebe	38, 42
Bosch Rexroth	Serie MNI, Antriebe	14	SMC	Serie C85, Antriebe	14
	Serie PRA, Antriebe	38, 42		Serien C95, CP95, CP96, Antriebe	38, 42
	Serie CD01, 02, Ventile	95, 99		Serien EVS01, 02, Ventile	95, 99
	Serie QR1-S, Verschraubungen	249		Serie VH, Ventile	130
	Serie QR1-S, MINI-Verschraubungen	275		Serie KQ2, Verschraubungen	249
	PM1, Druckschalter	185, 186		Serie KQG2, Verschraubungen	278
	PM1, Vakuum-Druckschalter	84		Serie KJ, Verschraubungen	275
Bürkert	Serie 6027, Ventile	137	Univer	Serie K, Antriebe	38, 42
	Serie 6213, Ventile	138, 139		Serie BD, Ventile	95, 99
	Serie 0407, Ventile	141			
	Serie 5281, Ventile	142			
	Serie 5404, Ventile	143			
	Serie 2000, Ventile	144, 145			
Camozzi	Serie 24N, Antriebe	14	Wichtiger Hinweis.		
	Serie 61, Antriebe	38, 42	Die vorgenannten Produktangaben und -daten dienen		
	Serie 'Super Rapid', Verschraubungen	249	ausschließlich als allgemeine Beschreibung der IMI		
Festo	Serie DSNU, Antriebe	14	Norgren-Produkte. Es liegt in der Verantwortung		
	Serie DNCB, Antriebe	38, 42	des Kunden, sicherzustellen, dass das IMI Norgren-		
	Serien VT1A/VTSA, Ventile	95, 99	Produkt in Kompatibilität und Funktionalität mit		
	Serie VHER, Ventile	130	dem ggf. auszutauschenden Wettbewerbsprodukt		
	Serie Quick Star QS, Verschraubungen	249	übereinstimmt. IMI Precision Engineering kann aus		
	Serie Quick Star QSM, Verschraubungen	275	diesem Grund keine Gewähr für die uneingeschränkte		
	PEV, Druckschalter	185, 186	Kompatibilität und Funktionalität mit den spezifischen		
	VPEV, Vakuum-Druckschalter	84	Einsatzanforderungen bei dem Kunden übernehmen.		
GSR	Serie 52, Ventile	137	Bestehen Zweifel, wenden Sie sich an das Norgren		
	Serien E43 and 43VA, Ventile	138	Express-Team, das Sie gerne hierzu berät.		
	Serie 43, Ventile	139			
	Serie 49 and 49VA, Ventile	140			
	Serie 49-TH, Ventile	141			
	Serie 40MS, Ventile	142			
	Serie 50, Ventile	143			
	Serie 63, Ventile	144, 145			
Hoerbiger	Serie D2, Antriebe	38, 42			
Kelm	Serie KA, Antriebe	14			
	Serie KF, Antriebe	38, 42			
	Serie DKHV, Ventile	130			
M & M International	Serien D237-239, Ventile	137			
	Serien D187-189, 190-192, Ventile	139			
	Serien D223-225, 203-206, 222, Ventile	142			
	Serien BCG205-210, Ventile	144			
	Serien BCG/CG205-207, Ventile	145			



Schubert-Technik

Pneumatik & Schraubtechnik

Planung - Beratung - Vertrieb - Service

Eschachweg 11 - 89257 Illertissen - Tel: 07303-592-0 - Fax: 07303-637-0
E-Mail: Info@Schubert-Technik.de - Homepage: www.Schubert-Technik.de

SCHUBERT-TECHNIK - Ihr Partner für Pneumatik, Hydraulik & Schraubtechnik aus dem schönen Illertal (seit 1989)

Wir sind seit über 30 Jahren ein Handels-Unternehmen für Industrieprodukte aller Art, insbesondere auf dem Gebiet der Pneumatik und Schraubtechnik.

Des Weiteren legen wir hohen Wert auf Zuverlässigkeit – kostenlose Beratungen und Sonderlösungen sind für uns selbstverständlich.

Nach diesem Prinzip haben wir als mittelständiges Familienunternehmen entsprechende Hersteller als Vertragspartner hinzugewonnen.

Unsere Rubriken

Druckluftkissen

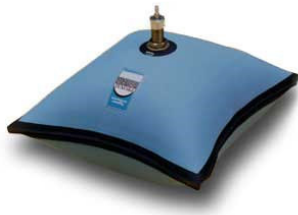

Webshop
Elektroschrauber
Druckluftschrauber
Zubehör



Pneumatik Komponenten



Unsere Partner

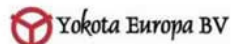

Außerdem liefern wir Originalteile von:

